

**FORD TOURNEO CUSTOM /
TRANSIT CUSTOM** Manuel du conducteur



Les informations de cette publication étaient exactes au moment de la mise sous presse. Dans le cadre de notre développement continu, nous nous réservons le droit de modifier les spécifications, la conception ou les équipements à tout moment, et ce sans préavis ni obligation. Aucune partie de ce document ne peut être reproduite, transmise, stockée dans un système d'extraction ni traduite dans une langue quelconque, sous quelque forme et par quelque moyen que ce soit, sans notre accord écrit. Sauf erreurs et omissions.

© Ford Motor Company 2023

Tous droits réservés.

Numéro de pièce : CG3964frFRA-202304-20230413142526

Sommaire

Introduction

A propos de cette publication	21
Utilisation de cette publication	22
Avertissements et notes utilisés dans cette publication	22

Confidentialité des données

Confidentialité des données	23
Données d'entretien	24
Données d'événement	24
Données des réglages	25
Données de véhicule connecté	25
Données de périphérique mobile	26
Données du système d'appel d'urgence	27

Environnement

Protection de l'environnement	28
-------------------------------------	----

Recherche visuelle

Volant de direction	29
Planche de bord - Transmission automatique, Conduite à gauche	30
Planche de bord - Transmission automatique, Conduite à droite	31
Planche de bord - Boîte de vitesses manuelle, Conduite à gauche	32
Planche de bord - Boîte de vitesses manuelle, Conduite à droite	33

Sécurité des enfants

Précautions relatives à la sécurité enfant	34
Points d'ancrage de dispositif de retenue pour siège enfant	35
Dispositifs de retenue pour siège enfant	39
Sièges rehausseurs	44
Verrouillages de sécurité enfant	45

Ceintures de sécurité

Précautions relatives à la ceinture de sécurité	46
Bouclage et débouclage des ceintures de sécurité	46
Réglage des ceintures de sécurité pendant la grossesse	46
Réglage de la hauteur de la ceinture de sécurité	47
Rappel de ceintures de sécurité non bouclées	47
Ceintures de sécurité – Dépannage	48

Airbags

Comment fonctionnent les airbags avant	49
Comment fonctionnent les airbags latéraux	49
Comment fonctionnent les airbags rideaux	50
Précautions relatives aux airbags	50
Indicateurs d'airbag passager	51
Activation et désactivation de l'airbag passager	52
Airbags – Dépannage	52

eCall

Qu'est-ce que la fonction eCall	53
Comment fonctionne eCall	53
Conditions requises de l'appel d'urgence	53
Limites de l'appel d'urgence	53
Émission manuelle d'un appel d'urgence	54
Indicateurs d'appel d'urgence	54
Remplacement de la pile de sauvegarde	55
eCall – Dépannage	55

Clés et télécommandes

Limites de la télécommande	56
Retrait de la lame de clé	56

Sommaire

Localisation du véhicule	56
Remplacement de la pile de la télécommande	56
Remplacement d'une clé ou d'une télécommande perdue	58
Programmation de la télécommande	59
Clés et télécommandes – Dépannage	59

Portes et serrures

Commande des portes depuis l'extérieur de votre véhicule	61
Commande des portes depuis l'intérieur de votre véhicule	63
Reprogrammation de la fonction de déverrouillage	64
Déverrouillage automatique	65
Verrouillage automatique	65
Défaut de fermeture	66
Reverrouillage automatique	66
Indicateurs de verrouillage de porte	66
Alertes sonores des portes et serrures	66
Portes et serrures – Dépannage	67

Porte coulissante - Véhicules avec: Porte coulissante à commande électrique

Précautions relatives à la porte coulissante	68
Ouverture de la porte coulissante	68
Fermeture de la porte coulissante	69
Arrêt du mouvement de porte coulissante	70
Réinitialisation de la porte coulissante à commande électrique	70
Porte coulissante – Dépannage	71

Porte coulissante - Véhicules avec: Porte coulissante manuelle

Précautions relatives à la porte coulissante	73
Ouverture de la porte coulissante	73
Fermeture de la porte coulissante	74

Ouverture sans clé

Qu'est-ce que l'ouverture sans clé	76
Limites d'ouverture sans clé	76
Réglages d'ouverture sans clé	76
Utilisation de l'ouverture sans clé	76
Ouverture sans clé – Dépannage	77

Hayon

Précautions relatives au hayon	78
Ouverture du hayon	78
Fermeture du hayon	79
Hayon – Dépannage	79

Sécurité

Dispositif antivol passif	80
Système d'alarme antivol	80
Réglages du système d'alarme antivol	81
Sécurité – Dépannage	82

Volant de direction

Réglage du volant de direction	84
Verrouillage du volant	84
Volant de direction chauffant	85

Essuie-glaces et lave-glaces

Essuie-glaces	86
Essuie-glaces automatiques	86
Activation et désactivation de l'essuie-glace de lunette arrière	87
Balayage en marche arrière	87

Sommaire

Contrôle des balais d'essuie-glace	88
Remplacement des balais d'essuie-glace avant	88
Remplacement des balais d'essuie-glace arrière	88
Lave-glaces	89
Essuie-glaces et lave-glaces – Dépannage	90

Eclairage extérieur

Commande d'éclairage extérieur	91
Phares	91
Phares – Dépannage	92
Allumage automatique des phares	93
Eclairages extérieurs	94
Commande de feux de route automatique	95
Commande de feux de route automatique – Dépannage	98
Commande de feux de route non éblouissants	98
Commande de feux de route non éblouissants – Dépannage	101
Eclairage avant adaptatif	101
Eclairage avant adaptatif – Dépannage	103

Eclairage intérieur

Activation et désactivation de tous les éclairages intérieurs	104
Activation et désactivation des éclairages intérieurs avant	104
Activation et désactivation des éclairages intérieurs arrière - Bus	104
Fonction d'éclairage intérieur	105
Réglage de la luminosité de la planche de bord	105
Eclairage ambiant	105
Lampes de chargement	105

Vitres

Ouverture et fermeture des vitres - Véhicules avec: Vitre conducteur à ouverture et fermeture à une impulsion	107
Ouverture et fermeture des vitres - Véhicules avec: Vitres avant à ouverture et fermeture à une impulsion	108
Ouverture et fermeture globales	109
Anti-pincement de vitre	110
Ouverture et fermeture des vitres de custode arrière	111

Rétroviseur intérieur

Précautions relatives au rétroviseur intérieur	112
Atténuation manuelle du rétroviseur intérieur	112

Rétroviseurs extérieurs

Réglage des rétroviseurs extérieurs	113
Rabat des rétroviseurs extérieurs - Véhicules avec: Rétroviseurs extérieurs à rabattement automatique	113
Rabat des rétroviseurs extérieurs - Véhicules avec: Rétroviseurs extérieurs rabattables manuels	114
Rabat des rétroviseurs extérieurs - Véhicules avec: Rétroviseurs extérieurs électriques rabattables	114

Combiné des instruments

Présentation du combiné des instruments	116
Compte-tours	116
Compteur de vitesse	116
Jauge de carburant	116
Jauge de température de liquide de refroidissement moteur	117
Qu'est-ce que la barre d'informations	117
Que sont les témoins d'avertissement du combiné des instruments	117

Sommaire

Témoins d'avertissement du combiné des instruments	117
Que sont les indicateurs du combiné des instruments	120
Indicateur du combiné des instruments	120

Affichage du combiné des instruments

Utilisation des commandes de l'affichage du combiné des instruments	123
Menu principal de l'affichage du combiné des instruments	124
Personnalisation de l'affichage du combiné des instruments	124
Affichage d'économie de carburant	125

Réglages personnalisés

Changement de langue	126
Modification de l'unité de mesure	126
Modification de l'unité de température	126
Modification de l'unité de pression des pneus	126

Ordinateur de bord

Accès à l'ordinateur de bord	127
Réinitialisation de l'ordinateur de bord	127
Données de l'ordinateur de bord	127

Démarrage à distance - Transmission automatique

Qu'est-ce que le démarrage à distance	128
Limites du démarrage à distance	128
Activation du démarrage à distance	128
Démarrage et arrêt du véhicule à distance	128

Paramètres du démarrage à distance - Véhicules sans: Volant de direction chauffant	129
Paramètres du démarrage à distance - Véhicules avec: Volant de direction chauffant	129

Commande de climatisation - Véhicules sans: Climatisation

Activation et désactivation de la commande de climatisation	131
Activation et désactivation de l'air recirculé	131
Activation et désactivation du dégivrage	131
Activation et désactivation du dégivrage maximal - Véhicules sans: Lunette arrière chauffante	131
Activation et désactivation du dégivrage maximal - Véhicules avec: Lunette arrière chauffante	131
Activation et désactivation de la lunette arrière chauffante	132
Réglage de la vitesse de moteur de soufflerie	132
Activation et désactivation des rétroviseurs chauffants - Véhicules sans: Lunette arrière chauffante	132
Activation et désactivation des rétroviseurs chauffants - Véhicules avec: Lunette arrière chauffante	132
Réglage de la température	133
Orientation du flux d'air	133
Conseils concernant la commande de climatisation	133

Commande de climatisation - Véhicules avec: Commande de température automatique double (DATC)/Commande de température automatique triple zone

Activation et désactivation de la commande de climatisation	135
---	-----

Sommaire

Activation et désactivation de l'air recirculé	135	Activation et désactivation du pare-brise chauffant	142
Activation et désactivation de la commande de climatisation	135	Activation et désactivation de la lunette arrière chauffante	142
Activation et désactivation du dégivrage	135	Réglage de la vitesse de moteur de soufflerie	142
Activation et désactivation du dégivrage maximal	135	Activation et désactivation des rétroviseurs chauffants - Véhicules sans: Lunette arrière chauffante	143
Activation et désactivation du refroidissement maximal	136	Activation et désactivation des rétroviseurs chauffants - Véhicules avec: Lunette arrière chauffante	143
Activation et désactivation du pare-brise chauffant	136	Réglage de la température	143
Activation et désactivation de la lunette arrière chauffante	136	Orientation du flux d'air	143
Réglage de la vitesse de moteur de soufflerie	136	Mode automatique	144
Activation et désactivation des rétroviseurs chauffants - Véhicules sans: Lunette arrière chauffante	137	Conseils concernant la commande de climatisation	145
Activation et désactivation des rétroviseurs chauffants - Véhicules avec: Lunette arrière chauffante	137		
Réglage de la température	137		
Orientation du flux d'air	137		
Mode automatique	138		
Conseils concernant la commande de climatisation	139		

Commande de climatisation - Véhicules avec: Régulation automatique de température

Activation et désactivation de la commande de climatisation	141
Activation et désactivation de l'air recirculé	141
Activation et désactivation de la commande de climatisation	141
Activation et désactivation du dégivrage	141
Activation et désactivation du dégivrage maximal	141
Activation et désactivation du refroidissement maximal	142

Commande de climatisation - Véhicules avec: Commande de température manuelle

Activation et désactivation de la commande de climatisation	147
Activation et désactivation de l'air recirculé	147
Activation et désactivation de la commande de climatisation	147
Activation et désactivation du dégivrage	147
Activation et désactivation du dégivrage maximal - Véhicules sans: Lunette arrière chauffante	147
Activation et désactivation du dégivrage maximal - Véhicules avec: Lunette arrière chauffante	148
Activation et désactivation du refroidissement maximal	148
Activation et désactivation de la lunette arrière chauffante	148
Réglage de la vitesse de moteur de soufflerie	148
Activation et désactivation des rétroviseurs chauffants - Véhicules sans: Lunette arrière chauffante	149

Sommaire

Activation et désactivation des rétroviseurs chauffants - Véhicules avec: Lunette arrière chauffante	149
Réglage de la température	149
Orientation du flux d'air	149
Conseils concernant la commande de climatisation	150

Commande de climatisation passager arrière

Identification de l'unité de commande de climatisation passager arrière - Véhicules avec: Régulation automatique de température	152
Identification de l'unité de commande de climatisation passager arrière - Véhicules avec: Commande de température manuelle	152
Activation et désactivation des commandes de climatisation passager arrière	152
Réglage de la vitesse de moteur de soufflerie	152
Réglage de la température	153
Orientation du flux d'air	153
Mode automatique arrière	153
Indicateurs de climatisation passager arrière	154

Chauffage auxiliaire - Conduite à gauche

Qu'est-ce que le dispositif de chauffage auxiliaire	155
Précautions relatives au dispositif de chauffage auxiliaire	155
Activation et désactivation du dispositif de chauffage auxiliaire	155
Indicateurs de chauffage auxiliaire	155

Dispositif de chauffage de stationnement - Conduite à gauche

Qu'est-ce que le dispositif de chauffage de stationnement	156
---	-----

Précautions relatives au dispositif de chauffage de stationnement	156
Limites du dispositif de chauffage de stationnement	156
Réglages du dispositif de chauffage de stationnement	156
Activation et désactivation du dispositif de chauffage de stationnement à l'aide de la télécommande	158
Témoins de télécommande du dispositif de chauffage de stationnement	158
Remplacement de la pile de la télécommande du dispositif de chauffage de stationnement	159
Dispositif de chauffage de stationnement – Dépannage	160

Qualité d'air intérieur

Qu'est-ce que le filtre à air d'habitacle	161
Remplacement du filtre à air d'habitacle	161

Sièges avant

Précautions relatives au siège avant	163
S'asseoir dans la position correcte	163
Sièges à réglage manuel	164
Sièges électriques	168
Sièges chauffants	172

Sièges arrière

Sièges à réglage manuel	173
Sièges chauffants	177
Vidéos des sièges arrière	178

Système d'alerte de passager arrière

Qu'est-ce que le système d'alerte de passager arrière	179
Comment fonctionne le système d'alerte de passager arrière	179

Sommaire

Précautions relatives au système d'alerte de passager arrière	179
Limites du système d'alerte de passager arrière	180
Réglages du système d'alerte de présence aux places arrière	180
Indicateurs du système d'alerte de passager arrière	181
Avertissements sonores du système d'alerte de passager arrière	181
Ports USB	
Emplacement des ports USB	182
Lecture d'un média avec le port USB	182
Charge d'un appareil	183
Prise de courant - Véhicules avec: Prise de courant 220-240 V	
Qu'est-ce que la prise de courant	184
Précautions relatives à la prise de courant	184
Limites de prise de courant	184
Localisation des prises de courant	184
Indicateurs de prise de courant	185
Prise de courant - Véhicules avec: Prise de courant 12 V	
Qu'est-ce que la prise de courant	186
Précautions relatives à la prise de courant	186
Localisation des prises de courant	186
Chargeur d'accessoire sans fil	
Qu'est-ce que le chargeur d'accessoire sans fil	187
Précautions relatives au chargeur d'accessoire sans fil	187
Localisation du chargeur d'accessoire sans fil	188
Charge d'un appareil sans fil	188
Rangement	
Porte-gobelets	189
Rangement de pavillon	189
Rangement sous le siège	189
Démarrage et arrêt du moteur	
Démarrage et arrêt du moteur – Précautions	191
Commutateur d'allumage par bouton-poussoir	191
Démarrage du moteur	192
Arrêt du moteur	193
Arrêt automatique du moteur	195
Accès à l'emplacement de sauvegarde de clé passive	196
Démarrage et arrêt du moteur – Dépannage	196
Auto-Start-Stop - Boîte de vitesses manuelle	
Qu'est-ce que la fonction Auto-Start-Stop	199
Précautions relatives à l'Auto-Start-Stop	199
Activation et désactivation de l'Auto-Start-Stop	199
Arrêt du moteur	199
Redémarrage du moteur	199
Indicateurs Auto-Start-Stop	200
Avertissement audio Auto-Start-Stop	200
Auto-Start-Stop – Dépannage	200
Auto-Start-Stop - Transmission automatique	
Qu'est-ce que la fonction Auto-Start-Stop	202

Sommaire

Précautions relatives à l'Auto-Start-Stop	202
Activation et désactivation de l'Auto-Start-Stop	202
Arrêt du moteur	202
Redémarrage du moteur	202
Indicateurs Auto-Start-Stop	203
Auto-Start-Stop – Dépannage	203

Carburant et ravitaillement

Précautions relatives au carburant et à l'appoint en carburant	205
Qualité du carburant	206
Emplacement de l'entonnoir de remplissage de carburant	206
Panne sèche	206
Ravitaillement	208
Capacité du réservoir de carburant	211
Réglementations relatives à la consommation de carburant	212
Données sur la consommation de carburant	212
Avertissements sonores liés au carburant et à l'appoint en carburant	213
Carburant et appoint en carburant – Dépannage	213

Filtre à particules diesel

Qu'est-ce que le filtre à particules diesel	214
Comment fonctionne le filtre à particules diesel	214
Précautions relatives au filtre à particules diesel	214
Exigences liées au filtre à particules diesel	215
Régénération manuelle du filtre à particules diesel	216
Filtre à particules diesel – Dépannage	218

Système de réduction catalytique sélective

Qu'est-ce que le système de réduction catalytique sélective	220
Comment fonctionne le système de réduction catalytique sélective	220
Précautions relatives au système de réduction catalytique sélective	220
Exigences liées au système de réduction catalytique sélective	221
Lignes directrices relatives au système de réduction catalytique sélective	221
Remplissage du réservoir du système de réduction catalytique sélective	222
Contrôle du niveau de liquide de réduction catalytique sélective	223
Contrôle de l'état du système de réduction catalytique sélective	224
Consommation de liquide de réduction catalytique sélective	224
Quantités et spécifications d'AdBlue®	224
Système de réduction catalytique sélective – Dépannage	225

Transmission manuelle

Précautions relatives à la transmission manuelle	228
Passage en marche arrière	228
Indicateurs de passage de vitesse de la transmission manuelle	228
Contrôle du niveau de liquide d'embrayage	228
Spécifications du liquide d'embrayage	228
Transmission manuelle – Dépannage	229

Transmission automatique

Précautions relatives à la transmission automatique	230
Positions de la transmission automatique	230

Sommaire

Enclencher un rapport sur votre véhicule	231	Application du frein de stationnement électrique - Transmission automatique	241
Indicateurs de position de la transmission automatique	232	Application du frein de stationnement électrique en cas d'urgence	242
Indicateurs de passage de vitesse de la transmission automatique	232	Relâchement manuel du frein de stationnement électrique	242
Quitter la position de stationnement (P) sur un véhicule immobilisé	232	Relâchement automatique du frein de stationnement électrique	242
Avertissements sonores de la transmission automatique	233	Avertissement sonore de frein de stationnement électrique	242
Passages de vitesse manuels	233	Relâchement du frein de stationnement électrique si la batterie du véhicule est déchargée	243
Mode neutre temporaire	234	Frein de stationnement électrique – Dépannage	243
Retour automatique au stationnement (P)	235		
Transmission automatique – Dépannage	235		

Transmission intégrale

Comment fonctionne la transmission intégrale	236
Précautions relatives à la transmission intégrale	236
Limites de la transmission intégrale	236
Transmission intégrale – Dépannage	237

Freins

Précautions relatives au frein	238
Système de freinage antiblocage	238
Frein prioritaire sur l'accélérateur	238
Emplacement du réservoir de liquide de freins	238
Contrôle du liquide de freins	238
Spécifications du liquide de freins	239
Freins – Dépannage	239

Frein de stationnement électrique

Qu'est-ce que le frein de stationnement électrique	241
Application du frein de stationnement électrique - Boîte de vitesses manuelle	241

Assistance au freinage en marche arrière

Qu'est-ce que l'assistance au freinage en marche arrière	245
Comment fonctionne l'assistance au freinage en marche arrière	245
Précautions relatives à l'assistance au freinage en marche arrière	245
Activation et désactivation de l'assistance au freinage en marche arrière	246
Dérivation de l'assistance au freinage en marche arrière	247
Témoins d'assistance au freinage en marche arrière	247
Assistance au freinage en marche arrière – Dépannage	247

Aide au démarrage en côte

Qu'est-ce que l'aide au démarrage en côte	249
Comment fonctionne l'aide au démarrage en côte	249
Précautions relatives à l'aide au démarrage en côte	249
Activation et désactivation de l'aide au démarrage en côte	249

Sommaire

Aide au démarrage en côte – Dépannage	249
---	-----

Maintien automatique

Comment fonctionne le maintien automatique	250
Activation et désactivation du maintien automatique - Boîte de vitesses manuelle	250
Activation et désactivation du maintien automatique - Transmission automatique	250
Utilisation du maintien automatique	251
Témoins de maintien automatique	251

Système anti-patinage

Qu'est-ce que le système anti-patinage	252
Comment fonctionne le système anti-patinage	252
Activation et désactivation du système anti-patinage	252
Indicateur du système anti-patinage	252
Système anti-patinage – Dépannage	252

Contrôle de stabilité

Qu'est-ce que le contrôle de stabilité	253
Comment fonctionne le contrôle de stabilité	253
Activation et désactivation du contrôle de stabilité	253
Indicateur de contrôle de stabilité	253

Dispositifs d'aide au stationnement

Précautions relatives à l'aide au stationnement	254
Activation et désactivation de l'aide au stationnement	255

Système d'aide au stationnement arrière	255
Système d'aide au stationnement avant	256
Aide au stationnement latéral	257
Indicateurs d'aide au stationnement	259
Aides au stationnement – Dépannage	259

Caméra arrière

Qu'est-ce que la caméra arrière	261
Précautions relatives à la caméra arrière	261
Limites de caméra arrière	261
Positionnement de la caméra arrière	262
Indications de la caméra arrière	262
Réglages de la caméra arrière	263

Caméra à 180 degrés

Qu'est-ce que la caméra à 180 degrés	265
Comment fonctionne la caméra à 180 degrés	265
Précautions relatives à la caméra à 180 degrés	265
Activation et désactivation de la caméra à 180 degrés	266

Caméra à 360 degrés

Qu'est-ce que la caméra à 360 degrés	267
Comment fonctionne la caméra à 360 degrés	267
Précautions relatives à la caméra à 360 degrés	267
Limites de caméra à 360 degrés	268
Localisation des caméras à 360 degrés	268
Lignes de guidage de caméra à 360 degrés	268

Sommaire

Activation et désactivation de la caméra à 360 degrés	269
Changement de vue de la caméra à 360 degrés	269

Aide stationnement actif

Qu'est-ce que l'aide stationnement actif	271
Précautions relatives à l'aide stationnement actif	271
Activation et désactivation de l'aide stationnement actif	271
Entrée dans une place de stationnement parallèle - Véhicules avec: Aide intégrale au stationnement actif	272
Entrée dans une place de stationnement parallèle - Véhicules avec: Aide partielle au stationnement actif	272
Entrée dans une place de stationnement perpendiculaire - Véhicules avec: Aide intégrale au stationnement actif	273
Entrée dans une place de stationnement perpendiculaire - Véhicules avec: Aide partielle au stationnement actif	274
Sortie d'une place de stationnement - Véhicules avec: Aide intégrale au stationnement actif	274
Sortie d'une place de stationnement - Véhicules avec: Aide partielle au stationnement actif	275
Aide stationnement actif – Dépannage	275

Régulateur de vitesse

Qu'est-ce que le régulateur de vitesse	277
Activation et désactivation du régulateur de vitesse	277
Réglage de la vitesse du régulateur de vitesse	277
Annulation de la vitesse réglée	278
Reprise de la vitesse réglée	278
Indicateurs de régulateur de vitesse	278

Régulateur de vitesse adaptatif

Comment fonctionne le régulateur de vitesse adaptatif - Véhicules avec: Régulateur de vitesse adaptatif	279
Comment fonctionne le régulateur de vitesse adaptatif avec système d'arrêt et redémarrage - Véhicules avec: Régulateur de vitesse adaptatif avec maintien dans la voie/Régulateur de vitesse adaptatif avec système d'arrêt et redémarrage	279
Précautions relatives au régulateur de vitesse adaptatif	279
Limites du régulateur de vitesse adaptatif	280
Activation et désactivation du régulateur de vitesse adaptatif	282
Annulation automatique du régulateur de vitesse adaptatif - Véhicules avec: Régulateur de vitesse adaptatif	283
Annulation automatique du régulateur de vitesse adaptatif - Véhicules avec: Régulateur de vitesse adaptatif avec maintien dans la voie/Régulateur de vitesse adaptatif avec système d'arrêt et redémarrage	283
Réglage de la vitesse du régulateur de vitesse adaptatif - Véhicules avec: Régulateur de vitesse adaptatif	283
Réglage de la vitesse du régulateur de vitesse adaptatif - Véhicules avec: Régulateur de vitesse adaptatif avec maintien dans la voie/Régulateur de vitesse adaptatif avec système d'arrêt et redémarrage	284
Réglage de l'écart du régulateur de vitesse adaptatif - Véhicules avec: Régulateur de vitesse adaptatif	285
Réglage de l'écart du régulateur de vitesse adaptatif - Véhicules avec: Régulateur de vitesse adaptatif avec maintien dans la voie/Régulateur de vitesse adaptatif avec système d'arrêt et redémarrage	286
Annulation de la vitesse réglée	288
Reprise de la vitesse réglée	288

Sommaire

Outrepasser la vitesse réglée	288
Témoins du régulateur de vitesse adaptatif	288
Basculement du régulateur de vitesse adaptatif au régulateur de vitesse	288
Maintien dans la voie	289
Maintien dans la voie – Dépannage	292
Assistance vitesse prédictive	293
Assistance vitesse prédictive – Dépannage	297
Régulateur de vitesse adaptatif – Dépannage	297

Contrôle du mode de conduite

Qu'est-ce que le contrôle du mode de conduite	298
Sélection d'un mode de conduite	298
Modes de conduite	298
Contrôle du mode de conduite – Dépannage	299

Informations sur les zones de danger

Que sont les informations sur les zones de danger	300
Précautions relatives aux informations sur les zones de danger	300
Activation des informations sur les zones de danger	300
Contrôle d'état des informations sur les zones de danger	300

Limiteur de vitesse

Comment fonctionne le limiteur de vitesse	301
Précautions relatives au limiteur de vitesse	301
Activation et désactivation du limiteur de vitesse	301
Définition de la limite de vitesse	301

Modification de la limite de vitesse réglée	301
Annulation de la limite de vitesse réglée	301
Reprise de la limite de vitesse réglée	301
Dépassement volontaire de la limite de vitesse réglée	302
Indicateurs du limiteur de vitesse	302
Avertissements sonores du limiteur de vitesse	302

Limiteur de vitesse intelligent

Qu'est-ce que le limiteur de vitesse intelligent	303
Comment fonctionne le limiteur de vitesse intelligent	303
Précautions relatives au limiteur de vitesse intelligent	303
Activation et désactivation du limiteur de vitesse intelligent	303
Définition de la limite de vitesse	304
Modification de la limite de vitesse réglée	304
Annulation de la limite de vitesse réglée	304
Reprise de la limite de vitesse réglée	304
Dépassement volontaire de la limite de vitesse réglée	304
Indicateurs du limiteur de vitesse intelligent	304
Avertissements sonores du limiteur de vitesse intelligent	305
Passage du limiteur de vitesse intelligent au limiteur de vitesse	305
Limiteur de vitesse intelligent – Dépannage	305

Système de maintien de trajectoire

Qu'est-ce que le système de maintien de trajectoire	306
---	-----

Sommaire

Comment fonctionne le système de maintien de trajectoire	306
Précautions relatives au système de maintien de trajectoire	306
Limites du système de maintien de trajectoire	306
Activation et désactivation du système de maintien de trajectoire	307
Activation et désactivation du mode du système de maintien de trajectoire	307
Réglages du système de maintien de trajectoire	307
Mode d'assistance	308
Mode d'alerte et assistance	308
Indicateurs du système de maintien de trajectoire	309
Assistance angle mort	309
Assistance angle mort avec couverture de remorque	312
Système de maintien de trajectoire – Dépannage	314
Système d'informations d'angle mort	
Qu'est-ce que le système d'informations d'angle mort	315
Comment fonctionne le système d'informations d'angle mort	315
Précautions relatives au système d'informations d'angle mort	315
Limites du système d'informations d'angle mort	315
Exigences du système d'informations d'angle mort - Boîte de vitesses manuelle	316
Exigences du système d'informations d'angle mort - Transmission automatique	316
Activation et désactivation du système d'informations d'angle mort	316
Emplacement des capteurs du système d'informations d'angle mort	316
Système d'informations d'angle mort avec prise en charge de remorque	317
Témoins du système d'informations d'angle mort	319
Système d'informations d'angle mort – Dépannage	319
Avertissement de sortie	
Qu'est-ce que l'avertissement de sortie	321
Comment fonctionne l'avertissement de sortie	321
Précautions concernant l'avertissement de sortie	321
Limites de l'avertissement de sortie	321
Témoins d'avertissement de sortie	322
Activation et désactivation de l'avertissement de sortie	322
Localisation des capteurs d'avertissement de sortie	322
Avertissement de sortie – Dépannage	323
Alerte de circulation transversale	
Qu'est-ce que l'alerte de circulation transversale	324
Comment fonctionne l'alerte de circulation transversale	324
Précautions relatives à l'alerte de circulation transversale	324
Limites de l'alerte de circulation transversale	325
Activation et désactivation d'alerte de circulation transversale	325
Emplacement des capteurs d'alerte de circulation transversale	325
Alerte de circulation transversale avec prise en charge de remorque	326
Témoins d'alerte de circulation transversale	326
Alerte de circulation transversale – Dépannage	327

Sommaire

Assistance pré-collision

Qu'est-ce que l'assistance pré-collision	328
Comment fonctionne l'assistance pré-collision	328
Comment fonctionne l'assistance pré-collision avec assistance aux intersections - Véhicules sans: Régulateur de vitesse adaptatif	329
Comment fonctionne l'assistance pré-collision avec assistance aux intersections - Véhicules avec: Régulateur de vitesse adaptatif	329
Précautions relatives à l'assistance pré-collision	329
Limites de l'assistance pré-collision	330
Emplacement des capteurs d'assistance pré-collision - Véhicules sans: Régulateur de vitesse adaptatif	330
Emplacement des capteurs d'assistance pré-collision - Véhicules avec: Régulateur de vitesse adaptatif	331
Indication de distance	331
Forward Alert	332
Freinage d'urgence automatique	332
Aide à la direction pour l'évitement	333
Assistance pré-collision – Dépannage	334

Avertissement du conducteur

Qu'est-ce que l'avertissement du conducteur	336
Comment fonctionne l'avertissement du conducteur	336
Précautions relatives à l'avertissement du conducteur	336
Activation et désactivation de l'avertissement du conducteur	337
Réinitialisation de Driver Alert	337
Indicateurs d'avertissement du conducteur	337

Avertissement du conducteur – Dépannage	337
---	-----

Reconnaissance des panneaux de signalisation

Qu'est-ce que la reconnaissance des panneaux de signalisation	338
Comment fonctionne la reconnaissance des panneaux de signalisation	338
Précautions relatives à la reconnaissance des panneaux de signalisation	338
Limites de la reconnaissance des panneaux de signalisation	338
Indicateurs de la reconnaissance des panneaux de signalisation	339
Configuration de l'avertissement de vitesse de la reconnaissance des panneaux de signalisation	340
Configuration du signal acoustique de reconnaissance des panneaux de signalisation pour les changements de limite de vitesse	340
Reconnaissance des panneaux de signalisation – Dépannage	341

Alerte de mauvais sens

Qu'est-ce que l'alerte de mauvais sens	342
Comment fonctionne l'alerte de mauvais sens	342
Précautions relatives à l'alerte de mauvais sens	342
Limites de l'alerte de mauvais sens	342
Activation et désactivation d'alerte de mauvais sens	343
Alerte de mauvais sens – Dépannage	343

Chargement du véhicule

Précautions relatives au transport de charges	344
Galerie de toit - Véhicules sans: Porte-bagages de toit intégré	344

Sommaire

Galerie de toit - Véhicules avec: Porte-bagages de toit intégré	345
--	-----

Espace de chargement arrière

Points d'ancrage d'espace de chargement arrière	347
--	-----

Raccordement d'une remorque

Boule de remorquage	349
Raccordement d'une remorque	352
Contrôle de l'éclairage de remorque	353
Raccordement de remorque – Dépannage	353

Traction d'une remorque - Véhicules sans: Attelage de remorque

Précautions relatives au tractage de remorque	354
--	-----

Traction d'une remorque - Véhicules avec: Attelage de remorque

Précautions relatives au tractage de remorque	355
Limites de tractage de remorque	355
Chargement de votre remorque	355
Conseils pour le tractage de remorque	356
Lancement ou récupération d'un bateau ou d'une embarcation personnelle	356
Poids et dimensions de tractage de remorque	356

Contrôle du balancement de remorque

Comment fonctionne le contrôle du balancement de remorque	359
--	-----

Précautions relatives au contrôle du balancement de remorque	359
---	-----

Conseils pour la conduite

Précautions nécessaires par temps froid	360
Conduite sur la neige et la glace	360
Rodage	360
Conduite économique	360
Conduite dans des conditions spéciales	361
Conduite dans une faible profondeur d'eau	362
Tapis de sol	362

Informations relatives aux collisions et pannes

Activation et désactivation des feux de détresse	364
Démarrage du véhicule à l'aide de câbles volants	364
Système d'alerte post-collision	366
Freinage post-collision	367
Coupure automatique en cas de collision	367
Remorquage de récupération	368
Refroidissement à sécurité intégrée	369

Remorquage de votre véhicule - Boîte de vitesses manuelle

Précautions relatives au remorquage de votre véhicule	371
Remorquage d'urgence	371

Remorquage de votre véhicule - Transmission automatique

Précautions relatives au remorquage de votre véhicule	372
--	-----

Sommaire

Équipement de secours

Stockage d'un kit de premiers secours	373
Stockage d'un triangle de présignalisation	373

Fusibles

Précautions relatives aux fusibles	374
Boîte à fusibles sous le capot	374
Boîte à fusibles intérieure	379
Boîte à fusibles haute intensité	382
Identification des types de fusibles	383
Fusibles – Dépannage	383

Entretien

Précautions relatives à la maintenance	384
Ouverture et fermeture du capot - Conduite à gauche	384
Ouverture et fermeture du capot - Conduite à droite	386
Vue d'ensemble sous le capot - Conduite à gauche	388
Vue d'ensemble sous le capot - Conduite à droite	389
Huile moteur	390
Vidange du séparateur d'eau du filtre à carburant	391
Ventilateur de refroidissement du moteur	392
Liquide de refroidissement	392
Batterie 12 V	397
Batterie 12 V – Dépannage	399
Réglage des phares	401
Ampoules extérieures	402
Contrôle de l'indicateur d'entretien du filtre à gazole	410

Nettoyage du véhicule

Nettoyage de l'extérieur	411
Nettoyage de l'intérieur	413

Réparation des dégâts mineurs de peinture	415
Lustrage de votre véhicule	415

Stockage de votre véhicule

Préparation de votre véhicule pour le stockage	417
Retrait de votre véhicule du stockage	418

Informations relatives aux roues et pneus

Utilisation de pneus été	419
Utilisation de pneus hiver	419
Utilisation de chaînes à neige	419

Entretien des pneus

Contrôle de la pression des pneus	421
Gonflage des pneus	421
Spécification de pression des pneus - Bus	421
Spécification de pression des pneus - Fourgon	423
Spécification de pression des pneus - Camper	426
Inspection des dommages sur les pneus	429
Permutation des pneus	429

Kit de mobilité temporaire

Qu'est-ce que le kit de mobilité temporaire	431
Précautions relatives au kit de mobilité temporaire	431
Emplacement du kit de mobilité temporaire	431
Composants du kit de mobilité temporaire	432
Utilisation du kit de mobilité temporaire	432

Sommaire

Système de surveillance de la pression des pneus

Qu'est-ce que le système de surveillance de la pression des pneus	437
Précautions relatives au système de surveillance de la pression des pneus	437
Limites du système de surveillance de la pression des pneus	437
Affichage de la pression des pneus	437
Réinitialisation du système de surveillance de la pression des pneus	438
Système de surveillance de la pression des pneus – Dépannage	438

Changement de roue

Changement d'une roue à plat	441
Écrous de roue	448

Quantités et spécifications

Spécifications du moteur	449
Dimensions du véhicule	450
Quantités et spécifications d'huile moteur	450
Quantités et spécifications du circuit de refroidissement	451
Capacité du réservoir de carburant	452
Quantités et spécifications du système de climatisation	453
Spécifications du liquide de lave-glace	453
Quantités et spécifications d'AdBlue®	454
Quantités et spécifications d'huile de boîte de vitesses manuelle	455
Quantités et spécifications d'huile de transmission automatique	455
Spécifications du liquide de freins	455
Quantités et spécifications du liquide d'essieu arrière	456

Identification du véhicule

Numéro de châssis du véhicule	457
Plaque d'identification du véhicule	457

Véhicule connecté

Qu'est-ce qu'un véhicule connecté	459
Exigences relatives au véhicule connecté	459
Limites du véhicule connecté	459
Connexion du véhicule à un réseau mobile	459
Connexion du véhicule à un réseau Wi-Fi	460
Véhicule connecté – Dépannage	460

Point d'accès Wi-Fi du véhicule

Création d'un point d'accès Wi-Fi dans le véhicule	462
Modification du nom ou du mot de passe du point d'accès Wi-Fi du véhicule	462
Point d'accès Wi-Fi du véhicule – Dépannage	463

Système audio

Précautions relatives au système audio	464
Activation et désactivation de l'autoradio	464
Sélection de la source audio	464
Lecture ou interruption de lecture de la source audio	464
Réglage du volume	464
Réglage d'une présélection	465
Désactivation du son audio	465
Défilement des options de menu	465
Sélection d'une option de menu	465
Réglage des paramètres du son	465
Réglage de la montre et de la date	466
Radio AM/FM	466

Sommaire

Activation et désactivation de l'affichage	467
Radio à diffusion audio numérique	467

Vue d'ensemble de l'écran d'information et de divertissement

Précautions relatives à l'écran d'information et de divertissement	469
Limites de l'écran d'information et de divertissement	469
Barre d'état	469
Ecran d'informations à la demande	470
Redémarrage de l'afficheur central	470

Interaction vocale

Qu'est-ce que l'interaction vocale	471
Réglage du mot de réveil	471
Initiation d'une interaction vocale	471
Exemples d'interaction vocale	471

Intégration d'Alexa

Qu'est-ce que l'intégration d'Alexa	474
Exigences en matière d'intégration d'Alexa	474
Connexion à votre compte	474
Utilisation de l'intégration d'Alexa	474
Réglages d'intégration d'Alexa	474

Téléphone

Précautions relatives au téléphone	476
Connexion de votre téléphone	476
Menu Téléphone	476
Émission et réception d'un appel téléphonique	477
Activation et désactivation des notifications par SMS	478

Bluetooth®

Connexion d'un appareil Bluetooth®	480
Lecture d'un média avec le Bluetooth®	480

Applications

Précautions relatives aux applications	481
Exigences en matière d'application	481
Activation d'applications sur un périphérique iOS	481
Activation d'applications sur un périphérique Android	481
Activation et désactivation d'Apple CarPlay	482
Activation et désactivation automatique d'Android	482

Navigation

Accès à la navigation	484
Mises à jour de la carte de navigation	484
Réglage de la carte	484
Configuration d'une destination	484
Étapes	485
Guidage d'itinéraire	485
Navigation du remorquage	486

Identification du conducteur

Comment fonctionne l'identification du conducteur	487
Se connecter en tant que conducteur	487
Identification du conducteur – Dépannage	487

Mises à jour du logiciel du véhicule

Mises à jour du logiciel du véhicule	488
--	-----

Sommaire

Paramètres de mise à jour du logiciel	488
Indicateurs de mise à jour du logiciel	490

Réinitialisation du système du véhicule

Réinitialiser un système	491
--------------------------------	-----

Informations client

Alarme de tonneau	492
Mention de copyright de logiciels tiers	492
Déclaration de conformité	492
REACH	493
Étiquettes de certification de fréquence radio	493
Recommandations pour les pièces de rechange	528
Équipement de communication mobile	529
Informations sur l'utilisateur eCall	530
Contrat de licence d'utilisateur final	534
Conversion ou modification de votre véhicule	564

Appendices

Compatibilité électromagnétique	566
---------------------------------------	-----

Introduction

A PROPOS DE CETTE PUBLICATION



AVERTISSEMENT: Toute source de distraction pendant la conduite peut entraîner une perte de contrôle du véhicule, des accidents et des blessures. Nous vous recommandons vivement de faire preuve de la plus grande prudence lorsque vous utilisez un appareil susceptible de détourner votre attention de la route. La conduite en toute sécurité de votre véhicule est votre première responsabilité. Nous vous déconseillons d'utiliser des appareils portables lorsque vous conduisez et nous vous invitons à utiliser des systèmes à commande vocale lorsque cela est possible. Assurez-vous d'avoir pris connaissance de toutes les lois applicables susceptibles d'avoir une incidence sur l'utilisation d'appareils électroniques au volant.

Merci d'avoir choisi Ford. Nous vous recommandons de prendre un peu de temps pour vous familiariser avec ce véhicule en lisant cette publication. Plus vous en saurez sur votre véhicule, plus vous aurez de plaisir à le conduire en toute sécurité.

Note : *Utilisez et faites fonctionner votre véhicule conformément aux lois et règlements en vigueur.*

Note : *Au moment de la revente de votre véhicule, veuillez remettre toutes les informations dont vous disposez.*

Fonctions et options

Note: *Cette publication décrit les fonctions et options de produits proposées pour toute la gamme de modèles disponibles, parfois avant même que ces fonctions et options ne soient disponibles d'une manière générale. Elle pourrait présenter des options non disponibles sur le véhicule que vous avez acheté.*

Illustrations

Note: *Certaines des illustrations de cette publication pourraient présenter des fonctions utilisées sur différents modèles ; elles pourraient donc vous sembler différentes dans le cas de votre véhicule.*

Emplacement des composants

Dans cette publication, il peut être précisé qu'un composant se trouve du côté gauche ou droit. Le côté est déterminé en regardant vers l'avant quand on est assis sur le siège.

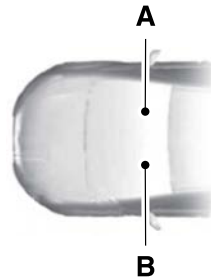

- A Côté droit.
- B Côté gauche.

Introduction

UTILISATION DE CETTE PUBLICATION

Pour repérer rapidement des informations sur votre véhicule, utilisez la recherche de mot dans l'application du Manuel du conducteur.

AVERTISSEMENTS ET NOTES UTILISÉS DANS CETTE PUBLICATION

Avertissements utilisés dans cette publication

Nous incluons des avertissements dans cette publication pour vous faire prendre conscience d'un danger possible. Vous pouvez assurer votre sécurité et celle des autres si vous suivez les instructions mises en évidence par le symbole d'avertissement.

Remarques utilisées dans cette publication

Nous incluons des remarques pour vous donner plus d'informations sur les instructions qui nécessitent des explications supplémentaires.

Confidentialité des données



AVERTISSEMENT: Ne branchez pas d'appareils sans fil au connecteur de liaison de données. Des tiers non autorisés pourraient accéder aux données du véhicule et altérer les performances des systèmes de sécurité. Seuls les centres de réparation appliquant nos instructions d'entretien et de réparation peuvent être autorisés à brancher leurs équipements au connecteur de liaison de données.

Nous respectons votre vie privée et nous nous engageons à la protéger. Les informations contenues dans cette publication étaient correctes au moment de la publication, mais comme la technologie évolue rapidement, nous vous recommandons de visiter le site Web Ford de votre région pour obtenir les dernières informations.

Votre véhicule possède des boîtiers de commande électronique dotés de fonctions d'enregistrement de données et peuvent stocker des données temporairement ou en permanence. Ces données peuvent inclure des informations relatives aux conditions et à l'état de votre véhicule, aux besoins d'entretien du véhicule, à des événements et à des dysfonctionnements. Les types de données pouvant être enregistrés sont décrits dans cette section. Certaines données enregistrées sont stockées dans des journaux d'événements ou des journaux d'erreurs.

Note : *Les journaux d'erreurs sont réinitialisés après un entretien ou une réparation.*

Note : *Nous pouvons fournir des informations lorsque cela est exigé par les forces de l'ordre, d'autres instances gouvernementales ou tout autre tiers agissant avec un pouvoir légal ou par le biais d'une procédure légale. Ces informations peuvent être exploitées par eux dans le cadre de recours légaux.*

Les données enregistrées incluent notamment les suivantes :

- États de fonctionnement des composants des systèmes, notamment le niveau de carburant, la pression des pneus et le niveau de charge de la batterie.
- L'état du véhicule et de ses composants, par exemple la vitesse de rotation des roues, la décélération, l'accélération latérale et l'état des ceintures de sécurité.
- Les événements ou erreurs des systèmes essentiels tels que les phares et les freins.
- Les réactions des systèmes à des situations de conduite, notamment le déploiement d'airbag et le contrôle de stabilité.
- Les conditions environnementales, par exemple la température.

Certaines de ces données pourraient être associées à une personne en particulier, lorsqu'elles sont combinées à d'autres informations, notamment un rapport d'accident, des dommages occasionnés à un véhicule, des déclarations faites par un témoin.

Services fournis par nos soins

Lorsque vous utilisez nos services, nous collectons et utilisons des données telles que les informations de compte, la position du véhicule et les caractéristiques de conduite qui peuvent vous identifier. Nous transmettons ces données via une connexion dédiée et protégée. Nous ne

Confidentialité des données

collectons et utilisons des données que pour vous permettre d'utiliser nos services auxquels vous êtes abonné(e), avec votre accord ou lorsque la loi l'autorise. Pour plus d'informations, reportez-vous aux conditions générales des services auxquels vous êtes abonné(e).

Pour de plus amples informations sur notre politique de confidentialité, reportez-vous au site Web Ford de votre région.

Services fournis par des tiers

Nous vous recommandons de prendre connaissance des conditions générales et des informations sur la confidentialité des données pour tous les services fournis avec votre véhicule ou auxquels vous vous abonnez. Nous ne sommes pas responsables des services fournis par des tiers.

DONNÉES D'ENTRETIEN

Nos concessionnaires collectent des données d'entretien via le connecteur de liaison de données de votre véhicule. Ils utilisent des données d'entretien telles que les journaux d'erreurs pour faciliter les réparations du véhicule. En cas de besoin, ils partagent ces données avec notre équipe de techniciens pour faciliter le diagnostic. Outre l'exploitation d'informations à des fins de diagnostic et de réparation, nous utilisons et partageons des données d'entretien avec nos fournisseurs de services, tels que les fournisseurs de pièces détachées lorsque cela est nécessaire et autorisé par la loi, à des fins d'amélioration continue ou en combinaison avec d'autres informations dont nous disposons à votre sujet, notamment vos coordonnées de contact, pour vous proposer des produits et des services susceptibles de vous intéresser

en fonction de vos préférences et lorsque la loi nous y autorise. Nos fournisseurs de service sont également tenus par la loi de protéger vos données et de les conserver conformément aux politiques de conservation des données.

Note : *Des centres de réparation tiers peuvent aussi collecter des données d'entretien via le connecteur de liaison de données.*

DONNÉES D'ÉVÉNEMENT

Ce véhicule est équipé d'un enregistreur de données d'événements. La principale fonction de l'enregistreur de données d'événements consiste à enregistrer des données dans certaines situations de collision ou de quasi-collision, notamment lors d'un déploiement d'airbag ou lorsque le véhicule heurte un obstacle sur la roue ; ces données aident à comprendre la réaction des systèmes du véhicule. L'enregistreur de données d'événements est conçu pour enregistrer des données relatives à la dynamique du véhicule et aux systèmes de sécurité pendant une courte durée, généralement 30 secondes ou moins.

L'enregistreur de données d'événements de ce véhicule est conçu pour enregistrer notamment les données suivantes :

- Comment fonctionnaient les divers systèmes du véhicule.
- Le bouclage ou non des ceintures de sécurité du conducteur et des passagers.
- La distance d'enfoncement (le cas échéant) de la pédale d'accélérateur et/ou de la pédale de frein.
- La vitesse à laquelle le véhicule roule.
- L'angle de braquage du volant.

Confidentialité des données

Ces données peuvent aider à mieux comprendre les circonstances des accidents ou des blessures.

Note : *Des données sont stockées dans l'enregistreur de données d'événement de votre véhicule uniquement dans des situations de collision non anodines ; aucune donnée n'est stockée dans l'enregistreur de données d'événement dans des conditions de conduite normales et l'enregistreur de données d'événement ne contient pas d'informations ou de données personnelles (telles que le nom, le sexe, l'âge et le lieu de collision). Cependant, des tiers tels que les forces de l'ordre pourraient combiner des données de l'enregistreur de données d'événements avec des données d'identification personnelle collectées de manière routinière pendant une enquête de collision.*

La lecture des données enregistrées par un enregistreur de données d'événements nécessite un équipement spécial ainsi que l'accès au véhicule ou à l'enregistreur de données d'événements. Outre le fabricant du véhicule, des tiers tels que les forces de l'ordre, disposant d'un tel équipement, peuvent lire les informations s'ils ont accès au véhicule ou à l'enregistreur de données d'événements.

DONNÉES DES RÉGLAGES

Votre véhicule est équipé de boîtiers de commande électronique capables de stocker des données basées sur vos réglages personnalisés. Ces données sont stockées localement dans le véhicule ou sur des dispositifs qui lui sont raccordés tels qu'une clé USB ou un lecteur de musique numérique. Vous pouvez supprimer certaines de ces données et choisir de les partager via les services auxquels vous êtes abonné(e).

Données de confort

Les données enregistrées incluent notamment les suivantes :

- Positions des sièges et du volant de direction.
- Réglages de la climatisation.
- Présélections radio.

Données de divertissement

Les données enregistrées incluent notamment les suivantes :

- Musiques, vidéos ou pochettes d'album.
- Contacts et entrées correspondantes dans le carnet d'adresses.
- Destinations de navigation.

DONNÉES DE VÉHICULE CONNECTÉ



Le modem possède une carte SIM. Le modem a été activé lors de la construction de votre véhicule et envoie périodiquement des messages pour rester connecté au réseau de téléphonie mobile. Sous réserve de votre consentement, le véhicule peut envoyer des données de véhicule, de conduite et de localisation. Ces messages peuvent inclure des informations qui identifient votre véhicule, la carte SIM et le numéro de série électronique du modem. Les fournisseurs de service de réseau téléphonique cellulaire pourraient avoir accès à des informations supplémentaires, telles que l'identification de la tour du réseau téléphonique cellulaire. Pour de plus amples informations sur notre politique de confidentialité, reportez-vous à www.FordConnected.com ou au site Web Ford de votre région.

Confidentialité des données

Note : Le modem continue à envoyer ces informations sauf si vous le désactivez ou si vous l'empêchez de partager des données en modifiant les réglages du modem. Voir **Véhicule connecté** (page 459).

Note : Le service peut être indisponible ou interrompu pour diverses raisons, notamment les conditions environnementales ou topographiques ou bien la couverture du forfait de données.

Note : Pour savoir si votre véhicule est équipé d'un modem, reportez-vous à www.FordConnected.com.

DONNÉES DE PÉRIPHÉRIQUE MOBILE

Si vous connectez un périphérique mobile à votre véhicule, vous pouvez afficher des données de celui-ci sur l'écran tactile, notamment la musique et la pochette d'album. Vous pouvez partager des données du véhicule avec des applications mobiles de votre périphérique via le système. Voir **Précautions relatives aux applications** (page 481). Voir **Exigences en matière d'application** (page 481).

Les applications mobiles fonctionnent via le périphérique connecté en nous envoyant des données aux Etats-Unis. Les données sont cryptées et incluent notamment le numéro d'identification du véhicule, le numéro de série du module SYNC, les données du compteur kilométrique, les applications activées, des statistiques d'utilisation ainsi que des informations de débogage. Nous conservons ces données pendant la durée nécessaire pour fournir le service, dépanner, améliorer nos produits et services, et pour vous offrir des produits et services susceptibles de vous intéresser en fonction de vos préférences et lorsque cela est autorisé par la loi.

Lorsque vous connectez un téléphone cellulaire au système, il crée un profil qui se lie au téléphone en question. Le profil du téléphone cellulaire vous permet de profiter d'un plus grand nombre de fonctionnalités et optimise le fonctionnement du système. Le profil peut notamment contenir des données de votre répertoire téléphonique, des SMS lus ou non et l'historique des appels, y compris l'historique des appels passés/reçus quand votre téléphone était déconnecté du système.

Si vous connectez un appareil multimédia, le système crée et conserve un index des contenus multimédia pris en charge. Le système enregistre également un court journal de diagnostic d'environ 10 minutes pour chacune des activités récentes du système.

Le profil du téléphone cellulaire, l'index relatif aux appareils multimédia et le journal de diagnostic restent dans votre véhicule jusqu'à ce que vous les supprimiez et ils sont en général uniquement accessibles depuis votre véhicule lorsque le téléphone cellulaire ou le lecteur multimédia est connecté. Si vous prévoyez de ne plus utiliser le système ou votre véhicule, nous vous conseillons d'effectuer une réinitialisation complète du système afin d'effacer les informations enregistrées. Voir **Réinitialiser un système** (page 491).

Il est impossible d'accéder aux données du système sans équipement et accès spécifiques au module de votre véhicule.

Pour de plus amples informations sur notre politique de confidentialité, reportez-vous au site Web Ford de votre région.

Note : Pour savoir si votre véhicule dispose de la technologie de connectivité, rendez-vous sur www.FordConnected.com.

DONNÉES DU SYSTÈME D'APPEL D'URGENCE

Lorsque le système d'appel d'urgence est activé, il peut informer les services d'urgence que votre véhicule a été impliqué dans une collision avec déploiement d'un airbag ou activation de la coupure d'alimentation en carburant. Il se peut que certaines versions ou mises à jour du système d'appel d'urgence puissent communiquer électroniquement ou verbalement aux opérateurs des services d'urgence la position de votre véhicule ou d'autres détails concernant votre véhicule ou la collision, afin d'aider les opérateurs des services d'urgence à fournir un service adéquat. Si vous ne souhaitez pas communiquer ces informations, n'activez pas le système d'appel d'urgence.

Exemple de données pouvant être transmises par le système :

- Numéro de série du véhicule.
- Type de carburant du véhicule.
- Heure courante.
- Position du véhicule et direction.
- Emission automatique ou manuelle de l'appel.
- Catégorie de véhicule.
- Nombre d'occupants dans le véhicule.

Note : *Vous ne pouvez pas désactiver les systèmes d'appel d'urgence imposés par la loi.*

Environnement

PROTECTION DE L'ENVIRONNEMENT

La durabilité est une priorité chez Ford. Nous recherchons constamment des moyens de réduire notre impact sur la planète tout en offrant à nos clients d'excellents produits et en offrant une activité solide. Vous avez un rôle à jouer dans la protection de l'environnement. L'utilisation correcte du véhicule et la mise au rebut des déchets, des produits de nettoyage et des lubrifiants de la manière prescrite constituent autant de pas franchis dans la réalisation de ces objectifs.

Pour plus d'informations sur les initiatives et progrès de développement durable de Ford Motor Company, rendez-vous sur le site www.sustainability.ford.com.

France uniquement



Recherche visuelle

VOLANT DE DIRECTION

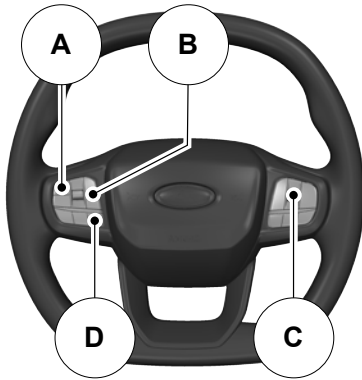

- A Voir **Activation et désactivation du régulateur de vitesse** (page 277).
- B Voir **Activation et désactivation du système de maintien de trajectoire** (page 307).
- C Voir **Utilisation des commandes de l'affichage du combiné des instruments** (page 123).
- D Voir **Initiation d'une interaction vocale** (page 471).

Recherche visuelle

PLANCHE DE BORD - TRANSMISSION AUTOMATIQUE, CONDUITE À GAUCHE

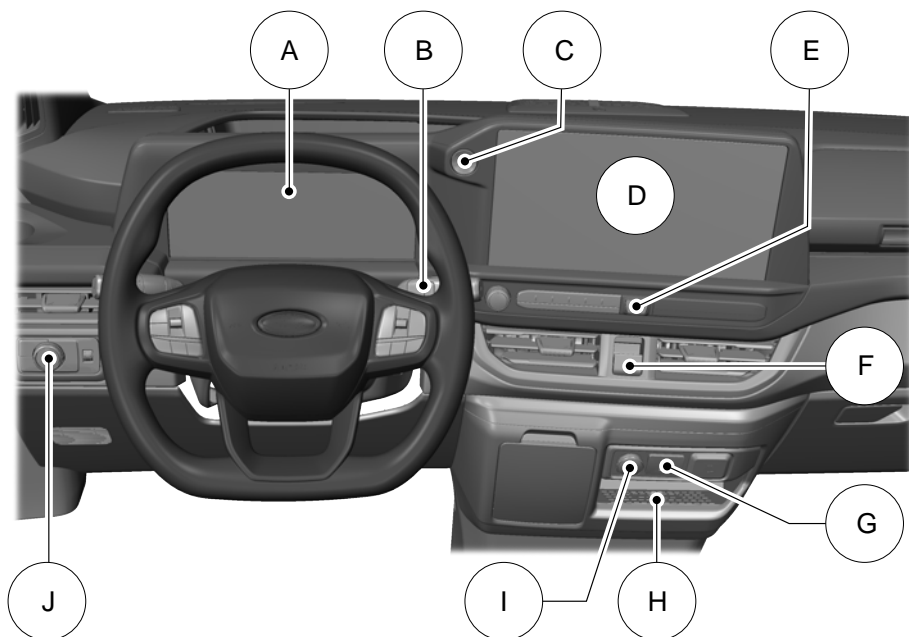

- A Voir **Présentation du combiné des instruments** (page 116).
- B Voir **Enclencher un rapport sur votre véhicule** (page 231).
- C Voir **Commutateur d'allumage par bouton-poussoir** (page 191).
- D Voir **Barre d'état** (page 469).
- E Voir **Activation et désactivation des feux de détresse** (page 364).
- F Voir **Application du frein de stationnement électrique** (page 241).
- G Voir **Lecture d'un média avec le port USB** (page 182).
- H Voir **Charge d'un appareil sans fil** (page 188).
- I Voir **Précautions relatives à la prise de courant** (page 186).
- J Voir **Commande d'éclairage extérieur** (page 91).

Recherche visuelle

PLANCHE DE BORD - TRANSMISSION AUTOMATIQUE, CONDUITE À DROITE

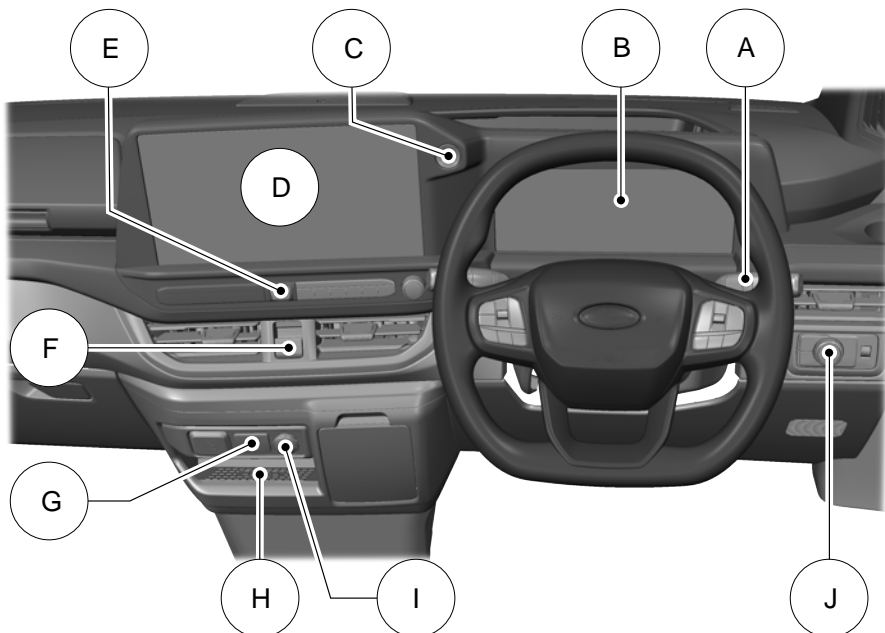

- A Voir **Enclencher un rapport sur votre véhicule** (page 231).
- B Voir **Présentation du combiné des instruments** (page 116).
- C Voir **Commutateur d'allumage par bouton-poussoir** (page 191).
- D Voir **Barre d'état** (page 469).
- E Voir **Activation et désactivation des feux de détresse** (page 364).
- F Voir **Application du frein de stationnement électrique** (page 241).
- G Voir **Lecture d'un média avec le port USB** (page 182).
- H Voir **Charge d'un appareil sans fil** (page 188).
- I Voir **Précautions relatives à la prise de courant** (page 186).
- J Voir **Commande d'éclairage extérieur** (page 91).

Recherche visuelle

PLANCHE DE BORD - BOÎTE DE VITESSES MANUELLE, CONDUITE À GAUCHE

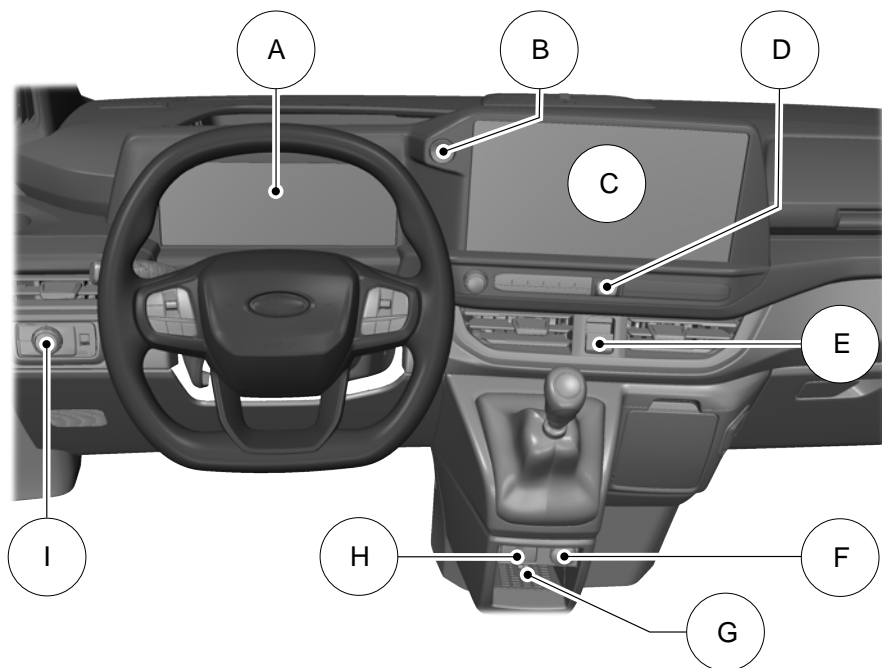

- A Voir **Présentation du combiné des instruments** (page 116).
- B Voir **Commutateur d'allumage par bouton-poussoir** (page 191).
- C Voir **Barre d'état** (page 469).
- D Voir **Activation et désactivation des feux de détresse** (page 364).
- E Voir **Application du frein de stationnement électrique** (page 241).
- F Voir **Précautions relatives à la prise de courant** (page 186).
- G Voir **Charge d'un appareil sans fil** (page 188).
- H Voir **Lecture d'un média avec le port USB** (page 182).
- I Voir **Commande d'éclairage extérieur** (page 91).

Recherche visuelle

PLANCHE DE BORD - BOÎTE DE VITESSES MANUELLE, CONDUITE À DROITE

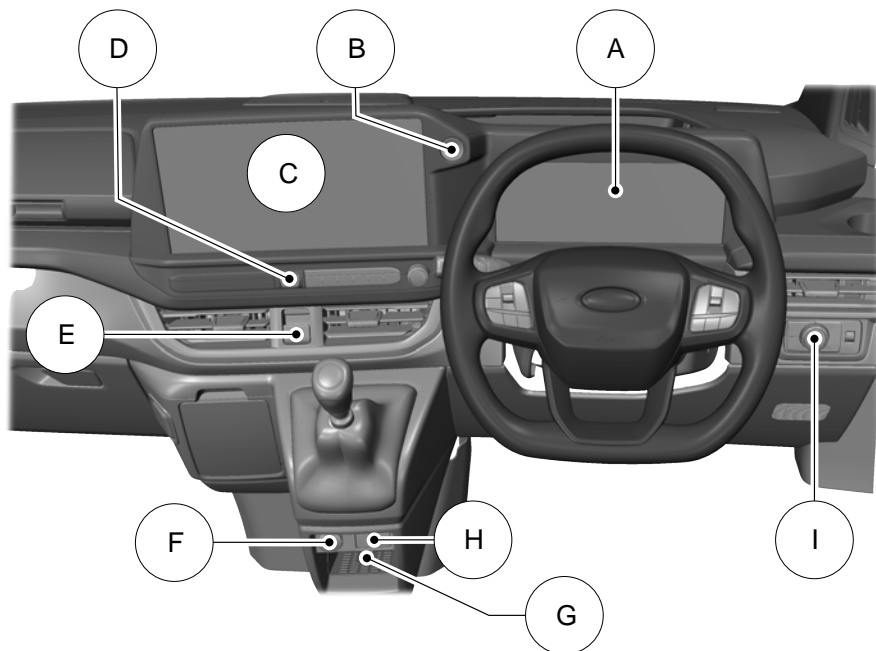

- A Voir **Présentation du combiné des instruments** (page 116).
- B Voir **Commutateur d'allumage par bouton-poussoir** (page 191).
- C Voir **Barre d'état** (page 469).
- D Voir **Activation et désactivation des feux de détresse** (page 364).
- E Voir **Application du frein de stationnement électrique** (page 241).
- F Voir **Précautions relatives à la prise de courant** (page 186).
- G Voir **Charge d'un appareil sans fil** (page 188).
- H Voir **Lecture d'un média avec le port USB** (page 182).
- I Voir **Commande d'éclairage extérieur** (page 91).

Sécurité des enfants

PRÉCAUTIONS RELATIVES À LA SÉCURITÉ ENFANT



Seuls les dispositifs de retenue pour enfant conformes à la norme ECE-R129 ou ECE-R44.03 (ou ultérieure), qui ont été testés et approuvés, peuvent être utilisés dans votre véhicule.

Note : les obligations relatives aux dispositifs de retenue pour enfant varient d'un pays à l'autre.



AVERTISSEMENT: Danger ! N'installez jamais de siège de sécurité enfant de type dos à la route sur un siège protégé par un airbag frontal actif. Cela pourrait blesser gravement ou mortellement l'enfant.



AVERTISSEMENT: Vous devez désactiver l'airbag passager lorsque vous utilisez un dispositif de retenue pour enfant de type dos à la route sur le siège avant.



AVERTISSEMENT: Vous devez réactiver l'airbag passager après avoir retiré le dispositif de retenue pour enfant.



AVERTISSEMENT: ne modifiez pas les dispositifs de retenue pour enfant de quelque manière que ce soit.



AVERTISSEMENT: ne tenez jamais un enfant assis sur vos genoux lorsque le véhicule roule.



AVERTISSEMENT: Ne laissez pas les enfants ou les animaux domestiques sans surveillance dans le véhicule. Le non-respect de ces instructions peut entraîner des blessures corporelles voire un décès.



AVERTISSEMENT: si votre véhicule a été impliqué dans un accident, faites contrôler les dispositifs de retenue pour enfant.



AVERTISSEMENT: Ne passez pas la sangle diagonale de la ceinture de sécurité sous le bras ou derrière le dos de l'enfant et n'autorisez pas l'enfant à placer la sangle diagonale de cette manière. Le non-respect de cette instruction pourrait diminuer l'efficacité de la ceinture de sécurité et par conséquent accroître le risque de blessure ou de mort en cas d'accident.



AVERTISSEMENT: n'utilisez pas d'oreillers, de livres ou de serviettes pour rehausser votre enfant. Le non-respect de ces instructions peut entraîner des blessures corporelles voire un décès.

Sécurité des enfants

⚠️ AVERTISSEMENT: vous devez reposer l'appuie-tête après avoir retiré le siège enfant.

⚠️ AVERTISSEMENT: assurez-vous en toutes circonstances que votre enfant est correctement installé dans un système de retenue adapté à sa taille, à son âge et à son poids. Les dispositifs de retenue pour enfant doivent être achetés indépendamment du véhicule. Le non-respect de ces instructions et indications peut accroître le risque de blessures graves, voire mortelles, pour votre enfant.

⚠️ AVERTISSEMENT: si vous utilisez un siège enfant et une ceinture de sécurité, veillez à ce que la ceinture de sécurité ne soit ni détendue ni tordue.

⚠️ AVERTISSEMENT: n'installez pas un siège ou coussin rehausseur en n'utilisant que la sangle ventrale de la ceinture de sécurité.

⚠️ AVERTISSEMENT: n'installez pas un siège ou coussin rehausseur avec une ceinture de sécurité détendue ou vrillée.

⚠️ AVERTISSEMENT: veillez à ce que l'enfant soit assis en position verticale.

POINTS D'ANCRAGE DE DISPOSITIF DE RETENUE POUR SIÈGE ENFANT

QUE SONT LES POINTS D'ANCRAGE DE DISPOSITIF DE RETENUE POUR SIÈGE ENFANT

Des points d'ancrage sont prévus pour installer un dispositif de retenue pour enfant rapidement et en toute sécurité.

EMPLACEMENT DES POINTS D'ANCRAGE DE DISPOSITIF DE RETENUE POUR SIÈGE ENFANT



Les points d'ancrage inférieurs sont situés sur les sièges arrière extérieurs.

Sécurité des enfants

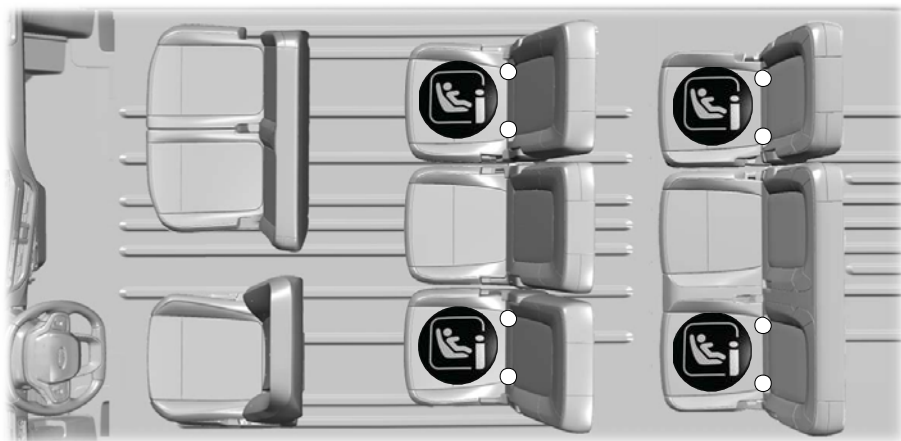
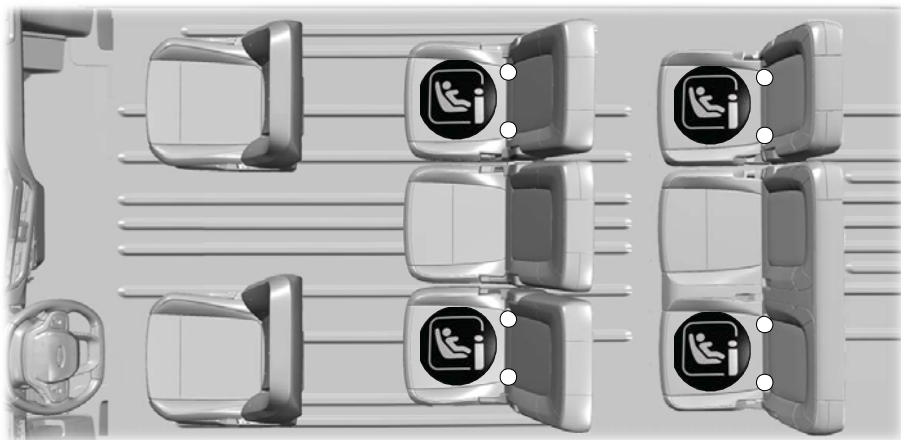

Sécurité des enfants

EMPLACEMENT DES POINTS D'ANCRAGE DE SANGLE SUPÉRIEURE DU DISPOSITIF DE RETENUE POUR SIÈGE ENFANT



AVERTISSEMENT: ne fixez pas la sangle d'amarrage supérieure à un autre endroit que le point d'ancrage d'amarrage supérieur correct.

Suivez les instructions du fabricant du siège lorsque vous installez un siège pour enfants muni d'un ancrage supérieur.

Pour les dispositifs de retenue pour enfants avec un point d'attache supérieur, le point d'ancrage se trouve au dos du siège.

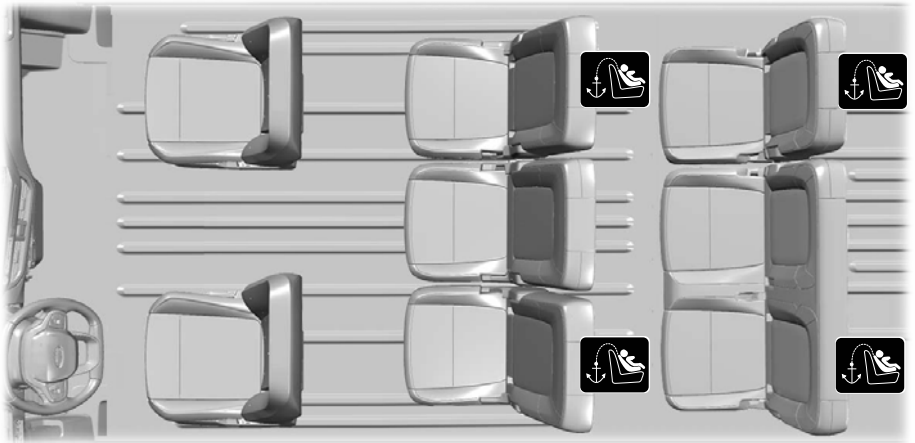
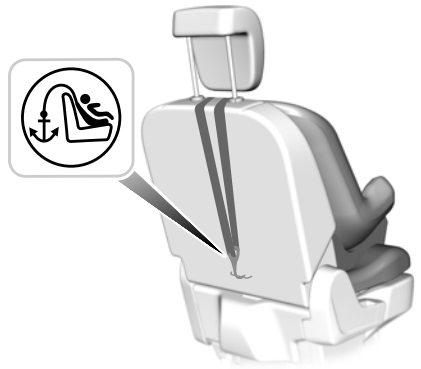

Sécurité des enfants

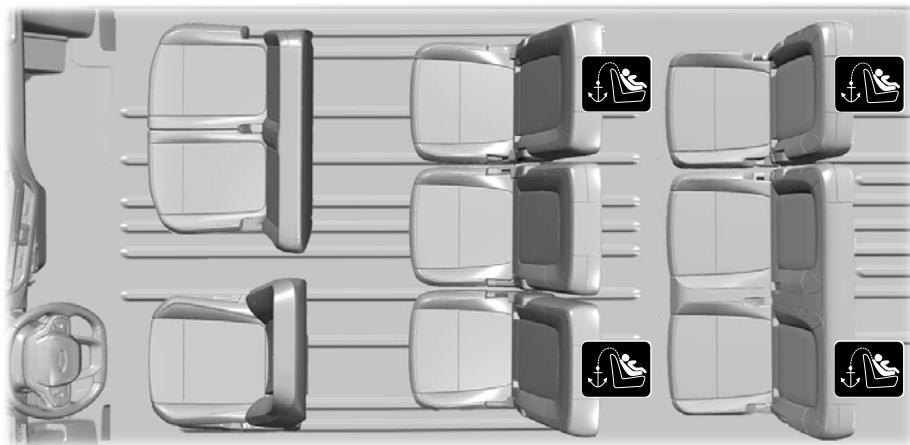

Sécurité des enfants

DISPOSITIFS DE RETENUE POUR SIÈGE ENFANT

INFORMATIONS SUR LA POSITION DES DISPOSITIFS DE RETENUE POUR ENFANT

Positions assises du véhicule	Catégories de poids				
	0	0+	1	2	3
	0–10 kg	0–13 kg	9–18 kg	15–25 kg	22–36 kg
Siège passager extérieur avant avec airbag ACTIVE .	X	X	UF ¹	UF ¹	UF ¹
Siège passager extérieur avant avec airbag DESACTIVE .	U ¹	U ¹	U ¹	U ¹	U ¹
Siège passager central avant avec airbag ACTIVE .	X	X	UF ¹	UF ¹	UF ¹
Siège passager central avant avec airbag DESACTIVE .	X	X	UF ¹	UF ¹	UF ¹
Sièges de seconde rangée - face vers l'avant.	U	U	U	U	U
Sièges de seconde rangée - face vers l'arrière. ²	X	X	UF ¹	UF ¹	UF ¹
Sièges de troisième rangée.	U	U	U	U	U

¹ Nous vous recommandons d'installer les enfants sur le siège arrière dans un dispositif de retenue pour enfant homologué.

² Véhicules avec sièges de seconde rangée réversibles.

X Inapproprié pour les enfants dans cette catégorie de poids.

U Approprié pour les sièges de sécurité enfant universels homologués pour cette catégorie de poids.

Sécurité des enfants

UF Approprié pour les sièges de sécurité enfant face à la route universels homologués pour cette catégorie de poids.

Veillez consulter un concessionnaire agréé pour connaître les dernières informations concernant les sièges enfant recommandés.

Sièges enfant ISOFIX

Le tableau suivant fournit des informations pertinentes pour les sièges de véhicule sur lesquels une étiquette i-Size or ISOFIX est apposée.

Positions assises du véhicule		Catégories de poids				
		0	0	0+	1	1
		Orienté vers le côté	Orienté vers l'arrière	Orienté vers l'arrière	Orienté vers l'avant	Orienté vers l'arrière
		0–10 kg	0–10 kg	0–13 kg	9–18 kg	9–18 kg
Siège passager avant.	Classe de taille. ¹	Sans ISOFIX.				
	Type de siège.					
Sièges extérieurs de deuxième rangée – face à la route – ISOFIX.	Classe de taille. ¹	X	E ³	C, D, E ³	A, B, B1 ³	C, D ³
	Fixation.	X	R1 ³	R1, R2X, R2, R3 ³	F2, F2X, F3 ³	R2X, R2, R3 ³
	Type de siège.	X	IL	IL	IL, IUF	IL
Sièges extérieurs de deuxième rangée – dos à la route – ISOFIX. ²	Classe de taille. ¹	X	X	X	A, B, B1 ³	X
	Fixation.	X	X	X	F2, F2X, F3 ³	X
	Type de siège.	X	X	X	IL, IUF	X
Siège central de deuxième rangée.	Classe de taille. ¹	Sans ISOFIX.				

Sécurité des enfants

Positions assises du véhicule		Catégories de poids				
		0	0	0+	1	1
		Orienté vers le côté	Orienté vers l'arrière	Orienté vers l'arrière	Orienté vers l'avant	Orienté vers l'arrière
		0–10 kg	0–10 kg	0–13 kg	9–18 kg	9–18 kg
	Type de siège.					
Siège extérieurs de troisième rangée - ISOFIX.	Classe de taille. ¹	X	E ³	C, D, E ³	A, B, B1 ³	C, D ³
	Fixation.	X	R1 ³	R1, R2X, R2, R3 ³	F2, F2X, F3 ³	R2X, R2, R3 ³
	Type de siège.	X	IL	IL	IL, IUF	IL
Siège central de troisième rangée - ISOFIX.	Classe de taille. ¹	Sans ISOFIX.				
	Type de siège.					

¹ Comme défini par ECE-R16.

² Véhicules avec sièges de seconde rangée réversibles.

³ La classe de taille et la fixation sont définies pour les systèmes de retenue pour enfant universels et semi-universels. Les lettres d'identification sont visibles sur les sièges enfant ISOFIX.

IL Convient à une utilisation avec certains systèmes de retenue pour enfant ISOFIX particuliers de la catégorie semi-universelle. Pour plus d'informations, reportez-vous à la liste des recommandations concernant le véhicule fournie par le fabricant du système de retenue pour enfant.

IUF Convient à une utilisation avec les systèmes de retenue pour enfant ISOFIX orientés face à la route de la catégorie universelle.

Note : Lors de l'achat d'un dispositif de retenue pour enfant ISOFIX, assurez-vous de connaître la catégorie de poids et de taille ISOFIX correcte pour l'emplacement d'assise prévu.

Veillez consulter un concessionnaire agréé pour connaître les dernières informations concernant les sièges enfant recommandés.

Sécurité des enfants

Dispositifs de retenue pour enfant i-Size

Le tableau suivant fournit des informations pertinentes pour les sièges de véhicule sur lesquels une étiquette i-Size est apposée.

Positions assises du véhicule	Systèmes de retenue pour enfant de type dos à la route sur un siège passager avant avec airbag ACTIF	Système de retenue pour enfant i-Size	Fixation de rehausseur appropriée (B2, B3) la plus grande
Sièges passagers avant.	X	X	B2, B3
Sièges individuels extérieurs de deuxième rangée – face à la route.	-	i-U	B2, B3
Sièges individuels extérieurs de deuxième rangée – dos à la route. ¹	-	X	B2, B3
Siège central individuel de deuxième rangée - face et dos à la route.	-	X	B2, B3
Siège extérieurs de troisième rangée.	-	i-U	B2, B3
Sièges centraux de troisième rangée.	-	X	B2, B3

¹ Véhicules avec sièges de seconde rangée réversibles.

i-U Convient à une utilisation avec les systèmes de retenue pour enfant i-Size orientés face et dos à la route.

X Ne convient pas à une utilisation avec les systèmes de retenue pour enfant i-Size.

Sécurité des enfants

RECOMMANDATIONS SUR LES DISPOSITIFS DE RETENUE POUR ENFANT

Catégories de classe de taille	Fabricant	Modèle	Accessoire
40–83 cm 0–13 kg	Maxi-Cosi.	Base Pebble 360 et FamilyFix 360. ¹	ISOFIX et pied de soutien (base) ou ceinture de sécurité uniquement.
40–105 cm 0–17,5 kg	Maxi-Cosi.	Base Pearl 360 et FamilyFix 360. ¹	ISOFIX et pied de support (base).
100–150 cm 15–36 kg	Britax Römer.	KidFix M i-Size. ^{1,2}	ISOFIX et ceinture de sécurité ou ceinture de sécurité uniquement.

¹Nous vous recommandons d'attacher les enfants à l'aide d'un dispositif de retenue pour enfant ISOFIX sur les sièges arrière extérieurs.

²Nous vous recommandons d'utiliser un siège rehausseur combinant un coussin et un dossier à la place d'un coussin de rehausse uniquement.

Veillez consulter un concessionnaire agréé pour connaître les dernières informations concernant les sièges enfant recommandés.

Sécurité des enfants

INSTALLATION DES DISPOSITIFS DE RETENUE POUR SIÈGE ENFANT



AVERTISSEMENT: lisez et suivez les instructions du fabricant lors de l'installation d'un dispositif de retenue pour enfant.

Note : *Suivez toujours les instructions du fabricant lorsque vous installez un dispositif de retenue pour enfant avec un point d'ancrage supérieur.*



AVERTISSEMENT: ne fixez pas la sangle d'amarrage supérieure à un autre endroit que le point d'ancrage d'amarrage supérieur correct.



AVERTISSEMENT: assurez-vous que la sangle d'ancrage supérieure ne présente aucun mou, qu'elle n'est pas tordue et qu'elle est correctement fixée au point d'ancrage.



AVERTISSEMENT: Si vous utilisez un dispositif de retenue pour enfant équipé d'un pied de soutien, vérifiez que le pied de soutien prend solidement appui sur le plancher.



AVERTISSEMENT: assurez-vous que le siège enfant est bien appuyé contre le siège du véhicule. Vous devrez peut-être ajuster les sièges pour fixer correctement le dispositif de retenue pour enfant. Assurez-vous que le dossier de siège est en position droite. Il peut également s'avérer nécessaire de soulever ou retirer l'appuie-tête.

si vous utilisez un dispositif de retenue pour enfant sur un siège avant, veuillez suivre les indications suivantes de positionnement du siège :

- Le siège enfant ne doit pas être en contact avec la planche de bord.
- Reculez le siège passager le plus possible et tirez la ceinture de sécurité vers l'avant et le bas à partir de l'anneau du montant B jusqu'au dispositif de retenue pour enfant.
- S'il s'avère difficile de serrer l'enrouleur de la ceinture de sécurité sans qu'il y ait de mou, mettez le dossier de siège en position complètement verticale et surélevez le siège.

Note : *si vous utilisez un dispositif de retenue pour enfant sur un siège arrière, réglez le siège avant de façon à éviter tout contact avec les pieds et les jambes de l'enfant.*

SIÈGES REHAUSSEURS

Rehausseur



Placez les enfants pesant plus de 15 kg mais mesurant moins de 150 cm sur un siège ou un coussin rehausseur.

Sécurité des enfants

Nous vous recommandons d'utiliser un rehausseur combinant un coussin et un dossier à la place d'un coussin rehausseur uniquement. La position d'assise surélevée permet de placer la sangle diagonale de la ceinture de sécurité au centre de l'épaule de votre enfant et la sangle ventrale bien ajustée sur son bassin.

Coussin rehausseur

AVERTISSEMENT: lorsque vous utilisez un coussin rehausseur, veillez à ajuster l'appuie-tête du véhicule sur cette position assise.



Placez les enfants pesant plus de 22 kg, mais mesurant moins de 150 cm, sur un coussin rehausseur.

VERROUILLAGES DE SÉCURITÉ ENFANT

AVERTISSEMENT: Si les serrures de sécurité enfant sont verrouillées, il n'est pas possible d'ouvrir les portes arrière depuis l'intérieur du véhicule.



Il y a un dispositif de sécurité enfant sur le bord arrière de chaque porte arrière.

Vous devez activer le dispositif de sécurité enfant séparément sur chaque portière.

Côté gauche

Tournez dans le sens inverse des aiguilles d'une montre pour activer la sécurité enfants et dans le sens des aiguilles d'une montre pour la désactiver.

Côté droit

Tournez dans le sens des aiguilles d'une montre pour activer la sécurité enfants et dans le sens inverse des aiguilles d'une montre pour la désactiver.

Note: Pour s'assurer que le dispositif de sécurité enfant est verrouillé, tirez deux fois sur la poignée de porte intérieure afin de vérifier que la porte ne s'ouvre pas.

Note: Pour ouvrir les portes arrière depuis l'intérieur du véhicule lorsque la sécurité enfant est engagée, abaissez la vitre arrière et utilisez la poignée de porte extérieure. Ou demandez à quelqu'un à l'extérieur du véhicule d'ouvrir la porte.

Ceintures de sécurité

PRÉCAUTIONS RELATIVES À LA CEINTURE DE SÉCURITÉ



AVERTISSEMENT: Assurez-vous que les ceintures de sécurité sont bien enroulées lorsqu'elles ne sont pas utilisées et qu'elles ne se trouvent pas à l'extérieur du véhicule lorsque vous fermez les portes.

BOUCLAGE ET DÉBOUCLAGE DES CEINTURES DE SÉCURITÉ

Bouclage des ceintures de sécurité

Toutes les ceintures de sécurité du véhicule possèdent une ceinture de sécurité d'épaule et ventrale combinée à trois points.

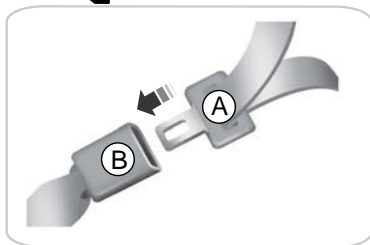

- A Languette de ceinture de sécurité.
- B Boucle de ceinture de sécurité.

1. Déroulez la ceinture d'un geste régulier.

Note: Elle peut se bloquer si vous tirez dessus trop violemment ou si le véhicule se trouve sur une pente.

2. Insérez la languette dans la boucle.
3. Tirez étroitement sur la ceinture de sécurité pour éliminer tout relâchement.

Détachement des ceintures de sécurité

1. Appuyez sur le bouton rouge de la boucle pour détacher la ceinture de sécurité.
2. Maintenez la languette de la ceinture de sécurité et laissez-la s'enrouler complètement et en douceur jusqu'en position de rangement.

RÉGLAGE DES CEINTURES DE SÉCURITÉ PENDANT LA GROSSESSE



AVERTISSEMENT: Positionnez la ceinture de sécurité correctement afin de vous protéger et de protéger votre bébé. N'utilisez pas la sangle ventrale ou la sangle épaulière seule.

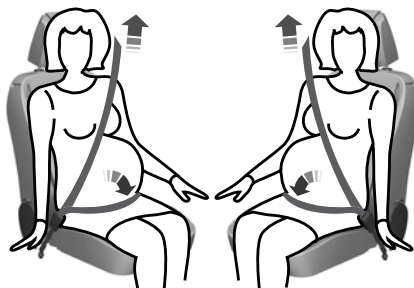

Ceintures de sécurité

Les femmes enceintes doivent impérativement attacher leur ceinture de sécurité. La sangle ventrale d'une ceinture passant par les épaules et l'abdomen doit être placée en dessous des hanches, sous le ventre, et être aussi ajustée que possible. La sangle épaulière d'une ceinture passant par les épaules et l'abdomen doit être placée de façon à passer au milieu de l'épaule et de la poitrine.

RÉGLAGE DE LA HAUTEUR DE LA CEINTURE DE SÉCURITÉ



AVERTISSEMENT: Positionnez le dispositif de réglage en hauteur de ceinture de sécurité de façon à ce que la ceinture repose au milieu de l'épaule. Si vous ne réglez pas la ceinture de sécurité correctement, cela risque de diminuer son efficacité et par conséquent d'augmenter le risque de blessures en cas d'accident.

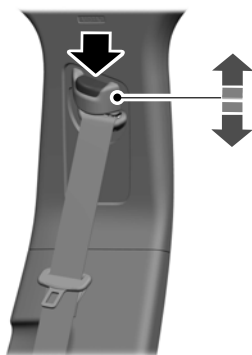

1. Appuyez sur le bouton et faites glisser le dispositif de réglage en hauteur vers le haut ou vers le bas.

2. Relâchez le bouton et appuyez sur le dispositif de réglage en hauteur pour vous assurer qu'il est bien bloqué.

RAPPEL DE CEINTURES DE SÉCURITÉ NON BOUCLÉES

INDICATEURS DE RAPPEL DE CEINTURE DE SÉCURITÉ

Un témoin d'avertissement s'allume si le contact est mis et qu'un des événements suivants se produit :

- Un siège avant ou arrière est occupé et la ceinture de sécurité n'est pas bouclée.
- Une ceinture de sécurité avant ou arrière a récemment été débouclée.



Le témoin d'avertissement s'allume jusqu'à ce que vous boucliez la ceinture de sécurité.

Le rappel de ceinture de sécurité doit être jumelé avec les sièges par un concessionnaire autorisé si :

- De nouveaux sièges sont installés dans le véhicule.
- Des sièges d'un autre véhicule identique sont installés.

AVERTISSEMENTS SONORES DE RAPPEL DE CEINTURE DE SÉCURITÉ

Une tonalité d'avertissement retentit et le témoin s'allume si vous ne portez pas votre ceinture de sécurité lorsque votre véhicule dépasse une vitesse relativement faible.

La tonalité d'avertissement retentit pendant une courte période ou jusqu'à ce que vous attachiez votre ceinture de sécurité.

Ceintures de sécurité

ACTIVATION ET DÉSACTIVATION DU RAPPEL DE CEINTURE DE SÉCURITÉ

Nous vous recommandons de contacter un concessionnaire agréé.

Note: Selon les lois en vigueur dans le pays pour lequel votre véhicule a été construit, cette fonction peut ne pas être disponible.

CONTRÔLE DE L'ÉTAT DES CEINTURES DE SÉCURITÉ

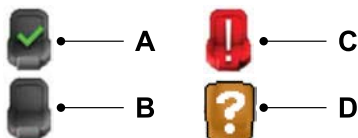

- A Ceinture de sécurité bouclée.
- B Ceinture de sécurité non bouclée.

- C Ceinture de sécurité arrière récemment débouclée.
- D Anomalie.

Contrôle de l'état des ceintures de sécurité

1. Appuyez sur le bouton de menu du volant de direction pour accéder au menu principal de l'écran du combiné des instruments.
2. Sélectionnez **Informations sur le statut**.
3. Sélectionnez **Ceintures de sécurité**.

Note: Lorsque vous vérifiez l'état de la ceinture de sécurité et qu'un siège arrière installé n'apparaît pas sur l'affichage du combiné d'instruments, veuillez vous rendre chez un concessionnaire autorisé.

CEINTURES DE SÉCURITÉ – DÉPANNAGE

CEINTURES DE SÉCURITÉ – MESSAGES D'INFORMATION

Message	Détails
Anomalie surveillance ceintures arrière Révision nécessaire	Le système a détecté un défaut qui nécessite une révision. Faites contrôler votre véhicule dès que possible.
Boucle de ceinture de sécurité arrière Batterie faible Révision nécessaire	La batterie doit être remplacée. Contactez un concessionnaire agréé.

Airbags

COMMENT FONCTIONNENT LES AIRBAGS AVANT

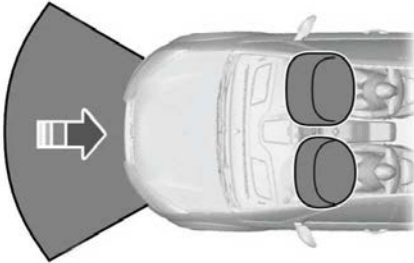

Les airbags avant sont conçus pour se déployer lors d'importantes collisions latérales ou à proximité de la zone frontale. Les airbags se gonflent en quelques millièmes de seconde et se dégonflent au contact avec les occupants, amortissant le mouvement de leur corps vers l'avant. Les airbags avant ne se déploient pas en cas de collision frontale mineure, de collision arrière, de collision latérale ou de tonneau.

COMMENT FONCTIONNENT LES AIRBAGS LATÉRAUX

AVERTISSEMENT: Ne placez pas d'objet ou d'équipement de fixation sur ou à proximité du garnissage de pavillon sur le rail central, susceptible d'entrer en contact avec le déploiement de l'airbag rideau. Le non-respect de ces consignes peut augmenter le risque de blessures corporelles en cas de collision.

AVERTISSEMENT: N'appuyez pas la tête sur la porte. L'airbag latéral pourrait vous blesser en cas de déploiement à partir du côté du dossier de siège.

AVERTISSEMENT: L'utilisation de housses de siège accessoires non fournies par Ford Motor Company peut empêcher le déploiement des airbags et augmenter le risque de blessures en cas d'accident.

AVERTISSEMENT: N'essayez pas d'entretenir, réparer ou modifier le dispositif de retenue supplémentaire ou ses composants associés. Le non-respect de ces instructions peut entraîner des blessures corporelles, voire un décès.

AVERTISSEMENT: Un composant de dispositif de retenue supplémentaire qui s'est déployé ne fonctionne plus. Le système et ses composants associés doivent être inspectés dès que possible. Le non-respect de ces instructions peut entraîner des blessures corporelles, voire un décès.



Airbags

Les airbags latéraux sont situés sur le côté le plus à l'extérieur de chaque dossier de siège avant. Une étiquette fixée sur le côté de chaque dossier indique la présence des airbags.



Les airbags latéraux sont conçus pour se gonfler entre le panneau de porte et l'occupant afin de renforcer la protection dans certains accidents.

Les airbags latéraux sont conçus pour se déployer pendant une collision latérale importante. Ils peuvent aussi se déployer lors d'une importante collision frontale. Les airbags latéraux ne se déploient pas en cas de collision latérale ou frontale mineure, de collision arrière ou de tonneau.

COMMENT FONCTIONNENT LES AIRBAGS RIDEAUX



AVERTISSEMENT: Ne placez pas d'objet ou d'équipement de fixation sur ou à proximité du garnissage de pavillon sur le rail central, susceptible d'entrer en contact avec le déploiement de l'airbag rideau. Le non-respect de ces consignes peut augmenter le risque de blessures corporelles en cas de collision.

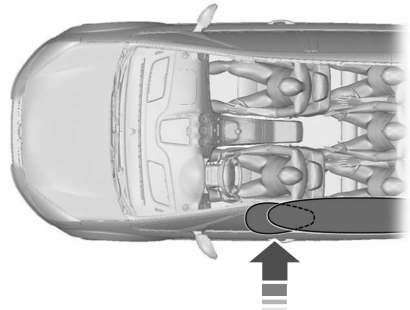

Les airbags sont conçus pour se déployer lors d'importantes collisions latérales ou frontales. Les airbags ne se déploient pas en cas de collision latérale ou frontale mineure, de collision arrière ou de tonneau.

PRÉCAUTIONS RELATIVES AUX AIRBAGS





AVERTISSEMENT: Danger ! N'installez jamais de siège de sécurité enfant de type dos à la route sur un siège protégé par un airbag frontal actif. Cela pourrait blesser gravement ou mortellement l'enfant.



AVERTISSEMENT: Ne modifiez pas l'avant du véhicule de quelque manière que ce soit. Ceci pourrait affecter le déploiement des airbags. Le non-respect de cet avertissement peut entraîner des blessures corporelles graves, voire mortelles.

Airbags

 **AVERTISSEMENT:** Bouclez votre ceinture de sécurité et maintenez une distance suffisante entre vous et le volant de direction. Pour retenir le corps dans une position permettant à l'airbag d'assurer une protection optimale, la ceinture de sécurité doit être correctement utilisée. Le non-respect de cet avertissement peut entraîner des blessures corporelles graves, voire mortelles.

 **AVERTISSEMENT:** Les réparations sur le volant, la colonne de direction, les sièges, les airbags et les ceintures de sécurité doivent être réalisées par un concessionnaire agréé. Le non-respect de cet avertissement peut entraîner des blessures corporelles graves, voire mortelles.

 **AVERTISSEMENT:** Maintenir exempt d'obstruction l'espace situé devant les airbags. Ne fixez rien sur ou au-dessus des couvercles d'airbags. Des objets peuvent se transformer en projectile pendant un déploiement d'airbag. Le non-respect de ces instructions peut entraîner des blessures corporelles voire un décès.

 **AVERTISSEMENT:** Ne pas enfoncer d'objets pointus aux endroits où des airbags sont montés. Ceci pourrait endommager et affecter le déploiement des airbags. Le non-respect de ces instructions peut entraîner des blessures corporelles voire un décès.

 **AVERTISSEMENT:** L'utilisation de housses de siège accessoires non fournies par Ford Motor Company peut empêcher le déploiement des airbags et augmenter le risque de blessures en cas d'accident.

 **AVERTISSEMENT:** N'essayez pas d'entretenir, réparer ou modifier le dispositif de retenue supplémentaire ou ses composants associés. Le non-respect de ces instructions peut entraîner des blessures corporelles voire un décès.

 **AVERTISSEMENT:** Un composant de dispositif de retenue supplémentaire qui s'est déployé ne fonctionne plus. Le système et ses composants associés doivent être inspectés dès que possible. Le non-respect de ces instructions peut entraîner des blessures corporelles voire un décès.

Note: Le déploiement d'un airbag produit une forte détonation et un nuage de résidus poudreux inoffensifs. Ce phénomène est normal.

INDICATEURS D'AIRBAG PASSAGER



Les témoins d'activation et de désactivation d'airbag passager se situent à proximité du module de climatisation.

Airbags

ACTIVATION ET DÉSACTIVATION DE L'AIRBAG PASSAGER

Désactivation de l'airbag passager



AVERTISSEMENT: Vous devez désactiver l'airbag passager lorsque vous utilisez un dispositif de retenue pour siège enfant de type dos à la route sur le siège avant.

1. A l'aide des commandes d'affichage du combiné d'instruments au volant, sélectionnez **Réglages**.
2. Sélectionnez **Réglages véhicule**.
3. Sélectionnez **Airbag passager**.
4. Sélectionnez **Désactivé**.
5. Appuyez et maintenez la touche **OK** enfoncée jusqu'à ce qu'un message de confirmation s'affiche sur l'écran d'information.

Activation de l'airbag passager



AVERTISSEMENT: Vous devez réactiver l'airbag passager après avoir retiré le dispositif de retenue pour siège enfant.

1. A l'aide des commandes d'affichage du combiné d'instruments au volant, sélectionnez **Réglages**.
2. Sélectionnez **Réglages véhicule**.
3. Sélectionnez **Airbag passager**.
4. Sélectionnez **Activé**.
5. Appuyez et maintenez la touche **OK** enfoncée jusqu'à ce qu'un message de confirmation s'affiche sur l'écran d'information.

AIRBAGS – DÉPANNAGE

AIRBAGS – TÉMOINS D'AVERTISSEMENT



S'il ne s'allume pas quand vous mettez le contact ou s'il clignote en continu ou demeure allumé une fois que le véhicule tourne, cela indique un dysfonctionnement. Faites contrôler votre véhicule dès que possible.

AIRBAGS – AVERTISSEMENTS SONORES

Un signal sonore retentit lorsque le témoin d'airbag ne fonctionne pas.

QU'EST-CE QUE LA FONCTION ECALL

eCall est un système d'appel d'urgence conforme à la réglementation 2015/758 de l'Union européenne (UE). Voir **Informations sur l'utilisateur eCall** (page 530).

Le système utilise le réseau téléphonique cellulaire public pour appeler les services d'urgence lorsqu'il est activé automatiquement lors d'un accident grave ou manuellement par les occupants du véhicule.

eCall est conçu pour émettre des appels d'urgence en cas d'accident grave ou autres situations d'urgence qui nécessitent les services d'urgence. Il ne prend pas en charge d'autres appels vocaux.

COMMENT FONCTIONNE ECALL

Si un accident entraîne une tentative de déploiement d'un airbag autre que les airbags genoux et les ceintures de sécurité gonflables à l'arrière ou une tentative de coupure de la pompe à carburant, le système émet un appel aux services d'urgence. Cet appel ne peut pas être annulé.

En cas d'urgence et en tant qu'aide à la communication, le système peut vous aider à contacter des services de secours spécifiques de la sécurité publique. Le système ne déploie pas les opérations de sauvetage. Le service d'urgence public local déploie des opérations de sauvetage spécifiques selon la situation.

Pendant un appel d'urgence, le système transmet les données du véhicule au service d'urgence. Voir **Données du système d'appel d'urgence** (page 27).

Note: Si la transmission échoue, il se peut que l'opérateur d'urgence ne reçoive pas les données de votre véhicule.

Note: Si le système est incapable de passer un appel d'urgence, une invite vocale est diffusée et l'indicateur d'appel d'urgence s'allume.

CONDITIONS REQUISES DE L'APPEL D'URGENCE

Le système fonctionne uniquement dans des zones couvertes par un réseau téléphonique cellulaire compatible et une infrastructure de services d'urgence.

LIMITES DE L'APPEL D'URGENCE

tous les accidents n'activent pas le système. Si un accident déclenche le système, il contacte les services d'urgence. N'attendez pas que le système passe un appel si vous êtes en mesure de le faire vous-même. Appelez immédiatement les services d'urgence pour éviter de retarder les secours. Si vous n'entendez pas le système dans les cinq secondes suivant l'accident, il se peut que le système soit hors d'état de fonctionner.

Le système pourrait ne pas fonctionner correctement si vous utilisez un système audio qui n'est pas de marque Ford.

ÉMISSION MANUELLE D'UN APPEL D'URGENCE



AVERTISSEMENT: Faites attention lorsque vous passez un appel d'urgence manuel pendant la conduite.

1. Mettez le contact.
2. Appuyez sur le symbole SOS de la console de pavillon pour ouvrir le cache du bouton d'appel d'urgence.
3. Appuyez sur le bouton d'appel d'urgence pour émettre un appel aux services d'urgence.

Note : pour annuler l'appel, appuyez à nouveau sur le bouton avant que l'appel soit émis.

4. Parlez à l'opérateur.

Note : une fois l'appel d'urgence passé, l'opérateur de l'appel d'urgence peut appeler votre véhicule. Le système répond automatiquement aux appels entrants pendant environ une heure.

INDICATEURS D'APPEL D'URGENCE

AVERTISSEMENT: En cas de dysfonctionnement du système, faites vérifier votre véhicule dès que possible.



Le témoin est intégré au cache du bouton d'appel d'urgence sur la console de pavillon.

Il s'allume brièvement lorsque vous mettez le contact.

Etat de l'indicateur d'appel d'urgence	Description
Indicateur éteint.	Le système a présenté un dysfonctionnement. Faites contrôler votre véhicule dès que possible.
Rouge atténué.	Fonctionnement normal.
Clignotement rapide.	Le système émet un appel d'urgence.
Clignotement modéré.	Le système transmet les données du véhicule aux services de secours.
Clignotement lent.	Le système est connecté aux services d'urgence et la communication est établie.
Rouge lumineux.	Le système a présenté un dysfonctionnement. Faites contrôler votre véhicule dès que possible.

eCall

REPLACEMENT DE LA PILE DE SAUVEGARDE

Le système possède une pile de

sauvegarde et indique lorsque celle-ci doit être remplacée. Nous vous recommandons de faire remplacer la pile par un concessionnaire agréé.

ECALL – DÉPANNAGE

ECALL – MESSAGES D'INFORMATION

Message	Pièce
Anomalie Système d'Appel de Détresse	Le système présente un dysfonctionnement. Faites contrôler votre véhicule dès que possible.

Clés et télécommandes

LIMITES DE LA TÉLÉCOMMANDE

La portée de fonctionnement type de votre commande à distance est d'environ 10 m.

La portée de fonctionnement peut diminuer en fonction :

- Des conditions climatiques.
- De la proximité d'émetteurs radio.
- Des structures entourant votre véhicule.
- Des autres véhicules stationnés à proximité de votre véhicule.

La fréquence radio utilisée par votre télécommande peut également l'être par d'autres transmissions radio à courte distance, par exemple des radios amateur, équipements médicaux, casques sans fil, télécommandes et systèmes d'alarme. Si les fréquences sont brouillées, vous ne pourrez pas utiliser votre télécommande. Vous pouvez verrouiller et déverrouiller les portes avec la clé.

Note: Assurez-vous d'avoir verrouillé votre véhicule avant de le quitter.

Note: si vous vous trouvez dans la zone de portée de votre véhicule, la télécommande fonctionnera si vous appuyez involontairement sur une touche.

Note: La télécommande renferme des composants électriques sensibles. Toute exposition à l'humidité ou tout impact peut entraîner des dommages permanents.

RETRAIT DE LA LAME DE CLÉ



Appuyez sur la touche de déverrouillage et sortez la lame de clé.

LOCALISATION DU VÉHICULE



Appuyez deux fois sur le bouton de verrouillage de la clé en moins de trois secondes. Les clignotants clignotent.

REPLACEMENT DE LA PILE DE LA TÉLÉCOMMANDE



AVERTISSEMENT: Maintenez les piles à l'écart des enfants pour éviter toute ingestion. Le non-respect de ces instructions peut entraîner des blessures corporelles, voire un décès. En cas d'ingestion, consultez immédiatement un médecin.

Clés et télécommandes



AVERTISSEMENT: Si le logement des piles ne se ferme pas solidement, arrêtez d'utiliser la télécommande et remplacez-la dès que possible. Entre-temps, rangez la télécommande hors de portée des enfants. Le non-respect de ces instructions peut entraîner des blessures corporelles, voire un décès.



ATTENTION : la batterie peut causer des blessures graves ou mortelles en deux heures ou moins si elle est avalée ou placée à l'intérieur de n'importe quelle partie du corps. Consulter immédiatement un médecin.



Veillez à procéder à la mise au rebut des vieilles batteries dans le respect de l'environnement. Renseignez-vous sur le recyclage des batteries usagées auprès des autorités locales.

La télécommande est alimentée par une pile bouton au lithium 3 V, CR2450 ou équivalent.



1. Appuyez sur la touche de déverrouillage et sortez la lame de clé.

Clés et télécommandes

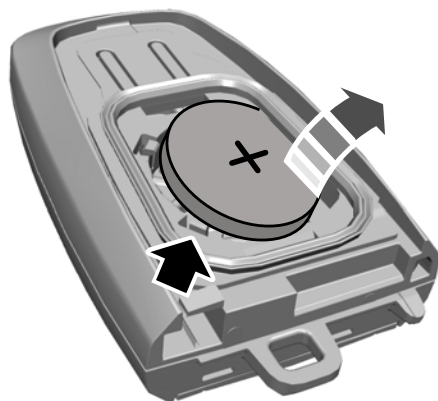
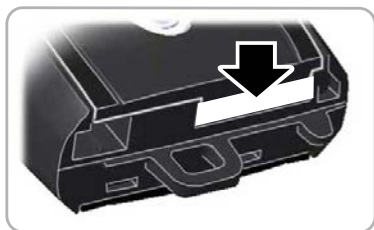

2. Engagez une fine pièce de monnaie sous la languette cachée sous la tête de la lame de clé et faites-la tourner pour retirer le couvercle de batterie.

3. Insérez un outil approprié, par exemple un tournevis, comme illustré et retirez la pile avec précaution.
4. Posez une pile neuve en plaçant le signe + vers le haut.

Note: *N'essayez pas les éventuelles traces de graisse sur les bornes de la pile ou sur la face arrière de la carte de circuit imprimé.*

5. Remettez en place le couvercle de batterie et la lame de clé.

REPLACEMENT D'UNE CLÉ OU D'UNE TÉLÉCOMMANDE PERDUE

Vous pouvez acheter des clés ou des télécommandes de rechange auprès d'un concessionnaire agréé. Si possible, indiquez-lui le numéro de clé figurant sur l'étiquette fournie avec la clé d'origine. Vous pouvez aussi obtenir des clés supplémentaires.

Clés et télécommandes

PROGRAMMATION DE LA TÉLÉCOMMANDE

Faire appel à un concessionnaire agréé pour programmer des télécommandes pour votre véhicule.

CLÉS ET TÉLÉCOMMANDES – DÉPANNAGE

CLÉS ET TÉLÉCOMMANDES – MESSAGES D'INFORMATIONS

Message	Détails
Pile de clé faible Remplacer bientôt	S'affiche lorsque la pile de la télécommande doit être remplacée.

Clés et télécommandes

CLÉS ET TÉLÉCOMMANDES – FOIRE AUX QUESTIONS

Qu'est-ce que le bruit de ventilateur que j'entends quand j'appuie sur le bouton de déverrouillage de la télécommande ?

- C'est le moteur de soufflerie qui pousse de l'air frais dans la cabine et l'expulse vers l'extérieur par les volets d'évacuation de la cabine. Votre véhicule possède un système de purge d'air qui s'active en principe quand vous appuyez sur le bouton de déverrouillage de la télécommande ou lorsque certaines conditions sont réunies.

Portes et serrures

COMMANDE DES PORTES DEPUIS L'EXTÉRIEUR DE VOTRE VÉHICULE

DÉVERROUILLAGE ET VERROUILLAGE DES PORTES À L'AIDE DE LA TÉLÉCOMMANDE

Vous ne pouvez utiliser la commande à distance que lorsque votre véhicule est immobile.

Déverrouillage des portes



Appuyez sur le bouton pour déverrouiller toutes les portes. Un clignotement long des clignotants confirme que votre véhicule est déverrouillé.

Verrouillage des portes



Appuyez sur la touche pour verrouiller toutes les portes. Un clignotement court des clignotants confirme que votre véhicule a été verrouillé.

Note : Pour plus d'informations sur le fonctionnement des portes depuis l'extérieur du véhicule Voir **Ouverture sans clé** (page 76).

Double verrouillage des portes



AVERTISSEMENT: N'utilisez pas le double verrouillage si des passagers ou des animaux se trouvent à l'intérieur du véhicule. Il n'est pas possible de déverrouiller ou d'ouvrir les portes de l'intérieur si elles sont verrouillées à double tour.

Le double verrouillage est une fonction de protection contre le vol qui empêche l'ouverture des portes à partir de l'intérieur.

Note : Si vous verrouillez votre véhicule à double tour en étant à l'intérieur, mettez le contact pour rétablir le verrouillage simple des portes.



Appuyez deux fois sur le bouton en moins de trois secondes. Les clignotants clignotent trois fois.

Note : Vous pouvez activer le double verrouillage de votre véhicule avec la clé. Tourner deux fois la clé en position de verrouillage en moins de trois secondes. Utilisez la clé si la télécommande ne fonctionne pas.

Options de déverrouillage configurables en deux étapes

Une option de déverrouillage configurable est réglée au moment de l'achat du véhicule. Cela détermine quelles portes se déverrouillent lorsque vous appuyez une ou deux fois sur le bouton de déverrouillage ou sur le bouton d'ouverture du coffre de la télécommande.

Note : Si vous souhaitez modifier votre configuration de déverrouillage actuelle, contactez un revendeur agréé.

Option 1

Une simple pression sur le bouton de déverrouillage déverrouille les portes avant. Une double pression sur le bouton de déverrouillage déverrouille toutes les portes.

Une pression simple ou double sur le bouton de déverrouillage du coffre déverrouille les portes de la deuxième rangée et les portes arrière.

Option 2

Une simple pression sur le bouton de déverrouillage déverrouille les portes avant et de deuxième rangée. Une double pression sur le bouton de déverrouillage déverrouille toutes les portes.

Portes et serrures

Une simple pression sur le bouton de déverrouillage du coffre déverrouille les portes arrière. Une double pression sur le bouton de déverrouillage du coffre déverrouille les portes de la deuxième rangée et les portes arrière.

Option 3

Une simple pression sur le bouton de déverrouillage déverrouille la porte conducteur. Une double pression sur le bouton de déverrouillage déverrouille toutes les portes.

Une simple pression sur le bouton de déverrouillage du coffre déverrouille les portes arrière. Une double pression sur le bouton de déverrouillage du coffre déverrouille les portes de la deuxième rangée et les portes arrière.

Option 4

Une simple pression sur le bouton de déverrouillage déverrouille la porte conducteur. Une double pression sur le bouton de déverrouillage déverrouille les portes avant.

Une simple pression sur le bouton de déverrouillage du coffre déverrouille les portes arrière. Une double pression sur le bouton de déverrouillage du coffre déverrouille les portes de la deuxième rangée et les portes arrière.

DÉVERROUILLAGE ET VERROUILLAGE DES PORTES À L'AIDE DE LA LAME DE CLÉ

Déverrouillage des portes

1. Libérez la lame de clé de la commande à distance.
2. Insérez complètement la clé dans le barillet de serrure de la porte conducteur.

3. Orientez la partie supérieure de la clé vers l'arrière du véhicule.

Note : *Le déverrouillage déverrouille uniquement la porte conducteur.*

Verrouillage des portes

1. Libérez la lame de clé de la commande à distance.
2. Insérez complètement la clé dans le barillet de serrure de la porte conducteur.
3. Orientez la partie supérieure de la clé vers l'avant du véhicule.

Note : *Le verrouillage effectue une fermeture centralisée de toutes les portes.*

Qu'est-ce qu'un verrou mécanique TVL ?

Un système de verrouillage mécanique en option qui offre une sécurité supplémentaire aux portes des passagers et aux portes de chargement. Pour plus d'informations, consultez le site Web de TVL.

Note : *N'engagez pas les verrous TVL lorsque des passagers ou des animaux se trouvent à l'intérieur de votre véhicule, à l'exception du Replock. Lorsque les verrous TVL sont engagés, les portes ne peuvent pas être déverrouillées ou ouvertes de l'intérieur.*

Portes et serrures

OUVERTURE ET FERMETURE DES PORTES

Ouverture des portes arrière doubles

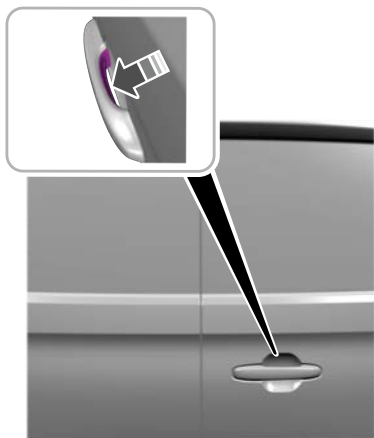

Ouverture complète des portes arrière doubles

Vous pouvez ouvrir les portes arrière à trois angles, 45°, 90° et 180°. Aux trois points d'angle, vous ressentez une forte résistance.

Note : Si vous ouvrez les portes arrière, les feux arrière peuvent être masqués. Assurez-vous que le véhicule est visible de l'arrière conformément aux réglementations locales, par exemple utilisez un triangle de signalisation si nécessaire.

COMMANDE DES PORTES DEPUIS L'INTÉRIEUR DE VOTRE VÉHICULE

DÉVERROUILLAGE ET VERROUILLAGE DES PORTES À L'AIDE DU VERROUILLAGE CENTRALISÉ

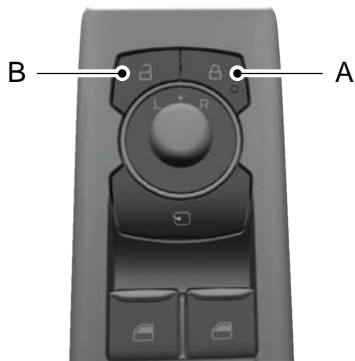

- A Verrouiller
- B Déverrouiller

Portes et serrures

Note : La LED s'allume pendant cinq minutes pour confirmer l'état verrouillé. La LED ne s'allume que si toutes les portes sont verrouillées. Si vous ouvrez une porte à l'aide de la poignée intérieure, la LED s'éteint.

Note : Après le verrouillage, le bouton de déverrouillage reste opérationnel pendant une courte période.

OUVERTURE DES PORTES DEPUIS L'INTÉRIEUR DE VOTRE VÉHICULE

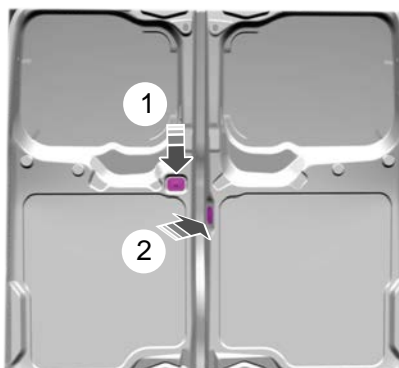

1. Appuyez deux fois sur le premier bouton en trois secondes pour ouvrir la porte principale.
2. Appuyez sur le deuxième bouton pour ouvrir la porte secondaire.

REPROGRAMMATION DE LA FONCTION DE DÉVERROUILLAGE

Par défaut, votre véhicule est livré avec le déverrouillage en deux étapes activé.

Vous pouvez basculer entre les modes de déverrouillage en une étape et en deux étapes à l'aide de l'écran central.

1. Appuyez sur **Réglages** sur l'écran tactile.
2. Appuyez sur **Véhicule**.
3. Appuyez sur **Verrouillage**.
4. Activez ou désactivez **Ouverture générale**.

Déverrouillage en une étape

Toutes les portes se déverrouillent lorsque vous appuyez une fois sur le bouton de déverrouillage de la télécommande.

Les portes latérales arrière et les portes de chargement se déverrouillent lorsque vous appuyez une fois sur le bouton de déverrouillage du coffre de la télécommande.

Pour basculer en mode de déverrouillage en une étape, appuyez simultanément sur les boutons de déverrouillage et de verrouillage de la télécommande et maintenez-les enfoncés pendant quatre secondes au moins, contact coupé. Les clignotants clignotent deux fois pour confirmer le changement.

Pour revenir à la fonction de déverrouillage d'origine, répétez la procédure.

Déverrouillage en deux étapes

Une pression simple ou double sur le bouton de déverrouillage ou le bouton de déverrouillage du coffre déverrouille différentes portes. Voir **Déverrouillage et verrouillage des portes à l'aide de la télécommande** (page 61).

Portes et serrures

DÉVERROUILLAGE AUTOMATIQUE

QU'EST-CE QUE LE DÉVERROUILLAGE AUTOMATIQUE

Le déverrouillage automatique est une fonction qui débloque centralement les portes lorsque le véhicule s'immobilise et que vous ouvrez la porte conducteur.

EXIGENCES EN MATIÈRE DE DÉVERROUILLAGE AUTOMATIQUE

La fonction d'ouverture automatique déverrouille toutes les portes lorsque :

1. Toutes les portes sont fermées et verrouillées et votre véhicule dépasse 20 km/h.
2. Votre véhicule s'arrête ;
3. Vous ouvrez la porte conducteur moins de 10 minutes après avoir coupé le contact.

Note : *Si vous ouvrez la porte du conducteur après 10 minutes, le déverrouillage automatique ne déverrouille pas toutes les autres portes.*

ACTIVATION ET DÉSACTIVATION DU DÉVERROUILLAGE AUTOMATIQUE

1. Appuyez sur **Réglages** sur l'écran tactile.
2. Appuyez sur **Véhicule**.
3. Appuyez sur **Verrouillage**.
4. Activez ou désactivez **Ouvrir automatiquement**.

VERROUILLAGE AUTOMATIQUE

QU'EST-CE QUE LE VERROUILLAGE AUTOMATIQUE

Le verrouillage automatique est une fonction de verrouillage qui bloque les portes lorsque le véhicule se met en mouvement.

EXIGENCES EN MATIÈRE DE VERROUILLAGE AUTOMATIQUE

La fonction de verrouillage automatique verrouille toutes les portes une fois que :

1. Toutes les portes sont fermées et le contact est mis.
2. La vitesse de votre véhicule dépasse 20 km/h.

La fonction de verrouillage automatique se répète si :

1. Votre véhicule est arrêté.
2. Une porte est ouverte et refermée.
3. La vitesse de votre véhicule dépasse 20 km/h.

ACTIVATION ET DÉSACTIVATION DU VERROUILLAGE AUTOMATIQUE

1. Appuyez sur **Réglages** sur l'écran tactile.
2. Appuyez sur **Véhicule**.
3. Appuyez sur **Verrouillage**.
4. Activez ou désactivez **Fermeture automatique**.

Portes et serrures

DÉFAUT DE FERMETURE

QU'EST-CE QUE LE DÉFAUT DE FERMETURE

L'absence de verrouillage est une fonction de verrouillage qui vous indique que votre véhicule n'est pas verrouillé.

COMMENT FONCTIONNE LE DÉFAUT DE FERMETURE

L'avertisseur sonore retentit lorsque vous appuyez sur le bouton de verrouillage de la télécommande et qu'une porte est ouverte.

LIMITES DU DÉFAUT DE FERMETURE

Lorsque vous appuyez une fois sur le bouton de serrure de porte, les clignotants ne clignotent pas si :

- Une porte ou le hayon est ouvert(e).
- Le capot est ouvert.

Si vous désactivez le défaut de fermeture, l'avertisseur sonore ne retentit pas lorsque vous appuyez sur le bouton de verrouillage de la télécommande quand une porte est ouverte.

ACTIVATION ET DÉSACTIVATION DU DÉFAUT DE FERMETURE

1. Appuyez sur **Réglages** sur l'écran tactile.
2. Appuyez sur **Véhicule**.
3. Appuyez sur **Verrouillage**.
4. Activez ou désactivez **Alerte défaut fermeture**.

REVERROUILLAGE AUTOMATIQUE

COMMENT FONCTIONNE LE REVERROUILLAGE AUTOMATIQUE

Les portes se reverrouillent automatiquement si vous n'ouvrez pas une porte dans un délai de 45 secondes après le déverrouillage à l'aide de la télécommande. Les portes se reverrouillent en verrouillage centralisé et l'alarme revient à son état précédent.

INDICATEURS DE VERROUILLAGE DE PORTE

Une LED s'allume sur la commande de serrure de porte électrique lorsque toutes les portes sont verrouillées. Elle reste allumée jusqu'à cinq minutes une fois que le contact a été coupé.

AVERTISSEMENTS SONORES DES PORTES ET SERRURES

Avertissement sonore de porte mal fermée

Retentit lorsqu'une porte avant n'est pas complètement fermée et que le véhicule roule.

Portes et serrures

PORTES ET SERRURES – DÉPANNAGE

PORTES ET SERRURES – TÉMOINS D'AVERTISSEMENT

Témoin de porte mal fermée



Il s'allume lorsque vous mettez le contact et il reste allumé si une porte ou le capot est ouvert(e).

PORTES ET SERRURES – MESSAGES D'INFORMATION

Message	Détails
Portière conducteur ouverte	S'affiche quand une porte est ouverte. Fermez la porte à fond.
Portière passager ouverte	
Portière arrière gauche ouverte	
Portière arrière droite ouverte	
Capot moteur ouvert	S'affiche quand un capot est ouvert. Fermez complètement le capot.

Porte coulissante - Véhicules avec: Porte coulissante à commande électrique

PRÉCAUTIONS RELATIVES À LA PORTE COULISSANTE



AVERTISSEMENT: Fermez complètement la porte coulissante à commande électrique avant de conduire pour éviter que des passagers ou le chargement tombent. Le non-respect de ces instructions peut entraîner des blessures corporelles voire un décès.



AVERTISSEMENT: N'ouvrez pas ou ne fermez pas la porte coulissante à commande électrique lorsque vos mains sont à proximité des glissières ou des roulements. Le non-respect de ces instructions peut entraîner des blessures corporelles.



AVERTISSEMENT: Lorsque vous fermez la porte coulissante à commande électrique, confirmez l'absence d'obstacle, de personnes et d'animaux domestiques à proximité de l'ouverture de la porte coulissante.

Note : Ne laissez pas la porte coulissante ouverte pendant que vous conduisez. Cela pourrait endommager la porte coulissante et ses composants.

Note : lorsque les portes coulissantes sont utilisées à répétition pendant un intervalle de temps réduit, le système peut alors cesser de fonctionner un certain temps afin d'éviter toute détérioration due à une surchauffe.

Laissez le système ouvrir la porte coulissante. Ne poussez pas ou ne tirez pas manuellement sur la porte coulissante lorsqu'elle est en mouvement. Cela pourrait endommager la porte coulissante et ses composants.

OUVERTURE DE LA PORTE COULISSANTE

OUVERTURE DE LA PORTE COULISSANTE DEPUIS L'INTÉRIEUR DE VOTRE VÉHICULE

Ouverture de la porte coulissante depuis l'intérieur du véhicule à l'aide du bouton de la planche de bord



Appuyez sur le bouton situé sur la planche de bord pour ouvrir la porte coulissante.

Ouverture de la porte coulissante depuis l'intérieur du véhicule à l'aide de la poignée de porte coulissante

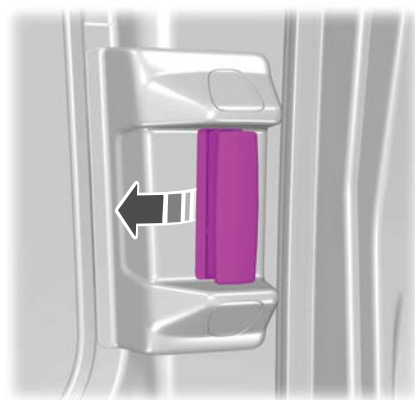

Tirez sur la poignée de porte et relâchez-la pour ouvrir la porte coulissante.

Porte coulissante - Véhicules avec: Porte coulissante à commande électrique

OUVERTURE DE LA PORTE COULISSANTE DEPUIS L'EXTÉRIEUR DE VOTRE VÉHICULE

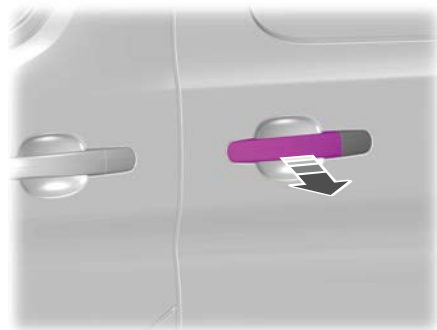

Tirez sur la poignée de porte extérieure et relâchez-la pour ouvrir la porte coulissante.

OUVERTURE DE LA PORTE COULISSANTE À L'AIDE DE LA TÉLÉCOMMANDE



Appuyer sur le bouton de la télécommande deux fois en moins de trois secondes.

FERMETURE DE LA PORTE COULISSANTE

FERMETURE DE LA PORTE COULISSANTE DEPUIS L'INTÉRIEUR DE VOTRE VÉHICULE

Fermeture de la porte coulissante depuis l'intérieur du véhicule à l'aide du bouton de la planche de bord



Appuyez sur le bouton situé sur la planche de bord pour fermer la porte coulissante. Une tonalité retentit quand la porte coulissante commence à se fermer.

Fermeture de la porte coulissante depuis l'intérieur du véhicule à l'aide de la poignée de porte coulissante

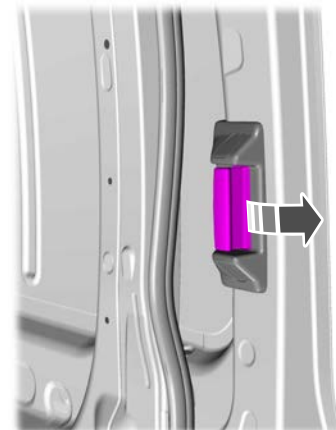

Tirez sur la poignée intérieure de porte coulissante et relâchez-la pour fermer la porte coulissante.

Porte coulissante - Véhicules avec: Porte coulissante à commande électrique

FERMETURE DE LA PORTE COULISSANTE DEPUIS L'EXTÉRIEUR DE VOTRE VÉHICULE



Tirez sur la poignée de porte extérieure et relâchez-la pour fermer la porte coulissante.

FERMETURE DE LA PORTE COULISSANTE À L'AIDE DE LA TÉLÉCOMMANDE



Appuyez sur le bouton de la télécommande deux fois en moins de trois secondes. Une tonalité retentit quand la porte coulissante commence à se fermer.

ARRÊT DU MOUVEMENT DE PORTE COULISSANTE

Vous pouvez arrêter le mouvement de la porte coulissante d'une des manières suivantes :

- En appuyant sur le bouton de porte coulissante de la télécommande deux fois en trois secondes.
- En appuyant sur le bouton de porte coulissante de la planche de bord.
- En tirant sur la poignée intérieure de porte coulissante ou sur la poignée de porte extérieure.

RÉINITIALISATION DE LA PORTE COULISSANTE À COMMANDE ÉLECTRIQUE

Veillez à terminer la procédure dans un délai de 10 secondes.

Pour réinitialiser la porte coulissante à commande électrique, procédez d'une des façons suivantes :

1. Fermez manuellement la porte coulissante.

Note : Assurez-vous que la porte coulissante est complètement fermée.

2. Tirez sur la poignée de porte intérieure dans le sens de la fermeture trois fois en trois secondes.

Porte coulissante - Véhicules avec: Porte coulissante à commande électrique

PORTE COULISSANTE – DÉPANNAGE

PORTE COULISSANTE – MESSAGES D'INFORMATION

Message	Détails
Calibration de porte coulissante électrique droite nécessaire	Le système présente un dysfonctionnement. Fermez manuellement la porte coulissante à commande électrique. Tirez sur la poignée de porte coulissante à commande électrique et relâchez-la pour ouvrir la porte coulissante.
Calibration de porte coulissante électrique gauche nécessaire	Si le message persiste, faites contrôler votre véhicule dès que possible.
Moteur de porte arrière droite déconnecté Cf. manuel	Le système présente un dysfonctionnement. Réinitialisez la porte coulissante à commande électrique. Voir Réinitialisation de la porte coulissante à commande électrique (page 70).
Moteur de porte arrière gauche déconnecté Cf. manuel	Si le message persiste, faites contrôler votre véhicule dès que possible.

Porte coulissante - Véhicules avec: Porte coulissante à commande électrique

PORTE COULISSANTE – FOIRE AUX QUESTIONS

Pourquoi la porte coulissante à commande électrique s'arrête-t-elle ?

La porte coulissante à commande électrique s'arrête lorsqu'elle détecte un obstacle. Une tonalité retentit et la porte coulissante à commande électrique commence à se déplacer dans la direction opposée. Une fois l'obstacle éliminé, vous pouvez continuer à utiliser la porte coulissante à commande électrique.

Pourquoi la porte coulissante à commande électrique coulisse-t-elle lentement ?

L'alimentation de la porte coulissante à commande électrique a été interrompue alors qu'elle était restée ouverte. Fermez complètement la porte coulissante à commande électrique à l'aide du bouton qui se trouve sur la planche de bord ou des poignées de la porte coulissante à commande électrique. Ouvrez la porte coulissante à commande électrique normalement. Si la porte coulissante à commande électrique fonctionne toujours à vitesse réduite, le système présente un dysfonctionnement. Faites contrôler votre véhicule dès que possible.

Pourquoi la porte coulissante à commande électrique ne se ferme-t-elle pas ?

Si la porte coulissante à commande électrique ne se ferme pas, redémarrez le moteur puis fermez la porte normalement. Voir **Fermeture de la porte coulissante depuis l'intérieur de votre véhicule** (page 69). Si la porte coulissante à commande électrique ne se ferme toujours pas, fermez-la manuellement, puis ouvrez-la normalement. Si la porte coulissante à commande électrique ne se ferme toujours pas, le système présente un dysfonctionnement. Faites contrôler votre véhicule dès que possible.

Que faire si la porte coulissante à commande électrique ne fonctionne pas normalement ?

Si la porte coulissante à commande électrique présente un dysfonctionnement, redémarrez le moteur.

Comment puis-je ouvrir la porte coulissante si le système n'est plus alimenté ?

Si la porte coulissante n'est plus alimentée, il faudra peut-être appliquer une force plus importante lorsque vous essayez de l'ouvrir. Poussez l'arrière de la porte coulissante et la poignée de la porte coulissante intérieure dans le sens de l'ouverture en même temps et ouvrez-la normalement.

Porte coulissante - Véhicules avec: Porte coulissante manuelle

PRÉCAUTIONS RELATIVES À LA PORTE COULISSANTE



AVERTISSEMENT: Fermez complètement la porte coulissante avant de conduire pour éviter que des passagers ou le chargement tombent. Le non-respect de ces instructions peut entraîner des blessures corporelles voire un décès.



AVERTISSEMENT: N'ouvrez pas ou ne fermez pas la porte coulissante lorsque vos mains sont à proximité des glissières ou des roulements. Le non-respect de ces instructions peut entraîner des blessures corporelles.

Note : *Ne laissez pas la porte coulissante ouverte pendant que vous conduisez. Cela pourrait endommager la porte coulissante et ses composants.*

OUVERTURE DE LA PORTE COULISSANTE

OUVERTURE DE LA PORTE COULISSANTE DEPUIS L'INTÉRIEUR DE VOTRE VÉHICULE

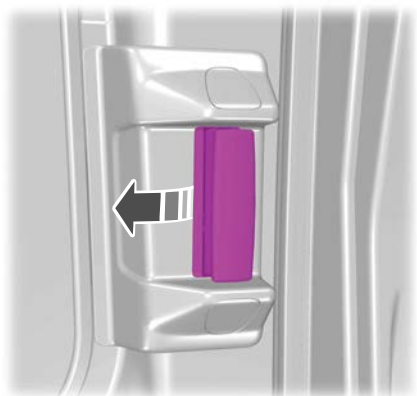

Tirez sur la poignée de porte intérieure pour ouvrir la porte coulissante.

Porte coulissante - Véhicules avec: Porte coulissante manuelle

OUVERTURE DE LA PORTE COULISSANTE DEPUIS L'EXTÉRIEUR DE VOTRE VÉHICULE

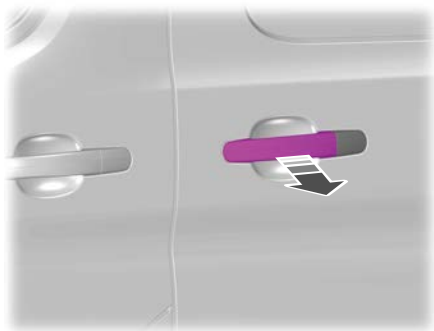

Tirez sur la poignée de porte extérieure pour ouvrir la porte coulissante.

FERMETURE DE LA PORTE COULISSANTE

FERMETURE DE LA PORTE COULISSANTE DEPUIS L'INTÉRIEUR DE VOTRE VÉHICULE

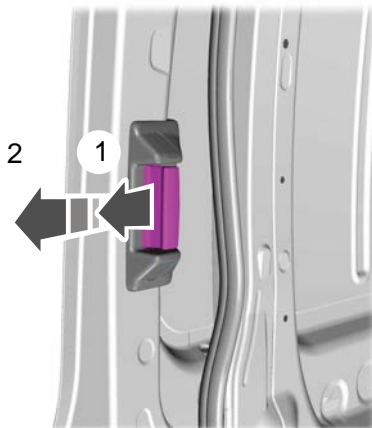

1. Tirez sur la poignée de porte intérieure pour relâcher le tirant de porte.
2. Fermez la porte en la faisant coulisser.

Porte coulissante - Véhicules avec: Porte coulissante manuelle

FERMETURE DE LA PORTE COULISSANTE DEPUIS L'EXTÉRIEUR DE VOTRE VÉHICULE

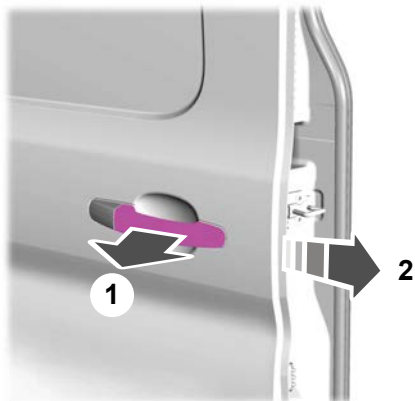

1. Tirez sur la poignée de porte extérieure pour relâcher le tirant de porte.
2. Fermez la porte en la faisant coulisser.

Ouverture sans clé

QU'EST-CE QUE L'OUVERTURE SANS CLÉ

Le système vous permet de verrouiller et déverrouiller le véhicule sans sortir la clé passive de votre poche ou de votre sac.

LIMITES D'OUVERTURE SANS CLÉ

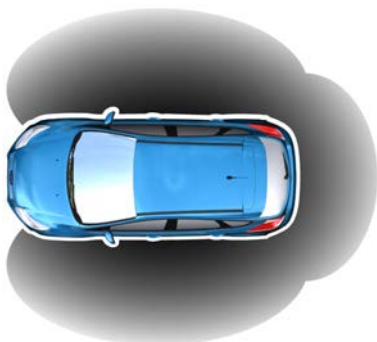

E78276

Une clé passive valide doit être présente dans l'une des trois zones de détection externes. Ces zones se situent à environ 1,5 m des poignées des portes avant et des portes arrière.

Le système peut ne pas fonctionner si :

- La clé passive reste stationnaire pendant environ une minute.
- la batterie du véhicule est déchargée ;
- La batterie de la clé passive est déchargée.
- Les fréquences de clé passive sont brouillées.
- La clé passive se trouve à proximité d'objets métalliques ou de dispositifs électroniques comme des clés ou des téléphones portables.

RÉGLAGES D'OUVERTURE SANS CLÉ

Activation ou désactivation de l'ouverture sans clé

1. Appuyez sur **Réglages** sur l'écran tactile.
2. Appuyez sur **Véhicule**.
3. Appuyez sur **Verrouillage**.
4. Activez ou désactivez **KeyFree**.

UTILISATION DE L'OUVERTURE SANS CLÉ

Déverrouillage des portes

Les capteurs de déverrouillage se trouvent au dos des poignées extérieures de porte avant.

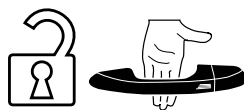

Appuyez sur le capteur de déverrouillage pour déverrouiller votre véhicule et désactiver l'alarme. Les clignotants clignotent. Ne touchez pas le capteur de verrouillage situé sur la surface extérieure de la poignée de porte.

La poignée de porte doit rester propre pour assurer le bon fonctionnement du système.

Après avoir déverrouillé les portes avec le capteur de déverrouillage, vous devez attendre un court moment avant de pouvoir verrouiller le véhicule. Lorsque ce délai de temporisation est écoulé, vous pouvez verrouiller à nouveau les portes, à condition que la clé passive se situe dans la zone de détection appropriée.

Ouverture sans clé

Verrouillage des portes

Les capteurs de verrouillage se trouvent en haut des poignées de portes avant extérieures.



Appuyez une fois sur un capteur de verrouillage pour verrouiller votre véhicule et activer l'alarme. Les clignotants clignotent.

Appuyez deux fois sur le capteur en moins de 3 secondes pour activer le double verrouillage de votre véhicule.

La poignée de porte doit rester propre pour assurer le bon fonctionnement du système.

Note : *Votre véhicule ne se verrouille pas automatiquement. Si vous n'appuyez pas sur un capteur de verrouillage, votre véhicule reste déverrouillé.*

Après avoir verrouillé les portes avec le capteur de verrouillage, vous devez attendre un court moment avant de pouvoir déverrouiller le véhicule. Ce laps de temps vous permet de tirer la poignée pour vérifier que le véhicule est bien verrouillé. Lorsque ce délai de temporisation est écoulé, vous pouvez déverrouiller à nouveau les portes, à condition que la clé se situe dans la zone de détection appropriée.

OUVERTURE SANS CLÉ – DÉPANNAGE

OUVERTURE SANS CLÉ - FOIRE AUX QUESTIONS

Pourquoi est-ce que le système d'entrée sans clé ne fonctionne pas ?

Le système peut ne pas fonctionner s'il est limité. Voir **Limites d'ouverture sans clé** (page 76). Si le système ne fonctionne toujours pas, utilisez la télécommande ou la lame de clé pour verrouiller et déverrouiller votre véhicule.

Pourquoi est-ce que le verrouillage de mon véhicule est impossible ?

Si vous verrouillez électroniquement votre véhicule alors qu'une porte arrière est ouverte, le système vérifie si une clé passive se trouve dans votre véhicule après la fermeture de la dernière porte. Si le système détecte une clé, toutes les portes se déverrouillent pour indiquer qu'une clé se trouve à l'intérieur. Votre véhicule se verrouille si une autre clé passive se trouve dans la plage de détection après la fermeture de la dernière porte.

Pourquoi est-ce que la clé passive ne fonctionne pas ?

Le système désactive les clés passives laissées à l'intérieur de votre véhicule lorsque vous le verrouillez. Vous ne pouvez pas mettre le contact en utilisant une clé passive désactivée. Pour réactiver une clé passive, appuyez sur le bouton de déverrouillage de la télécommande.

Hayon

PRÉCAUTIONS RELATIVES AU HAYON



AVERTISSEMENT: Il est extrêmement dangereux de se trouver dans la zone de chargement, à l'extérieur ou à l'intérieur du véhicule. En cas de collision, les personnes se trouvant dans ces zones sont plus susceptibles d'être gravement ou mortellement blessées. N'autorisez personne à s'installer dans une partie de votre véhicule qui n'est pas équipée de sièges et de ceintures de sécurité. Assurez-vous que tous les passagers sont assis sur un siège et utilisent une ceinture de sécurité de manière adéquate. Le non-respect de cet avertissement peut entraîner des blessures corporelles graves voire mortelles.

OUVERTURE DU HAYON

OUVERTURE DU HAYON DEPUIS L'EXTÉRIEUR DE VOTRE VÉHICULE

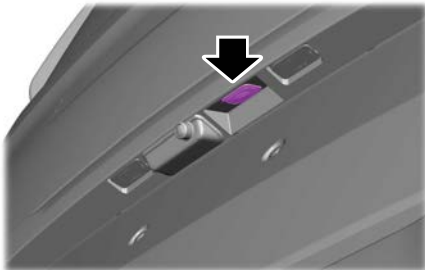

1. Déverrouillez le hayon avec la télécommande ou la commande de déverrouillage de porte électrique.

Note: Si une clé passive autorisée se trouve à moins de 1 m du hayon, celui-ci s'ouvre lorsque vous appuyez sur le bouton de commande du hayon.

2. Appuyez sur le bouton de commande de la poignée du hayon.
3. Ouvrez le hayon.

Note: Faites attention à ne pas endommager le hayon lorsque vous l'ouvrez ou le fermez dans un garage ou tout autre espace clos.

Note: Ne suspendez rien, par exemple porte-vélos, etc. à la vitre ou au hayon. Cela pourrait endommager le hayon et ses composants.

Note: Ne conduisez pas en laissant le hayon ouvert. Cela pourrait endommager le hayon et ses composants.

OUVERTURE DU HAYON À L'AIDE DE LA TÉLÉCOMMANDE



Appuyez une fois sur le bouton.

Note: Après 45 secondes, si la porte reste fermée, elle se verrouille.

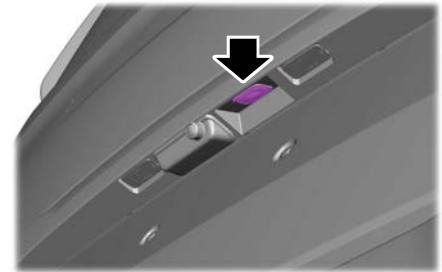

1. Appuyez sur le bouton de la poignée du hayon.
2. Ouvrez le hayon.

Hayon

Note : *Faites attention à ne pas endommager le hayon lorsque vous l'ouvrez ou le fermez dans un garage ou tout autre espace clos.*

Note : *Ne suspendez rien, par exemple porte-vélos, etc. à la vitre ou au hayon. Cela pourrait endommager le hayon et ses composants.*

Note : *Ne conduisez pas en laissant le hayon ouvert. Cela pourrait endommager le hayon et ses composants.*

FERMETURE DU HAYON

FERMETURE DU HAYON DEPUIS L'EXTÉRIEUR DE VOTRE VÉHICULE



AVERTISSEMENT: Il est extrêmement dangereux de se trouver dans la zone de chargement, à l'extérieur ou à l'intérieur du véhicule. En cas de collision, les personnes se trouvant dans ces zones sont plus susceptibles d'être gravement ou mortellement blessées. N'autorisez personne à s'installer dans une partie de votre véhicule qui n'est pas équipée de sièges et de ceintures de sécurité. Assurez-vous que tous les

passagers sont assis sur un siège et utilisent une ceinture de sécurité de manière adéquate. Le non-respect de cet avertissement peut entraîner des blessures corporelles graves voire mortelles.



AVERTISSEMENT: Veillez à fermer complètement le hayon pour éviter que des fumées d'échappement entrent à l'intérieur du véhicule. Si vous ne parvenez pas à fermer complètement le hayon, ouvrez les buses d'aération ou les vitres pour faire entrer de l'air frais à l'intérieur du véhicule. Le non-respect de ces instructions peut entraîner des blessures corporelles, voire un décès.

Une poignée encastrée est prévue dans le hayon pour faciliter sa fermeture.

Note : *Veillez à fermer complètement le hayon pour éviter toute chute de chargement.*

HAYON – DÉPANNAGE

HAYON – TÉMOINS D'AVERTISSEMENT



S'allume lorsque le hayon n'est pas complètement fermé.

HAYON – MESSAGES D'INFORMATION

Message	Mesure à prendre
Hayon ouvert	Le hayon n'est pas complètement fermé. Fermez le hayon.

Sécurité

DISPOSITIF ANTIVOL PASSIF

QU'EST-CE QUE LE DISPOSITIF ANTIVOL PASSIF

Le dispositif antivol passif empêche le démarrage du véhicule avec une clé codée incorrecte.

Note : *Le système n'est pas compatible avec les systèmes de démarrage à distance de deuxième monte non fournis par Ford.*

Note : *Ne laissez pas de copie de la clé codée dans votre véhicule. Prenez toujours les clés avec vous et verrouillez toutes les portes lorsque vous quittez votre véhicule.*

ARMEMENT DU DISPOSITIF ANTIVOL PASSIF

Lorsque vous coupez le contact, le dispositif antivol passif active automatiquement votre véhicule après un court instant.

DÉSARMEMENT DU DISPOSITIF ANTIVOL PASSIF

Le système antivol passif se désarme lorsque vous mettez l'appareil sous tension avec une clé correctement codée.

Note : *La présence d'objets métalliques, d'appareils électroniques ou d'une seconde clé codée sur le même porte-clé peut entraîner des problèmes de démarrage du véhicule.*

SYSTÈME D'ALARME ANTIVOL

QU'EST-CE QUE LE SYSTÈME D'ALARME ANTIVOL

Le système d'alarme antivol vous avertit en cas d'accès non autorisé à votre véhicule.

COMMENT FONCTIONNE LE SYSTÈME D'ALARME ANTIVOL

Une fois activée, l'alarme antivol se déclenche dans les cas suivants :

- Si quelqu'un ouvre une porte, le hayon ou le capot sans utiliser une clé ou la télécommande correctement codée.
- Si vous mettez le contact sans clé correctement codée.
- Si les capteurs d'habitacle détectent un mouvement à l'intérieur du véhicule.
- Si les capteurs d'inclinaison détectent une tentative visant à soulever le véhicule.
- Si quelqu'un débranche la batterie 12 V de votre véhicule ou l'alarme de secours de batterie.

Si l'alarme antivol est déclenchée, l'avertisseur sonore retentit pendant 30 secondes et les clignotants clignotent pendant 5 minutes.

Toute nouvelle tentative d'effectuer une des opérations ci-dessus déclenche de nouveau l'alarme.

QU'EST-CE QUE L'ALARME PÉRIMÉTRIQUE

L'alarme périmétrique est conçue pour détecter tout accès non autorisé à votre véhicule.

QUE SONT LES CAPTEURS INTÉRIEURS

Les capteurs d'habitacle sont conçus pour détecter un mouvement à l'intérieur du véhicule.

Les capteurs d'habitacle sont situés dans la console de pavillon.

Note : *Ne recouvrez pas les capteurs d'habitacle.*

Sécurité

QUE SONT LES CAPTEURS D'INCLINAISON

Le capteur d'inclinaison est conçu pour détecter toute tentative visant à soulever le véhicule, par exemple pour déposer une roue ou pour le remorquer.

QU'EST-CE QUE L'ALARME DE SECOURS DE BATTERIE

L'alarme de secours de batterie est une alarme sonore supplémentaire qui possède sa propre batterie. Elle peut détecter si la batterie 12 V de votre véhicule est déconnectée pour passer outre le système d'alarme.

ARMEMENT DU SYSTÈME D'ALARME ANTIVOL

L'alarme est prête à être activée lorsque vous coupez le contact du véhicule.

Verrouillez votre véhicule à l'aide de votre télécommande pour activer l'alarme.

DÉSARMEMENT DU SYSTÈME D'ALARME ANTIVOL

Pour désarmer l'alarme en effectuant l'une des actions ci-dessous :

- Déverrouillez les portes ou le coffre à bagages à l'aide de la télécommande.
- Mettez le contact ou démarrez votre véhicule.

RÉGLAGES DU SYSTÈME D'ALARME ANTIVOL

QUE SONT LES NIVEAUX DE SÉCURITÉ DE L'ALARME

Vous pouvez sélectionner deux niveaux de sécurité d'alarme, les détecteurs de mouvement activés et les détecteurs de mouvement désactivés.

Détecteurs de mouvement activés

Le réglage standard est Détecteurs de mouvement activés.

Dans le mode Détecteurs de mouvement activés, tous les capteurs présents sont activés lorsque vous activez l'alarme.

Note : *N'activez pas l'alarme en mode Détecteurs de mouvement activés si des passagers, des animaux ou des objets mobiles se trouvent dans le véhicule.*

Détecteurs de mouvement désactivés

En mode Détecteurs de mouvement désactivés, seuls les capteurs de périmètre sont activés quand vous activez l'alarme.

Note : *Le niveau de sécurité de l'alarme revient en mode Détecteurs de mouvement activés dès que l'alimentation est mise sous tension.*

QU'EST-CE QUE LA DEMANDE À LA SORTIE

Vous pouvez choisir le niveau de sécurité requis après avoir coupé le contact.

Note : *Si vous ne choisissez aucun réglage, le système choisit par défaut le mode Détecteurs de mouvement activés.*

Sécurité

ACTIVATION ET DÉSACTIVATION DE LA DEMANDE À LA SORTIE

1. Appuyez sur **Réglages** sur l'écran tactile.
2. Appuyez sur **Véhicule**.
3. Appuyez sur **Système d'alarme**.
4. Activez ou désactivez **Sur demande**.

SÉCURITÉ – DÉPANNAGE

SÉCURITÉ – MESSAGES D'INFORMATION

Message	Détails
Aucune clé détectée	Le système n'a pas détecté de clé correctement codée.
Système de démarrage Anomalie	Le système présente un dysfonctionnement. Faites contrôler votre véhicule dès que possible.
Alarme véhicule Pour arrêter l'alarme, démarrer le véhicule	S'affiche lorsque l'alarme a été déclenchée en raison d'un accès non autorisé.
Système d'alarme	

SÉCURITÉ – FOIRE AUX QUESTIONS

Que dois-je faire en cas de problème avec l'alarme sur mon véhicule ?

- Rapportez toutes les télécommandes chez un concessionnaire agréé en cas de problème avec l'alarme de votre véhicule.

Que dois-je faire si mon véhicule ne peut pas démarrer avec une clé correctement codée ?

- Faites contrôler votre véhicule dès que possible.

Volant de direction

RÉGLAGE DU VOLANT DE DIRECTION

 **AVERTISSEMENT:** Ne réglez pas le volant pendant la conduite.

Note : Vérifiez que vous êtes correctement assis. Voir **S'asseoir dans la position correcte** (page 163).



E95178

1. Déverrouillez la colonne de direction.
2. Réglez le volant de direction à la position souhaitée.



E95179

3. Verrouillez la colonne de direction.

VERROUILLAGE DU VOLANT

Le verrou du volant de direction est engagé quelques instants après avoir garé le véhicule et lorsque la clé passive est hors du véhicule.

Note : Le verrou du volant de direction ne s'engage pas lorsque le contact est établi ou que le véhicule se déplace.

Déverrouillage du volant

Le verrou du volant de direction se débloque lorsque le système détecte une clé passive valide à l'intérieur du véhicule. Si le verrou du volant de direction se bloque à nouveau, mettez le contact pour le déverrouiller.

Note : Vous devez peut-être tourner légèrement le volant de direction pour permettre le déverrouillage.

Volant de direction

VOLANT DE DIRECTION CHAUFFANT

La touche de chauffage du volant se trouve sur la climatisation.



Appuyez sur cette touche pour activer ou désactiver le chauffage du volant de direction.

Note : *Vous ne pouvez utiliser le chauffage du volant de direction que lorsque le moteur tourne.*

Note : *Le système, qui utilise un capteur, est conçu pour contrôler la température du volant de direction et prévenir toute surchauffe.*

Note : *Lorsqu'il fait chaud, le volant de direction atteint rapidement sa température maximum et le système réduit le courant transmis à l'élément chauffant. Vous pourriez penser que le système a arrêté de fonctionner, mais ce n'est pas le cas. C'est normal.*

Essuie-glaces et lave-glaces

ESSUIE-GLACES

PRÉCAUTIONS RELATIVES À L'ESSUIE-GLACE

Dégivrez complètement le pare-brise avant de mettre en marche les essuie-glaces de pare-brise.

assurez-vous que les essuie-glaces de pare-brise sont désactivés avant de faire entrer le véhicule dans une station de lavage.

si des traînées ou des traces apparaissent sur le pare-brise, nettoyez le pare-brise et les balais d'essuie-glace. Voir **Contrôle des balais d'essuie-glace** (page 88). Si le problème persiste, posez des balais d'essuie-glace neufs. Voir **Remplacement des balais d'essuie-glace avant** (page 88).

Ne faites pas fonctionner les essuie-glaces sur un pare-brise sec. Cela pourrait rayer la vitre, endommager les balais d'essuie-glace. Utilisez toujours les lave-glaces avant de mettre en marche les essuie-glaces sur un pare-brise sec.

Lorsque la vitesse du véhicule augmente, l'intervalle entre les balayages intermittents peut diminuer.

ACTIVATION ET DÉSACTIVATION DES ESSUIE-GLACES DE PARE-BRISE

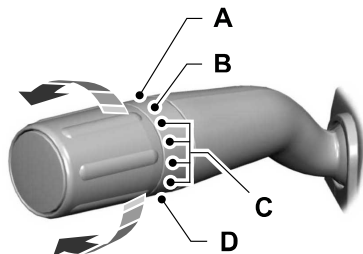

- A Balayage rapide.
- B Balayage lent.
- C Balayage intermittent.
- D Désactivé.



Utilisez la commande rotative.

ESSUIE-GLACES AUTOMATIQUES

QUE SONT LES ESSUIE-GLACES AUTOMATIQUES

Les essuie-glaces automatiques sont activés et commandent la vitesse et la fréquence des essuies-glace du pare-brise.

RÉGLAGES DES ESSUIE-GLACES AUTOMATIQUES

1. Appuyez sur **Réglages** sur l'écran tactile.
2. Appuyez sur **Véhicule**.
3. Appuyez sur **Essuie-glaces**.

Essuie-glaces et lave-glaces

4. Activez ou désactivez **Capteur de pluie**.

RÉGLAGE DE LA SENSIBILITÉ DU CAPTEUR DE PLUIE

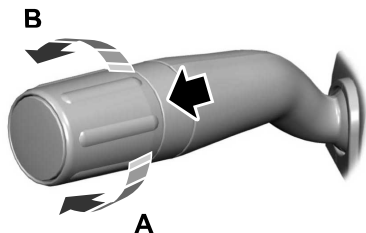

A Sensibilité faible.

B Sensibilité élevée.

Utilisez la commande rotative pour régler la sensibilité du capteur de pluie.

Note : Utilisez des positions de balayage intermittent pour régler la sensibilité du capteur de pluie.

Lorsque vous sélectionnez une sensibilité faible, les essuie-glaces sont activés lorsque le capteur détecte une grande quantité d'eau sur le pare-brise.

Lorsque vous sélectionnez une sensibilité élevée, les essuie-glaces sont activés lorsque le capteur détecte une faible quantité d'eau sur le pare-brise.

ACTIVATION ET DÉSACTIVATION DE L'ESSUIE-GLACE DE LUNETTE ARRIÈRE



A Essuie-glace arrière désactivé.

B Intervalle de balayage long.

C Intervalle de balayage court.

Tournez la commande pour régler l'intervalle de balayage.

BALAYAGE EN MARCHÉ ARRIÈRE

QU'EST-CE QUE LE BALAYAGE EN MARCHÉ ARRIÈRE

L'essuie-glace arrière s'active lorsque vous passez en marche arrière (R) et que les essuie-glaces de pare-brise sont activés.

RÉGLAGES DE BALAYAGE EN MARCHÉ ARRIÈRE

1. Appuyez sur **Réglages** sur l'écran tactile.
2. Appuyez sur **Véhicule**.
3. Appuyez sur **Essuie-glaces**.
4. Activez ou désactivez **Essuie-glace arr. actif (en marche AR)**.

Essuie-glaces et lave-glaces

CONTRÔLE DES BALAIS D'ESSUIE-GLACE



Passez le bout de vos doigts sur la lame du balai pour vérifier qu'il n'y a pas d'aspérités.

REPLACEMENT DES BALAIS D'ESSUIE-GLACE AVANT

Assurez-vous que votre véhicule est éteint avant de commencer cette procédure.

Note : Ne déplacez pas manuellement les bras d'essuie-glace. Pour mettre les bras d'essuie-vitre en position de service, mettez votre véhicule en mode accessoire, allumez les essuie-glaces et éteignez votre véhicule lorsque les essuie-glaces sont en position haute.

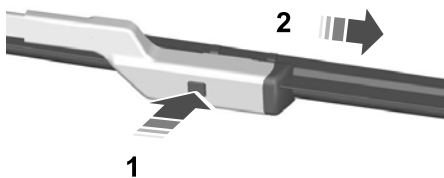

1. Relevez le bras d'essuie-glace, puis appuyez sur le bouton de verrouillage du balai d'essuie-glace.

Note : Ne tenez pas le balai d'essuie-glace pour lever le bras d'essuie-glace.

2. Déposez le balai d'essuie-glace.

Note : Assurez-vous que le bras d'essuie-glace ne vient pas percuter la lunette lorsque le balai d'essuie-glace n'est pas fixé.

3. Pour la pose, procédez dans l'ordre inverse de la dépose.

Note : Veillez à ce que le balai s'enclenche en position.

REPLACEMENT DES BALAIS D'ESSUIE-GLACE ARRIÈRE

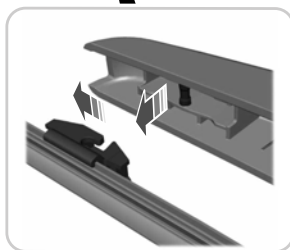
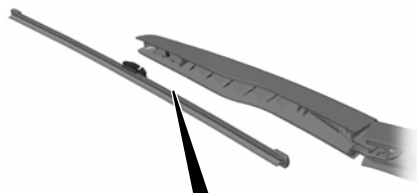

1. Relevez le bras d'essuie-glace.

Note : Ne tenez pas le balai d'essuie-glace pour lever le bras d'essuie-glace.

2. Déposez le balai d'essuie-glace.

Note : Assurez-vous que le bras d'essuie-glace ne vient pas percuter la lunette lorsque le balai d'essuie-glace n'est pas fixé.

3. Pour la pose, procédez dans l'ordre inverse de la dépose.

Essuie-glaces et lave-glaces

Note : Veillez à ce que le balai s'enclenche en position.

LAVE-GLACES

PRÉCAUTIONS RELATIVES AU LAVE-GLACE

N'actionnez pas le lave-glaces si le réservoir est vide. Cela pourrait entraîner une surchauffe de la pompe de lave-glaces.

UTILISATION DU LAVE-GLACE DE PARE-BRISE



Appuyez sur le bouton à l'extrémité du levier et maintenez-le enfoncé pour faire fonctionner le lave-glaces de pare-brise.

Note : En cas d'activation, un après-lavage intervient peu de temps après l'arrêt des essuie-glaces afin d'essuyer toute trace de liquide de lave-glaces.

ACTIVATION ET DÉSACTIVATION DU BALAYAGE DE COURTOISIE

1. Appuyez sur **Réglages** sur l'écran tactile.
2. Appuyez sur **Véhicule**.
3. Appuyez sur **Essuie-glaces**.

4. Activez ou désactivez **Toujours après lavage**.

UTILISATION DU LAVE-GLACE DE LUNETTE ARRIÈRE



Tournez la commande vers la position supérieure ou inférieure et maintenez-la enfoncée pour actionner le lave-glaces arrière.

Note : En cas d'activation, un après-lavage intervient peu de temps après l'arrêt des essuie-glaces afin d'essuyer toute trace de liquide de lave-glaces.

APPOINT DE LIQUIDE DE LAVE-GLACE

1. Ouvrez le capot.
2. Déposez le bouchon de réservoir de liquide de lave-glaces.
3. Faites l'appoint de liquide de lave-glaces conforme à nos spécifications. Voir **Spécifications du liquide de lave-glaces** (page 453).
4. Installez le bouchon de réservoir de liquide de lave-glaces.

Note : Le réservoir alimente les systèmes de lave-glaces de pare-brise et de lunette arrière.

Essuie-glaces et lave-glaces

ESSUIE-GLACES ET LAVE-GLACES – DÉPANNAGE

ESSUIE-GLACES ET LAVE-GLACES – TÉMOINS D'AVERTISSEMENT



S'allume lorsque le niveau de liquide de lave-glace de pare-brise est bas.

ESSUIE-GLACES ET LAVE-GLACES – FOIRE AUX QUESTIONS

Pourquoi y a-t-il des taches et des traces sur le pare-brise ?

- Les balais d'essuie-glace sont peut-être encrassés, usés ou endommagés. Contrôlez les balais d'essuie-glace. Voir **Contrôle des balais d'essuie-glace** (page 88). Si les balais d'essuie-glace sont sales, nettoyez-les avec du liquide de lave-glace ou de l'eau appliquée avec une éponge douce ou un chiffon. Si les balais d'essuie-glace sont usés ou endommagés, posez des balais neufs. Voir **Remplacement des balais d'essuie-glace avant** (page 88). Voir **Remplacement des balais d'essuie-glace arrière** (page 88).

Eclairage extérieur

COMMANDE D'ÉCLAIRAGE EXTÉRIEUR

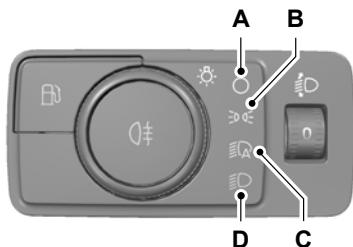

- A Feux désactivés.
- B Feux de stationnement allumés.
- C Phares à allumage automatique allumés
- D Phares allumés.

Tournez la commande pour opérer une sélection.

Note : La commande d'éclairage se règle par défaut en position d'allumage automatique chaque fois que vous mettez le contact.

PHARES

UTILISATION DES FEUX DE ROUTE

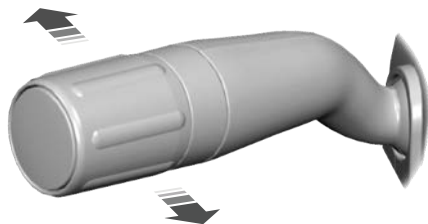

Eloignez le levier de vous pour allumer les feux de route.

Poussez de nouveau le levier vers l'avant ou tirez-le vers vous pour éteindre les feux de route.

Tirez le levier légèrement vers vous et relâchez-le pour faire un appel de phares.

Note : Activation continue uniquement avec les phares allumés.

ACTIVATION ET DÉSACTIVATION DE LA TEMPORISATION DE SORTIE DES PHARES

Pour allumer l'éclairage d'accompagnement, tirez le levier de signal vers vous après avoir coupé le contact.

Pour éteindre l'éclairage d'accompagnement, tirez de nouveau le levier de signal vers vous ou mettez le contact.

Note : Les phares s'éteignent au bout de trois minutes lorsqu'une porte est ouverte, ou 30 secondes après la fermeture de la dernière porte.

Eclairage extérieur

RÉGLAGE DU NIVEAU DES PHARES



AVERTISSEMENT: Des objets lourds dans le véhicule peuvent éblouir les phares et distraire les autres usagers de la route. Cela peut provoquer des accidents et des blessures graves.



AVERTISSEMENT: Le cône lumineux doit toujours être adapté au niveau de charge du véhicule afin de ne pas éblouir les autres usagers de la route.

Vous pouvez régler la hauteur du faisceau des phares en fonction du chargement du véhicule.



Faites défiler le commutateur vers le haut ou vers le bas pour régler le niveau des phares.

Note : Réglez la commande sur zéro lorsque le véhicule n'est pas chargé.

Note : Réglez les faisceaux des phares de manière à éclairer la surface de la route sur 35–100 m lorsque le véhicule est partiellement ou complètement chargé.

INDICATEURS DE PHARES

Feux allumés



S'allume lorsque vous activez les feux de croisement ou les feux de stationnement.

Feux de route



S'allume lorsque vous activez les feux de route.

PHARES – DÉPANNAGE

PHARES – FOIRE AUX QUESTIONS

Pourquoi y a-t-il de la condensation dans les phares ?

- Les phares sont équipés de buses pour s'adapter aux fluctuations normales de la pression de l'air. La condensation peut être une conséquence naturelle de cette conception. Si de l'air humide pénètre dans le bloc de feux par les buses, de la condensation peut se former lorsque la température est basse. Lorsque de la condensation normale se forme, une fine couche de buée peut apparaître à l'intérieur de l'optique. Cette couche finit par disparaître et la buée est évacuée via les buses pendant le fonctionnement normal.

Eclairage extérieur

Quel niveau de condensation est acceptable ?

- Présence d'une fine couche de buée, par exemple sans taches, traces d'écoulement ou grosses gouttelettes. Une fine couche de buée couvre moins de 50 % de l'optique.

Combien de temps faut-il pour que la condensation acceptable disparaisse ?

- La disparition de la buée peut prendre jusqu'à 48 heures par temps sec.

Quel niveau de condensation est inacceptable ?

- Une accumulation d'eau à l'intérieur du feu. Des taches, traces d'écoulement ou grosses gouttelettes à l'intérieur de l'optique.

Que dois-je faire en présence de condensation inacceptable ?

- Faites contrôler votre véhicule dès que possible.

Pourquoi les phares s'éteignent-ils lorsque je les allume et que je mets mon véhicule hors tension ?

- La protection antidécharge de batterie éteint les phares peu de temps après la mise hors tension du véhicule.

ALLUMAGE AUTOMATIQUE DES PHARES

QUE SONT LES PHARES À ALLUMAGE AUTOMATIQUE



AVERTISSEMENT: ce système ne vous exonère pas de votre responsabilité de conduire avec l'attention et les précautions qui s'imposent. Vous devez peut-être neutraliser le système s'il n'active pas les phares en cas de faible visibilité (de brouillard, par exemple).

Les phares à allumage automatique s'allument en cas de faible luminosité ou lorsque les essuie-glaces de pare-brise fonctionnent.

RÉGLAGES DES PHARES À ALLUMAGE AUTOMATIQUE

1. Appuyez sur **Réglages** sur l'écran tactile.
2. Appuyez sur **Véhicule**.
3. Appuyez sur **Éclairage**.
4. Appuyez sur **Éclairage Home**.
5. Sélectionnez un réglage.

Eclairage extérieur

ECLAIRAGES EXTÉRIEURS

ACTIVATION ET DÉSACTIVATION DES CLIGNOTANTS

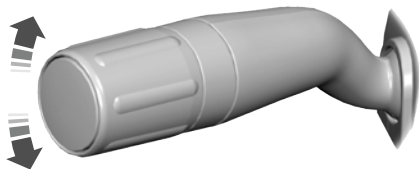

Levez ou abaissez le levier pour allumer les clignotants.

Réglez le levier en position centrale pour éteindre les clignotants.

Note : *Levez ou abaissez légèrement le levier pour que les clignotants clignotent à trois reprises.*

Témoin de clignotant



Clignote lorsque vous activez les clignotants.

Note : *Une augmentation de la fréquence de clignotement indique qu'une ampoule de clignotant est défectueuse.*

ACTIVATION ET DÉSACTIVATION DES FEUX DE POSITION LATÉRAUX

Pour activer ou désactiver les deux côtés :

1. Coupez le contact.
2. Réglez la commande d'éclairage sur la position des feux de stationnement.

3. Réglez la commande d'éclairage sur la position désactivée pour éteindre les feux de stationnement.

Note : *Les feux de stationnement peuvent s'éteindre afin d'éviter de décharger la batterie du véhicule.*

Pour allumer ou éteindre un côté :

1. Coupez le contact.

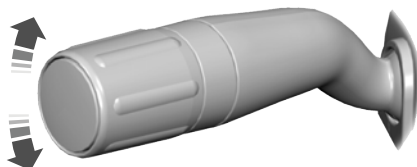

- 2.



Levez ou abaissez le levier pour allumer les feux de stationnement.

3. Remettez le levier en position neutre pour éteindre les feux.

ACTIVATION ET DÉSACTIVATION DES FEUX DE JOUR



AVERTISSEMENT: Le système de feux de jour n'active pas les feux arrière et peut ne pas offrir un éclairage adéquat en cas de faible visibilité. Assurez-vous que vos phares sont allumés, selon la situation, en cas de faible visibilité. Le non-respect de cette consigne peut entraîner une collision.

Les relais de feux de jour sont toujours activés sauf si vous allumez les phares.

Eclairage extérieur

UTILISATION DES FEUX TOUS TEMPS



Appuyez sur le bouton du commutateur d'éclairage pour allumer ou éteindre les lampes.

Note : Le système se désactive lorsque la vitesse du véhicule atteint environ 75 km/h.

Note : Lorsque la vitesse de votre véhicule est inférieure à environ 75 km/h, le système s'active.

Témoin des feux tous temps



Il s'allume lorsque les feux tous temps sont allumés.

ACTIVATION ET DÉSACTIVATION DES PROJECTEURS ANTIBROUILLARD ARRIÈRE

Pour allumer ou éteindre les phares :

1. Réglez la commande d'éclairage sur la position des feux de stationnement, des phares ou des phares à allumage automatique.

Note : Vous ne pouvez allumer les feux de brouillard arrière que si les feux de croisement ou les projecteurs anti-brouillard sont déjà allumés.

2.



Appuyez sur le bouton de la commande d'éclairage pour allumer ou éteindre les feux arrière de brouillard.

Note : Allumez les feux arrière de brouillard uniquement lorsque la visibilité est réduite.

Témoin de feu arrière de brouillard



S'allume lorsque les feux antibrouillard arrière sont allumés.

AVERTISSEMENT SONORE D'ÉCLAIRAGE EXTÉRIEUR ALLUMÉ

Retentit lorsque vous ouvrez la porte conducteur et que l'éclairage extérieur est allumé.

COMMANDE DE FEUX DE ROUTE AUTOMATIQUE

COMMENT FONCTIONNE LA COMMANDE DE FEUX DE ROUTE AUTOMATIQUE

La commande de feux de route automatique active les feux de route s'il fait assez sombre et qu'aucun autre véhicule ne se trouve dans le périmètre. Si elle détecte les phares ou les feux arrière d'un véhicule à l'approche ou un éclairage urbain, le système désactive les feux de route.

Un capteur, monté derrière votre pare-brise en son milieu, surveille en continu les conditions de conduite afin de déterminer si les feux de route doivent être allumés ou éteints.

Eclairage extérieur

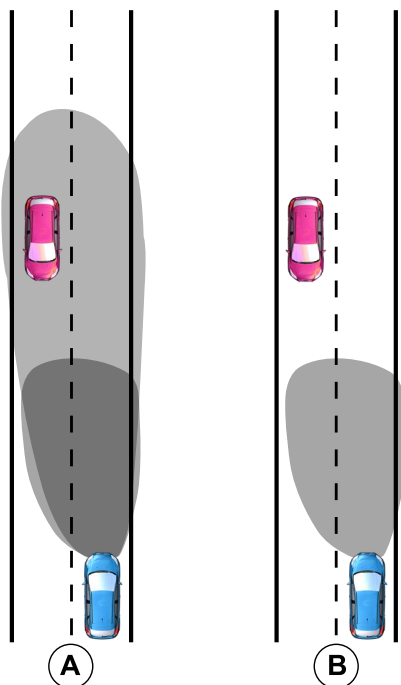

- A Sans commande de feux de route automatique.
- B Avec commande de feux de route automatique.

PRÉCAUTIONS RELATIVES À LA COMMANDE DE FEUX DE ROUTE AUTOMATIQUE

⚠ AVERTISSEMENT: ce système ne vous exonère pas de votre responsabilité de conduire avec l'attention et les précautions qui s'imposent. Vous risquez de devoir contourner le système s'il n'active pas ou ne désactive pas les feux de route.

⚠ AVERTISSEMENT: Le système peut ne pas désactiver les feux de route si les phares des véhicules circulant en sens inverse sont cachés par des obstacles, notamment des rails de sécurité.

⚠ AVERTISSEMENT: Vous devrez peut-être désactiver le système à l'approche d'autres usagers de la route.

⚠ AVERTISSEMENT: Dans les situations de mauvaise visibilité, telles que le brouillard, les fortes pluies ou d'autres conditions météorologiques défavorables, vous devrez peut-être annuler ou désactiver complètement le système.

EXIGENCES RELATIVES À LA COMMANDE DE FEUX DE ROUTE AUTOMATIQUE

Le système est conçu pour allumer les feux de route si toutes les conditions suivantes sont réunies :

- vous activez le système.
- vous réglez la commande d'éclairage en position d'allumage automatique.
- l'éclairage ambiant est suffisamment faible pour nécessiter les feux de route.

Eclairage extérieur

- il n'y a pas de circulation devant le véhicule ;
- la vitesse du véhicule est supérieure à environ 40 km/h.

LIMITES DE COMMANDE DE FEUX DE ROUTE AUTOMATIQUE

Le système désactive les feux de route si toutes les conditions suivantes sont réunies :

- Vous désactivez le système.
- La commande d'éclairage est réglée sur une position autre que les phares à allumage automatique.
- les feux de brouillard arrière sont allumés.
- le niveau de lumière du jour est suffisant pour ne pas activer les feux de route.
- Le système détecte les phares d'un véhicule en approche ou les feux arrière d'un véhicule qui vous précède.
- Le système détecte de fortes chutes de pluie ou de neige, ou du brouillard.
- Le système détecte un éclairage urbain.
- La caméra dispose d'une visibilité réduite.
- la vitesse du véhicule descend en-dessous de 30 km/h environ.

ACTIVATION ET DÉSACTIVATION DE LA COMMANDE DE FEUX DE ROUTE AUTOMATIQUE

1. Appuyez sur **Réglages** sur l'écran tactile.
2. Appuyez sur **Véhicule**.
3. Appuyez sur **Éclairage**.
4. Activez ou désactivez **Feux de route auto**.

INDICATEURS DE COMMANDE DE FEUX DE ROUTE AUTOMATIQUE



S'allume en blanc pour confirmer que le système est prêt à intervenir. S'allume en bleu lorsque les feux de route sont activés.

ANNULATION DE LA COMMANDE DE FEUX DE ROUTE AUTOMATIQUE

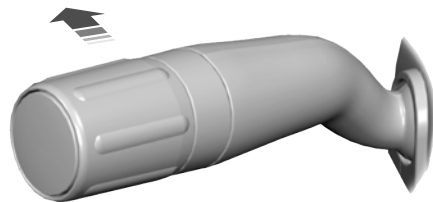

Repoussez le levier pour basculer entre feux de route et feux de croisement.

Eclairage extérieur

COMMANDE DE FEUX DE ROUTE AUTOMATIQUE - DÉPANNAGE

COMMANDE DE FEUX DE ROUTE AUTOMATIQUE – MESSAGES D'INFORMATION

Message	Détails
Caméra avant Faible visibilité Nettoyer écran	La caméra dispose d'une visibilité réduite. Nettoyez le pare-brise. Si le message persiste, faites contrôler votre véhicule dès que possible.
Caméra avant temporairement indisponible	La caméra présente un dysfonctionnement. Patientez le temps que la caméra refroidisse. Si le message persiste, faites contrôler votre véhicule dès que possible.
Anomalie caméra avant Révision nécessaire	La caméra présente un dysfonctionnement. Faites contrôler votre véhicule dès que possible.

COMMANDE DE FEUX DE ROUTE NON ÉBLOUISSANTS

COMMENT FONCTIONNE LA COMMANDE DE FEUX DE ROUTE NON ÉBLOUISSANTS

Les feux de route non éblouissants améliorent la visibilité et minimisent l'éblouissement pour les autres usagers de la route.

Eclairage extérieur

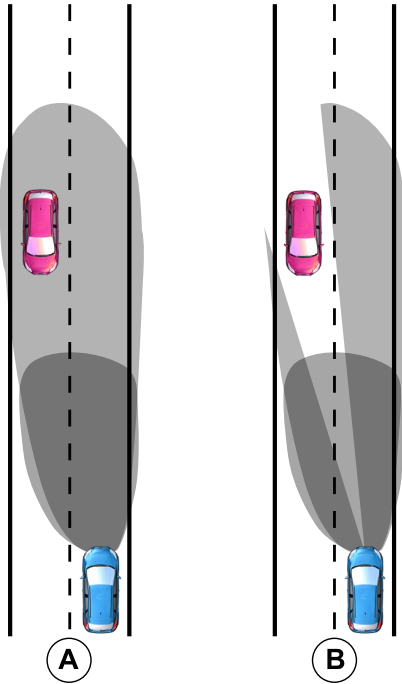

- A Sans commande de feux de route non éblouissants.
- B Avec commande de feux de route non éblouissants.

PRÉCAUTIONS RELATIVES À LA COMMANDE DE FEUX DE ROUTE NON ÉBLOUISSANTS

⚠️ AVERTISSEMENT: Vous êtes responsable du contrôle de votre véhicule à tout moment. Ce système est un outil qui ne vous exonère pas de votre responsabilité de conduire avec l'attention et les précautions qui s'imposent. Le non-respect de cette instruction peut entraîner la perte de contrôle de votre véhicule et des blessures corporelles graves, voire mortelles.

⚠️ AVERTISSEMENT: Le système est susceptible de ne pas adapter l'éclairage pour éviter l'éblouissement si les phares des véhicules circulant en sens inverse sont cachés par des obstacles, notamment des rails de sécurité.

⚠️ AVERTISSEMENT: Vous devez peut-être désactiver le système à l'approche d'autres usagers de la route.

⚠️ AVERTISSEMENT: Dans les situations de mauvaise visibilité, telles que le brouillard, les fortes pluies ou d'autres conditions météorologiques défavorables, vous devez peut-être annuler ou désactiver complètement le système.

EXIGENCES RELATIVES À LA COMMANDE DE FEUX DE ROUTE NON ÉBLOUISSANTS

Le système s'active lorsque toutes les conditions suivantes sont réunies :

- vous activez le système.
- vous réglez la commande d'éclairage en position d'allumage automatique.

Eclairage extérieur

- la luminosité ambiante est faible ;
- la vitesse du véhicule est supérieure à environ 40 km/h.

Le système s'adapte à l'éclairage de façon à éviter l'éblouissement si toutes les conditions suivantes sont réunies :

- vous activez le système.
- vous réglez la commande d'éclairage en position d'allumage automatique.
- le système détecte les phares ou feux arrière d'un véhicule à l'approche.

LIMITES DE LA COMMANDE DE FEUX DE ROUTE NON ÉBLOUISSANTS

Le système se désactive en présence de l'une des conditions suivantes :

- Vous désactivez le système.
- La commande d'éclairage est réglée sur une position autre que les phares à allumage automatique.
- Le niveau de l'éclairage d'ambiance est assez élevé.
- Le système détecte de fortes chutes de pluie ou de neige, ou du brouillard.
- Le système détecte un éclairage urbain.
- La caméra dispose d'une visibilité réduite.
- La vitesse du véhicule descend en-dessous de 30 km/h environ.

Note : La vitesse de désactivation diminue dans les virages.

ACTIVATION ET DÉSACTIVATION DE LA COMMANDE DE FEUX DE ROUTE NON ÉBLOUISSANTS

1. Appuyez sur **Réglages** sur l'écran tactile.
2. Appuyez sur **Véhicule**.
3. Appuyez sur **Éclairage**.
4. Activez ou désactivez **Éclairage antireflets**.

TÉMOINS DE COMMANDE DE FEUX DE ROUTE NON ÉBLOUISSANTS



S'allume en blanc pour confirmer que le système est prêt à intervenir. S'allume en bleu lorsque les feux de route sont activés.

DÉRIVATION DE LA COMMANDE DE FEUX DE ROUTE NON ÉBLOUISSANTS

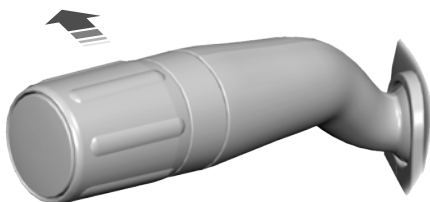

Repoussez le levier pour basculer entre feux de route et feux de croisement.

Eclairage extérieur

COMMANDE DE FEUX DE ROUTE NON ÉBLOUISSANTS – DÉPANNAGE

COMMANDE DE FEUX DE ROUTE NON ÉBLOUISSANTS – MESSAGES D'INFORMATION

Message	Pièce
Caméra avant Faible visibilité Nettoyer écran	La caméra dispose d'une visibilité réduite. Nettoyez le pare-brise. Si le message persiste, faites contrôler votre véhicule dès que possible.
Caméra avant temporairement indisponible	La caméra présente un dysfonctionnement. Patientez le temps que la caméra refroidisse. Si le message persiste, faites contrôler votre véhicule dès que possible.
Anomalie caméra avant Révision nécessaire	La caméra présente un dysfonctionnement. Faites contrôler votre véhicule dès que possible.

ECLAIRAGE AVANT ADAPTATIF

COMMENT FONCTIONNE L'ÉCLAIRAGE AVANT ADAPTATIF

L'éclairage avant adaptatif s'adapte lorsque vous vous engagez dans un virage ou si la caméra détecte des marquages au sol indiquant un virage ou des panneaux de signalisation indiquant une intersection.

Note : Réglez la commande d'éclairage sur la position des phares à allumage automatique pour utiliser le système d'éclairage adaptatif.

Eclairage extérieur

Approche d'un virage

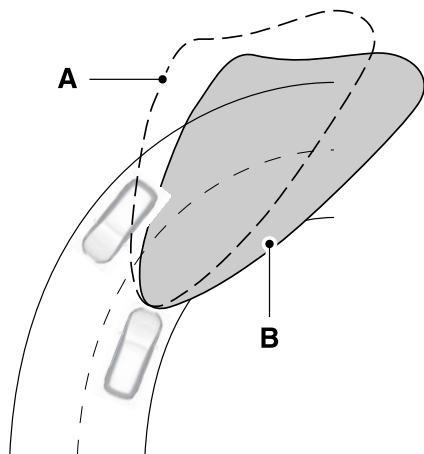

La caméra détecte les marquages de voie

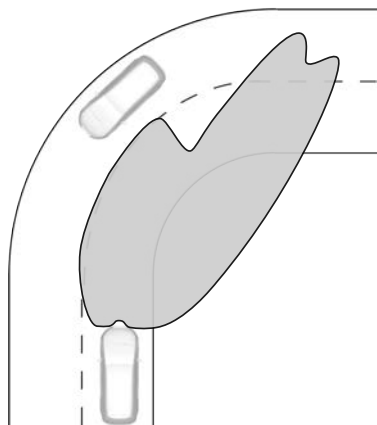

La caméra détecte les panneaux de signalisation

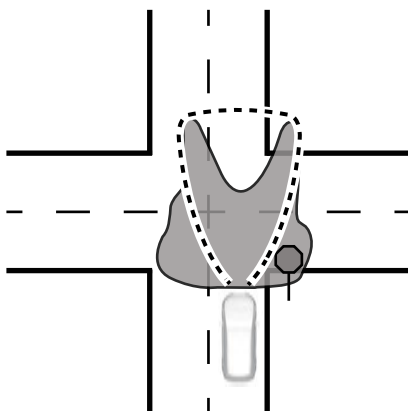

- A Sans éclairage avant adaptatif
- B Avec éclairage avant adaptatif

Eclairage extérieur

La caméra ne détecte les panneaux de signalisation que si la vitesse du véhicule est inférieure à 50 km/h.

ALLUMAGE DES PHARES POUR CONDUITE DU CÔTÉ GAUCHE OU DROIT DE LA CHAUSSÉE

1. Appuyez sur **Réglages** sur l'écran tactile.

2. Appuyez sur **Véhicule**.
3. Appuyez sur **Éclairage**.
4. Appuyez sur **Configuration des phares adaptatifs**.
5. Sélectionnez un réglage.

ECLAIRAGE AVANT ADAPTATIF – DÉPANNAGE

ECLAIRAGE AVANT ADAPTATIF – MESSAGES D'INFORMATION

Message	Détails
Caméra avant Faible visibilité Nettoyer écran	S'affiche lorsque le capteur de caméra avant dispose d'une visibilité réduite. Nettoyez le pare-brise. Si le message persiste, faites contrôler votre véhicule dès que possible.
Caméra avant temporairement indisponible	S'affiche lorsque le capteur de caméra avant présente une anomalie. Patientez le temps que le capteur refroidisse. Si le message persiste, faites contrôler votre véhicule dès que possible.

Eclairage intérieur

ACTIVATION ET DÉSACTIVATION DE TOUS LES ÉCLAIRAGES INTÉRIEURS

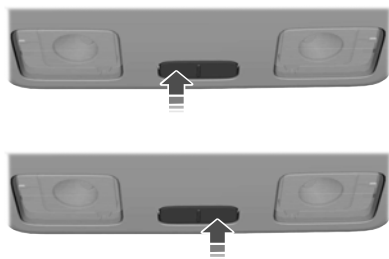

ACTIVATION ET DÉSACTIVATION DES ÉCLAIRAGES INTÉRIEURS AVANT



Note : Avant de couper le contact, appuyez sur le bord de la lampe pour éteindre l'éclairage intérieur avant afin d'éviter la décharge de la batterie du véhicule.

Lampes de bureau

Les lampes de bureau fournissent un éclairage lumineux qui vous permet de travailler dans votre véhicule.



Appuyez sur les lampes de bureau pour les allumer ou les éteindre.

Appuyez sur les lampes et maintenez enfoncé pour atténuer l'éclairage.

ACTIVATION ET DÉSACTIVATION DES ÉCLAIRAGES INTÉRIEURS ARRIÈRE - BUS



Les éclairages intérieurs arrière peuvent être situés au-dessus du siège arrière ou au-dessus des vitres arrière.



Appuyez sur le bouton pour allumer ou éteindre l'éclairage.

Eclairage intérieur

Note : si vous allumez les feux arrière par le biais de la console de pavillon, vous ne pouvez pas les éteindre avec le commutateur de feux arrière.

FONCTION D'ÉCLAIRAGE INTÉRIEUR

QU'EST-CE QUE LA FONCTION D'ÉCLAIRAGE INTÉRIEUR

La fonction d'éclairage intérieur active et désactive la lampe d'accueil et l'éclairage de porte.

ACTIVATION ET DÉSACTIVATION DE LA FONCTION D'ÉCLAIRAGE INTÉRIEUR



Lorsque vous placez le contacteur sur la position du milieu, les éclairages intérieurs s'allument si :

- Vous ouvrez l'une des portes.
- Vous appuyez sur le bouton de déverrouillage de la télécommande.
- Vous coupez le contact.

Note : Si vous coupez le contact, les éclairages intérieurs peuvent s'éteindre au bout de quelques instants afin d'éviter la décharge de la batterie du véhicule.

RÉGLAGE DE LA LUMINOSITÉ DE LA PLANCHE DE BORD

1. Appuyez sur **Réglages** sur l'écran tactile.
2. Appuyez sur **Véhicule**.

3. Appuyez sur **Éclairage**.
4. Appuyez sur **Éclairage du cockpit**.
5. Déplacez le curseur vers la gauche ou la droite.

ECLAIRAGE AMBIANT

ACTIVATION ET DÉSACTIVATION DE L'ÉCLAIRAGE AMBIANT

1. Appuyez sur **Réglages** sur l'écran tactile.
2. Appuyez sur **Réglages du véhicule**.
3. Appuyez sur **Éclairage d'ambiance**.
4. Activez ou désactivez **Éclairage d'ambiance**.

AJUSTEMENT DE L'ÉCLAIRAGE AMBIANT

Déplacez le curseur vers la gauche ou la droite.

LAMPES DE CHARGEMENT

ACTIVATION ET DÉSACTIVATION DES ÉCLAIRAGES D'ESPACE DE CHARGEMENT

Les feux de chargement s'allument automatiquement lorsqu'une porte est ouverte.

Les feux de position s'éteignent après un certain temps pour éviter de décharger la batterie.

Eclairage intérieur

Lampes de chargement super lumineuses



RÉINITIALISATION DU COMMUTATEUR D'ÉCLAIRAGE DE ZONE DE CHARGEMENT

Pour réinitialiser le commutateur, procédez ainsi :

- Verrouillez ou déverrouillez une porte.
- Ouvrez ou fermez une porte avant.
- Établissez et coupez le contact.

Appuyez sur le bouton à l'intérieur de la zone de chargement pour allumer ou éteindre les lampes quand la porte de chargement arrière ou le hayon est ouvert.

Note : La lampe de chargement super lumineuse est située dans le toit au-dessus des portes de chargement arrière ou à l'intérieur du hayon en fonction des options de votre véhicule. Les lampes de chargement super lumineuses éclairent la zone de chargement arrière de votre véhicule.

Si les feux de position se sont éteints pour éviter que la batterie ne se décharge ou si vous les avez éteints en appuyant sur le bouton, réinitialisez le contacteur avant de rallumer les feux de position. Voir

Réinitialisation du commutateur d'éclairage de zone de chargement (page 106).

Vitres

OUVERTURE ET FERMETURE DES VITRES - VÉHICULES AVEC: VITRE CONDUCTEUR À OUVERTURE ET FERMETURE À UNE IMPULSION



AVERTISSEMENT: Ne laissez pas d'enfant ou d'animaux sans surveillance dans votre véhicule et ne laissez pas les enfants jouer avec les lève-vitres électriques. Le non-respect de ces instructions peut entraîner des blessures corporelles, voire un décès.



AVERTISSEMENT: Lorsque vous fermez les vitres électriques, vérifiez l'absence d'obstacle et assurez-vous que les enfants et animaux domestiques sont à l'écart des baies de vitre. Le non-respect de ces instructions peut entraîner des blessures corporelles, voire un décès.



AVERTISSEMENT: Si un obstacle est détecté, relâchez le contacteur et inversez immédiatement le déplacement de la vitre. Le non-respect de ces instructions peut entraîner des blessures corporelles, voire un décès.



AVERTISSEMENT: Ne laissez pas une clé ou une télécommande sans surveillance dans le véhicule. Les enfants ou les animaux domestiques pourraient actionner les vitres électriques et pourraient se trouver coincés dans une vitre qui se ferme. Le non-respect de ces instructions peut entraîner des blessures corporelles, voire un décès.



Appuyez sur le contacteur de commande vitre pour ouvrir la vitre. Levez le contacteur de commande vitre pour fermer la vitre.

Note: Les lève-vitres électriques fonctionnent lorsque le contact est établi et plusieurs minutes après l'avoir coupé, ou jusqu'à ce qu'une porte avant soit ouverte.

Pour réduire le bruit du vent ou des vibrations qui se produit lorsqu'une seule vitre est ouverte, entrouvrez la vitre opposée.

Commande à impulsion d'ouverture de la glace du conducteur

Enfoncez complètement le contacteur de commande vitre et relâchez-le. Appuyez de nouveau sur le contacteur ou levez-le pour stopper la vitre.

Commande à impulsion de fermeture de la glace du conducteur

Levez complètement le contacteur de commande vitre et relâchez-le. Appuyez de nouveau sur le contacteur ou levez-le pour stopper la vitre.

Réinitialisation de la commande à impulsion de la glace du conducteur

1. Levez et maintenez le contacteur de lève-vitre jusqu'à la fermeture complète de la vitre.
2. Relâcher le commutateur de commande de glace.
3. Relevez de nouveau le contacteur de lève-glace pendant une autre seconde.
4. Relâcher le commutateur de commande de glace.
5. Relevez de nouveau le contacteur de lève-glace pendant une autre seconde.

Note: Répétez la procédure si la vitre ne se ferme pas lorsque vous utilisez la fonctionnalité de fermeture à une impulsion.

Vitres

OUVERTURE ET FERMETURE DES VITRES - VÉHICULES AVEC: VITRES AVANT À OUVERTURE ET FERMETURE À UNE IMPULSION



AVERTISSEMENT: Ne laissez pas d'enfant ou d'animaux sans surveillance dans votre véhicule et ne laissez pas les enfants jouer avec les lève-vitres électriques. Le non-respect de ces instructions peut entraîner des blessures corporelles, voire un décès.



AVERTISSEMENT: Lorsque vous fermez les vitres électriques, vérifiez l'absence d'obstacle et assurez-vous que les enfants et animaux domestiques sont à l'écart des baies de vitre. Le non-respect de ces instructions peut entraîner des blessures corporelles, voire un décès.



AVERTISSEMENT: Si un obstacle est détecté, relâchez le contacteur et inversez immédiatement le déplacement de la vitre. Le non-respect de ces instructions peut entraîner des blessures corporelles, voire un décès.



AVERTISSEMENT: Ne laissez pas une clé ou une télécommande sans surveillance dans le véhicule. Les enfants ou les animaux domestiques pourraient actionner les vitres électriques et pourraient se trouver coincés dans une vitre qui se ferme. Le non-respect de ces instructions peut entraîner des blessures corporelles, voire un décès.



Appuyez sur le contacteur de commande vitre pour ouvrir la vitre. Levez le contacteur de commande vitre pour fermer la vitre.

Note: Les lève-vitres électriques fonctionnent lorsque le contact est établi et plusieurs minutes après l'avoir coupé, ou jusqu'à ce qu'une porte avant soit ouverte.

Pour réduire le bruit du vent ou des vibrations qui se produit lorsqu'une seule vitre est ouverte, entrouvrez la vitre opposée.

Ouverture à une impulsion

Enfoncez complètement le contacteur de commande vitre et relâchez-le. Appuyez de nouveau sur le contacteur ou levez-le pour stopper la vitre.

Fermeture à une impulsion

Levez complètement le contacteur de commande vitre et relâchez-le. Appuyez de nouveau sur le contacteur ou levez-le pour stopper la vitre.

Réinitialisation de la fermeture à une impulsion

Effectuez toutes les étapes dans les 30 secondes qui suivent le début de la procédure.

1. Fermez la vitre.
2. Appuyez sur le contacteur de lève-vitre et maintenez-le enfoncé jusqu'à l'ouverture complète de la vitre. Continuez à appuyer sur le contacteur de lève-vitre pendant quelques secondes.
3. Levez et maintenez le contacteur de lève-vitre jusqu'à la fermeture complète de la vitre. Continuez à appuyer sur le contacteur de lève-vitre pendant quelques secondes.
4. Appuyez sur le contacteur de lève-vitre et maintenez-le enfoncé jusqu'à l'ouverture complète de la vitre. Continuez à appuyer sur le contacteur de lève-vitre pendant quelques secondes.

Vitres

5. Levez et maintenez le contacteur de lève-vitre jusqu'à la fermeture complète de la vitre. Continuez à appuyer sur le contacteur de lève-vitre pendant quelques secondes.

Note : Répétez la procédure si la vitre ne se ferme pas lorsque vous utilisez la fonctionnalité de fermeture à une impulsion.

OUVERTURE ET FERMETURE GLOBALES

QU'EST-CE QUE L'OUVERTURE ET FERMETURE GLOBALES

Vous pouvez utiliser la télécommande pour commander les vitres lorsque le contact est coupé.

UTILISATION DE L'OUVERTURE GÉNÉRALE

1. Enfoncez et relâchez le bouton de déverrouillage de la télécommande.
2. Maintenez enfoncé le bouton de déverrouillage de la télécommande.
3. Relâchez le bouton quand les vitres commencent à s'ouvrir.

Appuyez sur le bouton de verrouillage ou de déverrouillage de la télécommande pour arrêter l'ouverture générale.

Note : Vous pouvez utiliser l'ouverture générale brièvement lorsque vous déverrouillez votre véhicule à l'aide de la télécommande.

ACTIVATION ET DÉSACTIVATION DE L'OUVERTURE GÉNÉRALE

1. Appuyez sur **Réglages** sur l'écran tactile.
2. Appuyez sur **Véhicule**.
3. Appuyez sur **Vitres**.

4. Activez ou désactivez **Ouvrir toutes**.

UTILISATION DE LA FERMETURE GÉNÉRALE



AVERTISSEMENT: Lorsque vous fermez les vitres électriques, vérifiez l'absence d'obstacle et assurez-vous que les enfants et animaux domestiques sont à l'écart des baies de vitre. Le non-respect de ces instructions peut entraîner des blessures corporelles, voire un décès.

1. Maintenez enfoncé le bouton de verrouillage de la télécommande.
2. Relâchez le bouton quand les vitres commencent à se fermer.

Appuyez sur le bouton de verrouillage ou de déverrouillage de la télécommande pour arrêter la fermeture générale.

Note : La fonction anti-pincement est activée pendant la fermeture générale. Voir **Qu'est-ce que la fonction anti-pincement de vitre** (page 110).

ACTIVATION ET DÉSACTIVATION DE LA FERMETURE GÉNÉRALE

1. Appuyez sur **Réglages** sur l'écran tactile.
2. Appuyez sur **Véhicule**.
3. Appuyez sur **Vitres**.
4. Activez ou désactivez **Fermer toutes**.

Vitres

ANTI-PINCEMENT DE VITRE

QU'EST-CE QUE LA FONCTION ANTI-PINCEMENT DE VITRE

La vitre s'arrête et fonctionne dans le sens inverse si un obstacle est détecté lors de la fermeture.

ANNULATION DE LA FONCTION ANTI-PINCEMENT DE VITRE



AVERTISSEMENT: Si vous neutralisez la fonction anti-pincement, la vitre n'inverse pas son mouvement si un obstacle est détecté. Faites attention lorsque vous fermez les vitres afin d'éviter toute blessure corporelle et tout dommage sur votre véhicule.

1. Fermez la vitre deux fois jusqu'à ce qu'elle atteigne le point de résistance et laissez le mouvement s'inverser.
2. La troisième fois, fermez la vitre jusqu'au point de résistance. La fonction anti-pincement est désormais désactivée et vous pouvez fermer la vitre manuellement.

Note : La vitre dépasse le point de résistance et vous pouvez la fermer complètement.

Note : Si la vitre ne se ferme pas, faites vérifier votre véhicule dès que possible.

RÉINITIALISATION DE LA FONCTION ANTI-PINCEMENT DE VITRE



AVERTISSEMENT: La fonction anti-pincement est désactivée jusqu'à ce que la mémoire soit réinitialisée. Faites attention lorsque vous fermez les vitres afin d'éviter toute blessure corporelle et tout dommage sur votre véhicule.

1. Levez et maintenez le contacteur de lève-vitre jusqu'à la fermeture complète de la vitre.
2. Relâchez le contacteur.
3. Levez à nouveau le contacteur pendant une seconde de plus.
4. Relâchez le contacteur.
5. Levez à nouveau le contacteur pendant une seconde de plus.

Note : Répétez la procédure si la vitre ne se ferme pas lorsque vous utilisez la fonctionnalité de fermeture à une impulsion.

Note : Si vous avez débranché la batterie, vous devez réinitialiser la mémoire anti-pincement.

OUVERTURE ET FERMETURE DES VITRES DE CUSTODE ARRIÈRE

Ouverture des vitres de custode arrière

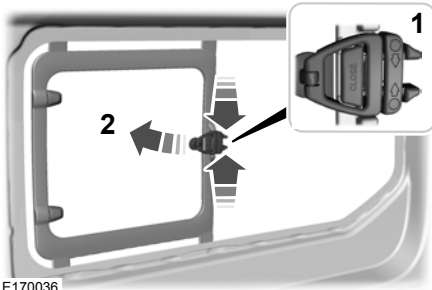

E170036

1. Appuyez sur le bouton de déverrouillage pour déverrouiller la fermeture.

Note : En fonction du type de verrou installé, vous devrez soit appuyer simultanément sur les deux boutons de déverrouillage, soit les maintenir enfoncés pour libérer le verrou.

2. Maintenez la fermeture et poussez la fenêtre pour l'ouvrir. Assurez-vous que la fermeture s'enclenche.

Note : Un déclic se fait entendre lorsque la fermeture s'enclenche.

Fermeture des vitres de custode arrière

1. Tirez la fermeture pour refermer la fenêtre.
2. Appuyez sur la fermeture pour enclencher le verrou.

Note : Un déclic se fait entendre lorsque le verrou s'enclenche.

Rétroviseur intérieur

PRÉCAUTIONS RELATIVES AU RÉTROVISEUR INTÉRIEUR



AVERTISSEMENT: Ne réglez pas les rétroviseurs pendant la conduite. Cela peut entraîner la perte de contrôle du véhicule et des blessures corporelles graves, voire mortelles.

Note : *Ne nettoyez pas le boîtier ou le verre d'un rétroviseur à l'aide de produits abrasifs forts, de carburant ou de tout autre produit de nettoyage à base de pétrole.*

ATTÉNUATION MANUELLE DU RÉTROVISEUR INTÉRIEUR

Tirez la languette située sous le rétroviseur vers vous pour réduire les sources d'éblouissement la nuit.

Rétroviseurs extérieurs

RÉGLAGE DES RÉTROVISEURS EXTÉRIEURS



AVERTISSEMENT: Ne réglez pas les rétroviseurs pendant la conduite. Cela peut entraîner la perte de contrôle du véhicule et des blessures corporelles graves, voire mortelles.

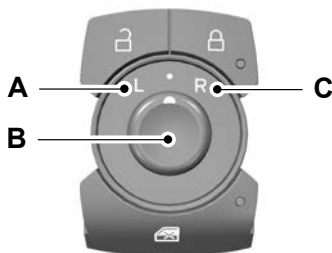

- A Position du rétroviseur gauche.
- B Commande de réglage du rétroviseur.
- C Position du rétroviseur droit.

RABAT DES RÉTROVISEURS EXTÉRIEURS - VÉHICULES AVEC: RÉTROVISEURS EXTÉRIEURS À RABATTEMENT AUTOMATIQUE

Les rétroviseurs extérieurs se rabattent lorsque vous verrouillez le véhicule et se déploient lorsque vous déverrouillez le véhicule.

Note: Cette fonction nécessite l'activation du rabattement automatique des rétroviseurs.



Si vous devez stationner dans un emplacement étroit, appuyez sur le contacteur de commande pour rabattre les rétroviseurs.

Appuyez à nouveau sur le contacteur de commande pour déployer les rétroviseurs.

Note: Vous ne pouvez pas interrompre le mouvement des rétroviseurs à mi-course. Patientez jusqu'à ce que les rétroviseurs soient immobiles, puis appuyez de nouveau sur le contacteur.

Les rétroviseurs gauche et droit se déplacent à des vitesses différentes. Par exemple, un rétroviseur peut s'arrêter alors que l'autre continue à bouger. Ce phénomène est normal.

Si vous appuyez sur le contacteur de commande pour rabattre les rétroviseurs avec la fonction de rabattement automatique activée, les rétroviseurs ne se déploient pas quand vous déverrouillez votre véhicule.

Note: Les rétroviseurs électriques rabattables fonctionnent lorsque le contact est établi et plusieurs minutes après l'avoir coupé.

Note: Lorsque les rétroviseurs sont rabattus et déployés plusieurs fois en l'espace d'une minute, la fonction de rabattement électrique peut s'arrêter pour protéger les moteurs contre la surchauffe.

Activation et désactivation du rabattement automatique

1. Appuyez sur **Réglages** sur l'écran tactile.
2. Appuyez sur **Véhicule**.
3. Appuyez sur **Rétroviseurs**.
4. Activez et désactivez le commutateur **Replier automatiquement**.

Rétroviseurs extérieurs

Rétroviseur instable

Si vous rabattez manuellement vos rétroviseurs électriques rabattables, ils risquent de ne pas fonctionner correctement, même après leur repositionnement. Vous devez les réinitialiser dans les cas suivants :

- Les rétroviseurs vibrent pendant la conduite.
- Les rétroviseurs sont instables.
- Les rétroviseurs ne restent pas dans la position rabattue ou déployée.
- L'un des rétroviseurs n'est pas dans sa position normale pour la conduite.

Pour réinitialiser les rétroviseurs, procédez comme suit :

1. À la main, rabattez ou rétractez les deux rétroviseurs.
2. À l'aide du contacteur de commande de rétroviseur électrique rabattable/télescopique, actionner les rétroviseurs jusqu'à entendre un clic audible.
3. Actionner les rétroviseurs électriques rabattables/télescopiques 3 à 4 fois de plus pour les synchroniser.

RABAT DES RÉTROVISEURS EXTÉRIEURS - VÉHICULES AVEC: RÉTROVISEURS EXTÉRIEURS RABATTABLES MANUELS

Poussez le rétroviseur vers le verre de vitre de porte.

Veillez à engager complètement le rétroviseur dans son support lorsque vous le ramenez à sa position d'origine.

RABAT DES RÉTROVISEURS EXTÉRIEURS - VÉHICULES AVEC: RÉTROVISEURS EXTÉRIEURS ÉLECTRIQUES RABATTABLES



Appuyez sur le bouton pour rabattre les rétroviseurs.

Appuyez à nouveau sur le bouton pour déployer les rétroviseurs.

Note : Les rétroviseurs électriques rabattables fonctionnent lorsque le contact est établi et plusieurs minutes après l'avoir coupé.

Note : Lorsque les rétroviseurs sont rabattus et déployés plusieurs fois en l'espace d'une minute, la fonction de rabattement électrique peut s'arrêter pour protéger les moteurs contre la surchauffe.

Note : Ne rabattez pas et ne déployez pas manuellement les rétroviseurs électriques rabattables.

Rétroviseur instable

Si vos rétroviseurs électriques rabattables ont été rabattus manuellement, ils sont susceptibles de ne pas fonctionner correctement, même après leur repositionnement. Vous devez les réinitialiser dans les cas suivants :

- Les rétroviseurs vibrent pendant la conduite.
- Les rétroviseurs sont instables.
- Les rétroviseurs ne restent pas dans la position rabattue ou déployée.
- L'un des rétroviseurs n'est pas dans sa position normale pour la conduite.

Rétroviseurs extérieurs

Pour réinitialiser la fonction électrique de rabattement, utilisez la commande de rétroviseur électrique rabattable pour rabattre et déployer les rétroviseurs. Il est possible que vous entendiez un bruit fort lorsque vous réinitialisez les rétroviseurs électriques rabattables. Ceci est normal. Répétez cette procédure si nécessaire chaque fois que les rétroviseurs sont rabattus manuellement.

Combiné des instruments

PRÉSENTATION DU COMBINÉ DES INSTRUMENTS



- A Thermomètre de liquide de refroidissement moteur.
- B Compteur de vitesse.
- C Affichage du combiné des instruments.
- D Compte-tours.
- E Jauge de carburant.
- F Autonomie.
- G Barre d'informations.

COMPTE-TOURS

Indique le régime moteur.

COMPTEUR DE VITESSE

Indique la vitesse du véhicule.

JAUGE DE CARBURANT

QU'EST-CE QUE LA JAUGE DE CARBURANT

Indique la quantité approximative de carburant dans le réservoir de carburant.

Combiné des instruments

LIMITES DE LA JAUGE DE CARBURANT

La jauge de carburant peut ne pas fournir une lecture précise lorsque votre véhicule est sur une pente.

EMPLACEMENT DE LA TRAPPE DE REMPLISSAGE DE CARBURANT

La flèche à côté du symbole de la pompe à essence indique de quel côté du véhicule se trouve la trappe de remplissage.

QU'EST-CE QUE LE RAPPEL DE FAIBLE NIVEAU DE CARBURANT

Un rappel de bas niveau de carburant s'affiche et retentit lorsque l'autonomie atteint 80 km, 40 km, 20 km et 0 km.

Note : Le rappel de bas niveau de carburant peut apparaître à différents endroits de la jauge de carburant, selon les conditions d'économie de carburant. Cette variation est normale.

QU'EST-CE QUE L'INDICATION D'AUTONOMIE

Indique la distance approximative que peut parcourir votre véhicule avec le carburant restant dans le réservoir. Le changement de type de conduite peut non seulement faire diminuer la valeur mais aussi la faire augmenter ou rester constante pendant un certain temps.

JAUGE DE TEMPÉRATURE DE LIQUIDE DE REFROIDISSEMENT MOTEUR

Indique la température du liquide de refroidissement du moteur.

QU'EST-CE QUE LA BARRE D'INFORMATIONS

La barre d'informations affiche des informations relatives à la température ambiante, au compteur kilométrique, à la boussole, aux indicateurs et aux témoins d'avertissement.

QUE SONT LES TÉMOINS D'AVERTISSEMENT DU COMBINÉ DES INSTRUMENTS

Les témoins d'avertissement vous avertissent d'un état du véhicule susceptible de devenir grave. Certains voyants s'allument lorsque vous démarrez le véhicule pour indiquer qu'ils fonctionnent correctement. Si certains témoins restent allumés après démarrage du véhicule, consultez les données concernant le témoin d'avertissement pour plus d'informations.

TÉMOINS D'AVERTISSEMENT DU COMBINÉ DES INSTRUMENTS

Témoin d'airbags



S'il ne s'allume pas quand vous mettez le contact ou s'il clignote en continu ou demeure allumé une fois que le moteur tourne, cela indique un dysfonctionnement. Faites contrôler votre véhicule dès que possible.

Combiné des instruments

Témoin d'avertissement de système de freinage antiblochage



S'il s'allume pendant la conduite, cela indique un dysfonctionnement. Le véhicule continue de freiner normalement, même si le système de freinage antiblochage ne fonctionne pas. Faites contrôler votre véhicule dès que possible.

Témoin d'avertissement du système d'informations d'angle mort et d'alerte de circulation transversale



En cas de dysfonctionnement du système, le témoin d'avertissement s'allume sur le combiné des instruments et un message apparaît sur l'écran d'information. Faites contrôler votre véhicule dès que possible.

Témoin d'usure des plaquettes de frein



Il s'allume lorsque l'usure des plaquettes de frein atteint une limite prédéterminée. Faites contrôler votre véhicule dès que possible.

Témoin de porte mal fermée



Il s'allume lorsque vous mettez le contact et il reste allumé si une porte ou le capot est ouvert(e).

Témoin de frein de stationnement électrique



Ce témoin s'allume ou clignote en jaune lorsque le frein de stationnement électrique nécessite un entretien.



Témoin de température du liquide de refroidissement du moteur



S'il s'allume quand le véhicule est en mouvement, cela indique que le moteur surchauffe. Arrêtez votre véhicule dès qu'il est possible de le faire sans danger et coupez le moteur. Faites contrôler votre véhicule dès que possible.

Témoin de pression d'huile moteur



Il s'allume lorsque vous mettez le contact. Si ce témoin s'allume alors que le moteur tourne, il indique un dysfonctionnement. Arrêtez votre véhicule dès qu'il est possible de le faire sans danger et coupez le moteur. Contrôlez le niveau d'huile moteur. Si le niveau d'huile est suffisant, cela indique un dysfonctionnement du système. Faites contrôler votre véhicule dès que possible.

Témoins du moteur



Si les deux témoins s'allument quand le moteur tourne, immobilisez le véhicule dès qu'il est possible de le faire sans danger. Si vous continuez à conduire le véhicule, la puissance risque de diminuer ou le moteur risque de s'arrêter. Coupez le contact, puis tentez de redémarrer le moteur. Faites contrôler votre véhicule dès que possible.

Témoin d'avertissement de bouclage de ceinture de sécurité



Il s'allume jusqu'à ce que vous boucliez votre ceinture de sécurité.

Combiné des instruments

Témoin d'entretien du filtre à carburant.



S'il s'allume lorsque le moteur tourne, cela signifie qu'une quantité d'eau excessive est présente dans le filtre à carburant. Vous devez vidanger l'eau du séparateur d'eau du filtre à carburant chaque fois que le témoin s'allume ou qu'un message apparaît sur l'écran d'information.

Témoin d'allumage



Il s'allume lorsque vous mettez le contact. Si ce témoin s'allume alors que le moteur tourne, il indique un dysfonctionnement. Faites contrôler votre véhicule dès que possible.

Témoin d'avertissement de bas niveau de carburant



Si ce témoin s'allume pendant la conduite, remplissez le réservoir dès que possible.

Témoin d'anomalie de fonctionnement



Il s'allume lorsque vous mettez le contact. Si ce témoin s'allume alors que le moteur tourne, il indique un dysfonctionnement. Évitez les accélérations et décélérations brusques et faites contrôler votre véhicule dans les meilleurs délais.

Témoin d'avertissement du frein de stationnement



Ce témoin s'allume lorsque vous serrez le frein de stationnement et que le contact est mis. S'il s'allume pendant la conduite, vérifiez que le frein de stationnement n'est pas serré. Si le frein de stationnement est desserré, cela indique que le niveau de liquide de frein est bas ou que le système de freinage présente une anomalie. Faites contrôler votre véhicule dès que possible.

Témoin du groupe motopropulseur



Si ce témoin s'allume alors que le moteur tourne, il indique un dysfonctionnement. S'il clignote lors de la conduite, réduisez immédiatement la vitesse du véhicule. Évitez les accélérations et décélérations brusques et faites contrôler votre véhicule dans les meilleurs délais.

Témoin d'avertissement de l'assistance pré-collision



S'allume lorsque votre véhicule s'approche rapidement d'un autre véhicule pour vous prévenir qu'un risque d'accident avec le véhicule qui vous précède est présent. Il peut s'allumer en rouge lorsque la distance avec le véhicule qui précède est réduite. Il s'allume également en orange lorsque vous arrêtez le système ou si le système est indisponible.

Combiné des instruments

Témoin d'avertissement du système de réduction catalytique sélective



Le témoin s'allume si le système détecte que le niveau de fluide est bas ou en cas de

dysfonctionnement du système. Si le témoin s'allume, les messages qui s'affichent sur l'écran d'information indiquent si le problème est lié au fluide ou à un dysfonctionnement du système de réduction catalytique sélective. Si le témoin s'allume pendant la conduite et que le niveau du fluide est correct, cela indique un dysfonctionnement du système. Faites contrôler votre véhicule dès que possible.

Témoin d'avertissement de désactivation de l'antipatinage et du contrôle de stabilité



Il s'allume lorsque vous désactivez le système.

Témoin d'avertissement du système de surveillance de la pression des pneus.



Il s'allume si la pression d'un ou de plusieurs pneus est inférieure à la pression adéquate. S'il ne s'allume pas quand vous mettez le contact ou s'il clignote une fois que le moteur tourne, cela indique un dysfonctionnement. Faites contrôler votre véhicule dès que possible.

QUE SONT LES INDICATEURS DU COMBINÉ DES INSTRUMENTS

Les témoins vous informent de plusieurs fonctions qui sont actives sur votre véhicule.

INDICATEUR DU COMBINÉ DES INSTRUMENTS

Témoin du régulateur de vitesse adaptatif



S'allume lorsque vous activez le régulateur de vitesse adaptatif. Voir **Régulateur de vitesse adaptatif** (page 279).

Indicateurs Auto-Start-Stop



Il s'allume en vert lorsque le moteur s'arrête. Il clignote en orange et un message apparaît lorsque vous devez effectuer une action. Il s'allume en gris avec une barre oblique lorsque le système n'est pas disponible.



Indicateur de commande de feux de route automatique



Il s'allume pour confirmer que le système est prêt à intervenir.

Témoin du système d'information d'angle mort



Lorsque le système détecte un véhicule, le voyant s'allume dans le rétroviseur extérieur qui se trouve du même côté que le véhicule qui approche. Si vous activez le clignotant se trouvant de ce côté de votre véhicule, le voyant clignote.

Combiné des instruments

Témoin d'alerte de circulation transversale



Lorsque le système détecte un véhicule en approche, une tonalité retentit, le témoin s'allume et des flèches apparaissent sur l'écran du tableau de bord ou sur l'écran Sync pour indiquer quel côté est concerné par le véhicule qui approche.

Témoin du régulateur de vitesse



Il s'allume lorsque vous activez le système.

Indicateur de direction



Il clignote lorsque vous activez les clignotants.

Témoin de mode Eco



Il s'allume quand le mode de conduite est sélectionné.

Témoin de feu antibrouillard avant



Il s'allume lorsque les feux antibrouillard sont allumés.

Témoin de bougie de préchauffage



S'il s'allume, patientez jusqu'à ce qu'il s'éteigne avant de démarrer.

Témoin des feux de détresse



Il clignote lorsque vous activez les feux de détresse.

Témoin de feu de route



Il s'allume lorsque vous activez les feux de route.

Témoin de feux allumés



Il s'allume lorsque les feux de croisement ou les feux de stationnement ou de position arrière sont allumés.

Témoin d'assistance au maintien de voie



Lorsque vous activez le système, il s'allume sur l'écran d'information et le mode Aide ou le mode Alerte et Aide sont sélectionnés.

Témoin du mode Boue/ornières



Il s'allume quand le mode de conduite est sélectionné.

Témoin de feu arrière de brouillard



S'allume lorsque les feux antibrouillard arrière sont allumés.

Indicateur de changement de vitesses



Il s'allume pour vous conseiller de passer à un rapport supérieur ou inférieur afin d'optimiser les performances, d'économiser du carburant et de réduire les émissions.



Témoin du mode faible adhérence



Il s'allume quand le mode de conduite est sélectionné.

Combiné des instruments

Témoin d'antipatinage et de contrôle de stabilité



Il clignote pendant le fonctionnement du système. S'il ne s'allume pas quand vous mettez le contact ou s'il demeure allumé une fois que le moteur tourne, cela indique un dysfonctionnement. Faites contrôler votre véhicule dès que possible.

Témoin du mode Remorque/charge lourde



Il s'allume quand le mode de conduite est sélectionné.

Affichage du combiné des instruments

UTILISATION DES COMMANDES DE L’AFFICHAGE DU COMBINÉ DES INSTRUMENTS



AVERTISSEMENT: Toute source de distraction pendant la conduite peut entraîner une perte de contrôle du véhicule, des accidents et des blessures. Nous vous recommandons vivement de faire preuve de la plus grande prudence lorsque vous utilisez un appareil susceptible de détourner votre attention de la route. La conduite en toute sécurité de votre véhicule est votre première responsabilité. Nous vous déconseillons d'utiliser des appareils portables lorsque vous conduisez et nous vous invitons à utiliser des systèmes à commande vocale lorsque cela est possible. Assurez-vous d'avoir pris connaissance de toutes les lois applicables susceptibles d'avoir une incidence sur l'utilisation d'appareils électroniques au volant.

Les commandes se trouvent sur le volant de direction.

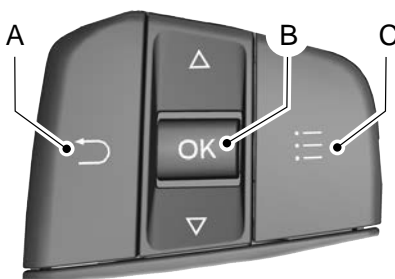

- A Touche Retour.
- B Touche OK.
- C Touche menu.

Touche Retour

Appuyez pour revenir en arrière ou quitter un menu.

Bouton OK

Appuyez pour effectuer une sélection.

Boutons à bascule

Appuyez sur le bouton à bascule vers le haut ou vers le bas pour faire défiler les éléments du menu.

Témoin d'état



Les éléments de menu avec une case à cocher indiquent l'état d'une fonctionnalité. Lorsque la case est cochée, la fonction est activée ; lorsqu'elle n'est pas cochée, la fonction est désactivée.

Affichage du combiné des instruments

MENU PRINCIPAL DE L’AFFICHAGE DU COMBINÉ DES INSTRUMENTS

Selon les options de votre véhicule, certains éléments de menu peuvent apparaître différemment ou pas du tout.

Note : Pour votre sécurité, certaines fonctionnalités dépendent de la vitesse et peuvent ne pas être disponibles lorsque votre véhicule dépasse une certaine vitesse.

Élément de menu
MyView
Trajet/économie carburant
Informations sur le statut
Entretien véhicule
Ordinateur de bord
Audio
Téléphone
Navigation
Réglages

PERSONNALISATION DE L’AFFICHAGE DU COMBINÉ DES INSTRUMENTS

1. Appuyez sur le bouton de menu du volant de direction pour accéder au menu principal de l'écran du combiné des instruments.
2. Sélectionnez **MyView**.
3. Sélectionnez **Configurer MyView**.
4. Utilisez les commandes au volant de direction pour mettre en surbrillance un écran à ajouter.
5. Appuyez sur la touche **OK**.

Note : Le nombre d'écrans que vous pouvez ajouter est limité. Si l'écran sélectionné n'apparaît pas, vous devez désélectionner les écrans dans le menu.

Configurer MyView
Distribution de puissance
État éclairage remorque
Charge de la batterie
En lecture
Navigation
Ordinateur de bord 1
Ordinateur de bord 2
Ce trajet
Economie d'énergie
Économie carburant
Guide VÉ
Pression des pneus

Note : Certaines options peuvent apparaître de manière légèrement différente, voire ne pas apparaître du tout si elles sont facultatives.

Configuration des jauges

1. Appuyez sur le bouton de menu du volant de direction pour accéder au menu principal de l'écran du combiné des instruments.
2. Sélectionnez **Réglages**.
3. Sélectionnez **Affichage**.
4. Sélectionnez **Jauge à droite**.
5. Sélectionnez un réglage et appuyez sur la touche **OK**.

Affichage du combiné des instruments

AFFICHAGE D'ÉCONOMIE DE CARBURANT

Une jauge de consommation de carburant actuelle est proposée en plus de la consommation de carburant moyenne. La consommation de carburant moyenne est calculée en continu à partir de la dernière réinitialisation.

Note : Appuyez sur la touche **OK** des commandes au volant et maintenez-la enfoncée pour réinitialiser la consommation de carburant moyenne.

Réglages personnalisés

CHANGEMENT DE LANGUE

1. Appuyez sur **Réglages** sur l'écran tactile.
2. Appuyez sur **Général**.
3. Appuyez sur **Langue**.
4. Appuyez sur un réglage.

Note : *Les langues disponibles varient selon la région.*

MODIFICATION DE L'UNITÉ DE MESURE

1. Appuyez sur **Réglages** sur l'écran tactile.
2. Appuyez sur **Général**.
3. Appuyez sur **Unité de mesure**.
4. Appuyez sur un réglage.

MODIFICATION DE L'UNITÉ DE TEMPÉRATURE

1. Appuyez sur **Réglages** sur l'écran tactile.
2. Appuyez sur **Général**.
3. Appuyez sur **Unité de température**.
4. Appuyez sur un réglage.

MODIFICATION DE L'UNITÉ DE PRESSION DES PNEUS

1. Appuyez sur **Réglages** sur l'écran tactile.
2. Appuyez sur **Général**.
3. Appuyez sur **Unité de pression des pneus**.
4. Appuyez sur un réglage.

Ordinateur de bord

ACCÈS À L'ORDINATEUR DE BORD

1. Appuyez sur le bouton de menu du volant de direction pour accéder au menu principal de l'écran du combiné des instruments.
2. Sélectionnez **MyView**.
3. Sélectionnez **Configurer MyView**.
4. Utilisez la commande au volant pour naviguer dans le menu. Voir **Personnalisation de l'affichage du combiné des instruments** (page 124).

RÉINITIALISATION DE L'ORDINATEUR DE BORD

1. Utilisez les commandes d'affichage du combiné des instruments pour naviguer dans l'écran d'accueil.
2. Sélectionnez l'écran d'ordinateur de bord que vous souhaitez réinitialiser.
3. Maintenez la touche **OK** enfoncée jusqu'à ce que la confirmation de réinitialisation du système s'affiche.

DONNÉES DE L'ORDINATEUR DE BORD

Ordinateur de bord 1 et 2

Affiche la durée du trajet, la consommation de carburant moyenne du trajet et la distance parcourue au total pendant le trajet. Pour les véhicules hybrides, l'ordinateur de bord affiche aussi la distance parcourue avec l'alimentation électrique uniquement lorsque le moteur est coupé.

Note : Les ordinateurs de bord 1 et 2 sont des écrans sélectionnables. Voir **Accès à l'ordinateur de bord** (page 127).

Ce trajet

Affiche la durée du trajet, la consommation moyenne de carburant du trajet, la distance totale parcourue pendant le trajet et la distance parcourue en mode de fonctionnement électrique avec le moteur coupé. Si le moteur essence n'a pas été utilisé pendant le trajet, la consommation de carburant moyenne n'est pas affichée. Cet ordinateur de bord se réinitialise chaque fois que vous démarrez votre véhicule.

Note : Cet ordinateur de bord est un écran sélectionnable. Voir **Accès à l'ordinateur de bord** (page 127).

Démarrage à distance - Transmission automatique

QU'EST-CE QUE LE DÉMARRAGE À DISTANCE

Le système vous permet de démarrer votre véhicule à distance et de chauffer ou refroidir l'intérieur jusqu'à une température prédéterminée.

LIMITES DU DÉMARRAGE À DISTANCE

Le démarrage à distance ne fonctionne pas si :

- La sirène d'alarme retentit.
- Le capot est ouvert.
- La transmission n'est pas en position de stationnement (P).
- Le démarrage à distance n'est pas activé.
- Le contact est mis.

Note : *N'utilisez pas le démarrage à distance si votre niveau de carburant est faible.*

ACTIVATION DU DÉMARRAGE À DISTANCE

1. Appuyez sur **Réglages** sur l'écran tactile.
2. Appuyez sur **Véhicule**.
3. Appuyez sur **Configuration du télédémarrage**.
4. Activez ou désactivez **Télédémarrage**.

Note : *Pour démarrer à distance avec FordPass, assurez-vous que le modem est activé. Voir **Connexion de FordPass au modem** (page 459).*

DÉMARRAGE ET ARRÊT DU VÉHICULE À DISTANCE



AVERTISSEMENT: Ne démarrez pas le moteur dans un garage fermé ou tout autre espace confiné. Les fumées d'échappement sont toxiques. Ouvrez toujours la porte du garage avant de démarrer le moteur. Le non-respect de ces instructions peut entraîner des blessures corporelles, voire un décès.

Utilisez l'application FordPass pour démarrer le véhicule.

- Le véhicule verrouille les portes.
- Les clignotants clignotent deux fois.
- Les feux de stationnement s'allument lorsque le véhicule tourne.
- L'avertisseur sonore retentit si le système ne démarre pas.
- Tous les autres systèmes du véhicule demeurent désactivés lorsque le véhicule est démarré à distance.

Note : *Il vous faudra peut-être patienter un petit moment avant de démarrer le véhicule à distance une fois qu'il a cessé de tourner.*

Le véhicule demeure sécurisé une fois que vous l'avez démarré à distance. Une clé valide doit être présente dans votre véhicule pour mettre le contact et démarrer le moteur.

Deux démarrages à distance au maximum sont autorisés. Ensuite vous devez allumer et éteindre l'allumage avant de pouvoir utiliser de nouveau le démarrage à distance.

Utilisez l'application FordPass pour arrêter le véhicule.

Démarrage à distance - Transmission automatique

PARAMÈTRES DU DÉMARRAGE À DISTANCE - VÉHICULES SANS: VOLANT DE DIRECTION CHAUFFANT

Réglages de la climatisation.

1. Appuyez sur **Réglages** sur l'écran tactile.
2. Appuyez sur **Véhicule**.
3. Appuyez sur **Configuration du télédémarrage**.
4. Appuyez sur **Climatisation**.
5. Appuyez sur un réglage.

Note : Si vous sélectionnez **Auto**, le système tente de réchauffer ou de refroidir l'habitacle jusqu'à 22°C.

Note : Si vous sélectionnez **Derniers réglages**, le système récupère les derniers réglages utilisés.

Note : Vous ne pouvez pas régler les paramètres de climatisation lorsque vous avez démarré le véhicule.

Note : Lorsque vous mettez le contact, le circuit de chauffage, ventilation et climatisation retrouve les derniers paramètres utilisés.

Réglages du siège chauffant

1. Appuyez sur **Réglages** sur l'écran tactile.
2. Appuyez sur **Véhicule**.
3. Appuyez sur **Configuration du télédémarrage**.
4. Appuyez sur **Sièges**.
5. Appuyez sur un réglage.

Note : Si vous réglez les paramètres des sièges chauffants sur **Auto**, les sièges chauffants s'activent par temps froid.

Note : Vous ne pouvez pas régler les paramètres des sièges chauffants lorsque vous avez démarré le véhicule.

Configuration de la durée du démarrage à distance

Vous pouvez définir une durée pour que le démarrage à distance tourne.

1. Appuyez sur **Réglages** sur l'écran tactile.
2. Appuyez sur **Véhicule**.
3. Appuyez sur **Configuration du télédémarrage**.
4. Appuyez sur **Durée**.
5. Appuyez sur un réglage.

PARAMÈTRES DU DÉMARRAGE À DISTANCE - VÉHICULES AVEC: VOLANT DE DIRECTION CHAUFFANT

Réglages de la climatisation.

1. Appuyez sur **Réglages** sur l'écran tactile.
2. Appuyez sur **Véhicule**.
3. Appuyez sur **Configuration du télédémarrage**.
4. Appuyez sur **Climatisation**.
5. Appuyez sur un réglage.

Note : Si vous sélectionnez **Auto**, le système tente de réchauffer ou de refroidir l'habitacle jusqu'à 22°C.

Note : Si vous sélectionnez **Derniers réglages**, le système récupère les derniers réglages utilisés.

Note : Vous ne pouvez pas régler les paramètres de climatisation lorsque vous avez démarré le véhicule.

Démarrage à distance - Transmission automatique

Note : Lorsque vous mettez le contact, le circuit de chauffage, ventilation et climatisation retrouve les derniers paramètres utilisés.

Réglages du siège chauffant et du volant de direction.

1. Appuyez sur **Réglages** sur l'écran tactile.
2. Appuyez sur **Véhicule**.
3. Appuyez sur **Configuration du télé démarrage**.
4. Appuyez sur **Sièges et volant**.
5. Appuyez sur un réglage.

Note : Si vous réglez les paramètres des sièges chauffant et du volant de direction sur **Auto**, les sièges chauffant et le volant de direction sont activés par temps froid.

Note : Vous ne pouvez pas régler les paramètres des sièges chauffant et du volant de direction lorsque vous avez démarré le véhicule.

Configuration de la durée du démarrage à distance

Vous pouvez définir une durée pour que le démarrage à distance tourne.

1. Appuyez sur **Réglages** sur l'écran tactile.
2. Appuyez sur **Véhicule**.
3. Appuyez sur **Configuration du télé démarrage**.
4. Appuyez sur **Durée**.
5. Appuyez sur un réglage.

Commande de climatisation - Véhicules sans: Climatisation

ACTIVATION ET DÉSACTIVATION DE LA COMMANDE DE CLIMATISATION



Appuyez sur le bouton pour activer l'écran de sélection.



Appuyez sur la touche.

ACTIVATION ET DÉSACTIVATION DE L'AIR RECIRCULÉ



Appuyez sur la touche pour faire recirculer l'air actuellement dans l'habitacle.

Note : L'air recirculé peut être désactivé automatiquement ou il peut être impossible de l'activer dans tous les modes de débit d'air pour réduire le risque de formation de buée. La recirculation d'air peut aussi être activée et désactivée automatiquement dans différentes combinaisons de commandes de répartition d'air afin d'améliorer l'efficacité du chauffage ou du refroidissement.

ACTIVATION ET DÉSACTIVATION DU DÉGIVRAGE



Appuyez sur le bouton pour activer l'écran de sélection.



Appuyez sur le bouton de l'écran tactile pour activer les buses d'aération du pare-brise.



Assurez-vous que les buses d'aération du tableau de bord sont fermées.



Assurez-vous que les buses d'aération du plancher avant sont fermées.

ACTIVATION ET DÉSACTIVATION DU DÉGIVRAGE MAXIMAL - VÉHICULES SANS: LUNETTE ARRIÈRE CHAUFFANTE



Appuyez sur la touche.

L'air traverse les buses d'aération du pare-brise et le moteur de soufflerie se règle sur la vitesse la plus élevée.

Note : Pour éviter la formation de buée sur les vitres, vous ne pouvez pas sélectionner l'air recirculé lorsque le dégivrage maximum est activé.

ACTIVATION ET DÉSACTIVATION DU DÉGIVRAGE MAXIMAL - VÉHICULES AVEC: LUNETTE ARRIÈRE CHAUFFANTE



Appuyez sur la touche.

L'air traverse les buses d'aération du pare-brise et le moteur de soufflerie se règle sur la vitesse la plus élevée.

Note : Pour éviter la formation de buée sur les vitres, vous ne pouvez pas sélectionner l'air recirculé lorsque le dégivrage maximum est activé.

Note : La lunette arrière chauffante s'active aussi lorsque vous sélectionnez le dégivrage maximum.

ACTIVATION ET DÉSACTIVATION DE LA LUNETTE ARRIÈRE CHAUFFANTE



Appuyez sur le bouton pour désembuer et débarrasser la lunette arrière d'une fine couche de givre. La lunette arrière chauffante se désactive au bout de quelque temps.

Note: *N'utilisez pas de produits chimiques agressifs, lames de rasoir ou d'autres objets pointus pour nettoyer la lunette arrière chauffante car vous pourriez endommager les conduites de grilles de lunette arrière chauffante et la garantie du véhicule ne couvre pas ce type de dommages.*

Note: *Le moteur doit tourner ou votre véhicule doit être prêt à rouler pour activer le système.*

RÉGLAGE DE LA VITESSE DE MOTEUR DE SOUFFLERIE



Appuyez sur le bouton pour régler la vitesse de moteur de soufflerie.



Faites glisser la commande pour régler la vitesse du moteur de soufflerie.

Note: *Vous pouvez appuyer sur + ou - pour régler la vitesse de moteur de soufflerie.*

ACTIVATION ET DÉSACTIVATION DES RÉTROVISEURS CHAUFFANTS - VÉHICULES SANS: LUNETTE ARRIÈRE CHAUFFANTE



Appuyez sur le bouton pour éliminer les minces couches de glace et la buée sur le rétroviseur chauffant. Le système se désactive après un court moment.

Note: *N'enlevez pas le givre déposé sur les rétroviseurs à l'aide d'un grattoir et n'essayez pas de régler le verre du rétroviseur si celui-ci est bloqué à cause du gel.*

Note: *Ne nettoyez pas le boîtier ou le verre d'un rétroviseur à l'aide de produits abrasifs forts, de carburant ou de tout autre produit de nettoyage à base de pétrole. La garantie du véhicule peut ne pas couvrir les dommages causés au verre ou au boîtier de rétroviseur.*

Note: *Le moteur doit tourner ou votre véhicule doit être prêt à rouler pour activer le système.*

ACTIVATION ET DÉSACTIVATION DES RÉTROVISEURS CHAUFFANTS - VÉHICULES AVEC: LUNETTE ARRIÈRE CHAUFFANTE

Lorsque vous activez la lunette arrière chauffante, les rétroviseurs extérieurs chauffants s'activent. Voir **Activation et désactivation de la lunette arrière chauffante** (page 142).

Commande de climatisation - Véhicules sans Climatisation

Note : *N'enlevez pas le givre déposé sur les rétroviseurs à l'aide d'un grattoir et n'essayez pas de régler le verre du rétroviseur si celui-ci est bloqué à cause du gel.*

Note : *Ne nettoyez pas le boîtier ou le verre d'un rétroviseur à l'aide de produits abrasifs forts, de carburant ou de tout autre produit de nettoyage à base de pétrole. La garantie du véhicule peut ne pas couvrir les dommages causés au verre ou au boîtier de rétroviseur.*

Note : *Le moteur doit tourner ou votre véhicule doit être prêt à rouler pour activer le système.*

RÉGLAGE DE LA TEMPÉRATURE

Appuyez sur la commande de température pour accéder aux réglages de température.



Faites glisser la commande pour régler la température.

Note : *Vous pouvez appuyer sur + ou - pour régler la température.*

ORIENTATION DU FLUX D'AIR

Orientation de l'air vers les buses d'aération du pare-brise



Appuyez sur le bouton pour activer l'écran de sélection.



Appuyez sur le bouton de l'écran tactile.

Orientation de l'air vers les buses d'aération de la planche de bord



Appuyez sur le bouton pour activer l'écran de sélection.



Appuyez sur le bouton de l'écran tactile.

Orientation de l'air vers les buses d'aération du plancher avant



Appuyez sur le bouton pour activer l'écran de sélection.



Appuyez sur le bouton de l'écran tactile.

CONSEILS CONCERNANT LA COMMANDE DE CLIMATISATION

Conseils généraux

- Une utilisation prolongée de la fonction d'air recirculé peut entraîner la formation de buée sur les vitres.
- Vous pouvez sentir un peu d'air sortir des buses d'aération de plancher avant, quel que soit le réglage de la répartition d'air.
- Pour limiter l'accumulation d'humidité à l'intérieur de votre véhicule, ne conduisez pas avec le système désactivé ou avec la fonction d'air recirculé active en permanence.
- Ne placez aucun objet sous les sièges avant au risque de gêner le flux d'air vers les sièges arrière.
- Retirez la neige, le givre ou les feuilles présentes dans la zone d'admission d'air à la base du pare-brise.
- Pour atteindre plus rapidement une température agréable par temps chaud, conduisez avec les fenêtres ouvertes jusqu'à sentir de l'air froid en provenance des buses d'aération.

Chauffage rapide de l'habitacle

1. Réglez la vitesse du moteur de soufflerie sur la vitesse la plus rapide.
2. Réglez la commande de température sur la température la plus élevée.
3. Dirigez l'air vers les buses d'aération du plancher avant.

Réglages recommandés pour la fonction de chauffage

1. Réglez la vitesse du moteur de soufflerie sur le réglage médian.
2. Réglez la commande de température sur la position à mi-chemin du réglage le plus chaud.
3. Dirigez l'air vers les buses d'aération du plancher avant.

Réglages recommandés pour le refroidissement

1. Réglez la vitesse du moteur de soufflerie sur le réglage médian.
2. Réglez la commande de température sur la position à mi-chemin du réglage le plus froid.
3. Dirigez l'air vers les buses d'aération de la planche de bord.

Désembuage des vitres latérales par temps froid

1. Dirigez l'air vers les buses d'aération de la planche de bord et du pare-brise.
2. Positionnez la commande de température sur le réglage souhaité.
3. Réglez la vitesse du moteur de soufflerie sur la vitesse la plus rapide.
4. Orientez le flux d'air vers la vitre latérale.
5. Fermez les buses d'aération de la planche de bord.

Commande de climatisation - Véhicules avec: Commande de température automatique double (DATC)/Commande de température automatique triple zone

ACTIVATION ET DÉSACTIVATION DE LA COMMANDE DE CLIMATISATION



Appuyez sur le bouton pour activer l'écran de sélection.



Appuyez sur la touche.

ACTIVATION ET DÉSACTIVATION DE L'AIR RECIRCULÉ



Appuyez sur le bouton pour activer l'écran de sélection.



Appuyez sur la touche pour faire recirculer l'air actuellement dans l'habitacle.

Note : L'air recirculé peut être désactivé automatiquement ou son activation peut être empêchée dans tous les modes de circulation d'air sauf MAX A/C, afin de prévenir l'apparition de buée. La recirculation d'air peut aussi être activée et désactivée automatiquement dans différentes combinaisons de commandes de répartition d'air afin d'améliorer l'efficacité du chauffage ou du refroidissement.

ACTIVATION ET DÉSACTIVATION DE LA COMMANDE DE CLIMATISATION



Appuyez sur la touche.

Note : Dans certaines conditions, le compresseur de climatisation peut continuer de fonctionner une fois que la climatisation est éteinte.

Note : Pour que le système et ses composants restent pleinement fonctionnels, allumez la climatisation et laissez votre véhicule au ralenti au moins une fois par mois pendant au moins deux minutes.

ACTIVATION ET DÉSACTIVATION DU DÉGIVRAGE



Appuyez sur le bouton pour activer l'écran de sélection.



Appuyez sur le bouton de l'écran tactile pour activer les buses d'aération du pare-brise.



Assurez-vous que les buses d'aération du tableau de bord sont fermées.



Assurez-vous que les buses d'aération du plancher avant sont fermées.

ACTIVATION ET DÉSACTIVATION DU DÉGIVRAGE MAXIMAL



Appuyez sur la touche.

L'air traverse les buses d'aération du pare-brise et le moteur de soufflerie se règle sur la vitesse la plus élevée.

Vous pouvez également utiliser ce réglage pour débarrasser et dégivrer le pare-brise d'une fine couche de givre.

Commande de climatisation - Véhicules avec: Commande de température automatique double (DATC)/Commande de température automatique triple zone

Note: Vous pouvez également appuyer sur le bouton de la planche de bord pour activer ou désactiver le dégivrage maximum.

Note: Pour éviter la formation de buée sur les vitres, vous ne pouvez pas sélectionner l'air recirculé lorsque le dégivrage maximum est activé.

Note: La lunette arrière chauffante et la climatisation sont aussi activés lorsque vous sélectionnez le dégivrage maximum.

ACTIVATION ET DÉSACTIVATION DU REFROIDISSEMENT MAXIMAL



Appuyez sur le bouton pour activer l'écran de sélection.



Appuyez sur la touche.

Note: Lorsque vous désactivez le refroidissement maximal, la climatisation reste activée.

Note: Dans certaines conditions, par exemple par temps froid, le refroidissement maximal peut ne pas s'activer ou peut ralentir lorsqu'il est activé. Cela permet de réduire la consommation d'énergie de la batterie.

ACTIVATION ET DÉSACTIVATION DU PARE-BRISE CHAUFFANT



Appuyez sur la touche pour dégivrer et désembuer le pare-brise. Le pare-brise chauffant se désactive au bout de quelques instants.

Note: Le moteur doit tourner ou votre véhicule doit être prêt à rouler pour activer le système.

ACTIVATION ET DÉSACTIVATION DE LA LUNETTE ARRIÈRE CHAUFFANTE



Appuyez sur le bouton pour désembuer et débarrasser la lunette arrière d'une fine couche de givre. La lunette arrière chauffante se désactive au bout de quelque temps.

Note: N'utilisez pas de produits chimiques agressifs, lames de rasoir ou d'autres objets pointus pour nettoyer la lunette arrière chauffante car vous pourriez endommager les conduites de grilles de lunette arrière chauffante et la garantie du véhicule ne couvre pas ce type de dommages.

Note: Le moteur doit tourner ou votre véhicule doit être prêt à rouler pour activer le système.

RÉGLAGE DE LA VITESSE DE MOTEUR DE SOUFFLERIE



Appuyez sur le bouton pour régler la vitesse de moteur de soufflerie.



Faites glisser la commande pour régler la vitesse du moteur de soufflerie.

Note: Vous pouvez appuyer sur + ou - pour régler la vitesse de moteur de soufflerie.

ACTIVATION ET DÉSACTIVATION DES RÉTROVISEURS CHAUFFANTS - VÉHICULES SANS: LUNETTE ARRIÈRE CHAUFFANTE



Appuyez sur le bouton pour éliminer les minces couches de glace et la buée sur le rétroviseur chauffant. Le système se désactive après un court moment.

Note: *N'enlevez pas le givre déposé sur les rétroviseurs à l'aide d'un grattoir et n'essayez pas de régler le verre du rétroviseur si celui-ci est bloqué à cause du gel.*

Note: *Ne nettoyez pas le boîtier ou le verre d'un rétroviseur à l'aide de produits abrasifs forts, de carburant ou de tout autre produit de nettoyage à base de pétrole. La garantie du véhicule peut ne pas couvrir les dommages causés au verre ou au boîtier de rétroviseur.*

Note: *Le moteur doit tourner ou votre véhicule doit être prêt à rouler pour activer le système.*

ACTIVATION ET DÉSACTIVATION DES RÉTROVISEURS CHAUFFANTS - VÉHICULES AVEC: LUNETTE ARRIÈRE CHAUFFANTE

Lorsque vous activez la lunette arrière chauffante, les rétroviseurs extérieurs chauffants s'activent. Voir **Activation et désactivation de la lunette arrière chauffante** (page 142).

Note: *N'enlevez pas le givre déposé sur les rétroviseurs à l'aide d'un grattoir et n'essayez pas de régler le verre du rétroviseur si celui-ci est bloqué à cause du gel.*

Note: *Ne nettoyez pas le boîtier ou le verre d'un rétroviseur à l'aide de produits abrasifs forts, de carburant ou de tout autre produit de nettoyage à base de pétrole. La garantie du véhicule peut ne pas couvrir les dommages causés au verre ou au boîtier de rétroviseur.*

Note: *Le moteur doit tourner ou votre véhicule doit être prêt à rouler pour activer le système.*

RÉGLAGE DE LA TEMPÉRATURE

Appuyez sur les commandes de température d'un côté ou de l'autre de la commande de climatisation pour régler la température pour ce côté.



Faites glisser la commande pour régler la température.

Note: *Vous pouvez appuyer sur + ou - pour régler la température.*

ORIENTATION DU FLUX D'AIR

Orientation de l'air vers les buses d'aération du pare-brise



Appuyez sur le bouton pour activer l'écran de sélection.



Appuyez sur le bouton de l'écran tactile.

Commande de climatisation - Véhicules avec: Commande de température automatique double (DATC)/Commande de température automatique triple zone

Orientation de l'air vers les buses d'aération de la planche de bord



Appuyez sur le bouton pour activer l'écran de sélection.



Appuyez sur le bouton de l'écran tactile.

Orientation de l'air vers les buses d'aération du plancher avant



Appuyez sur le bouton pour activer l'écran de sélection.



Appuyez sur le bouton de l'écran tactile.

MODE AUTOMATIQUE

ACTIVATION ET DÉSACTIVATION DU MODE AUTOMATIQUE



Appuyez sur le bouton pour activer le mode automatique. Appuyez plusieurs fois sur le bouton pour régler le mode automatique.

Réglez la commande du moteur de soufflerie ou la commande de répartition d'air pour désactiver le mode automatique.

TÉMOINS DE MODE AUTOMATIQUE

Ces témoins se trouvent sur le bouton du mode Automatique.

Etat du témoin de mode automatique	Description
Un témoin allumé.	La vitesse du moteur de soufflerie est réduite. Utilisez ce réglage pour minimiser le bruit du moteur de soufflerie. Ce réglage augmente la durée requise pour refroidir l'intérieur.
Deux témoins allumés.	La vitesse du moteur de soufflerie est modérée.
Trois témoins allumés.	La vitesse du moteur de soufflerie augmente. Utilisez ce réglage pour réduire la durée requise pour refroidir l'intérieur. Ce réglage augmente le bruit du moteur de soufflerie.

Commande de climatisation - Véhicules avec: Commande de température automatique double (DATC) / Commande de température automatique triple zone

ACTIVATION ET DÉSACTIVATION DU MODE DOUBLE



Appuyez sur le bouton pour activer l'écran de sélection.



Appuyez sur la touche.

Note : Lorsque le mode double est désactivé, le réglage de la température à l'aide des commandes côté conducteur règle la température des deux côtés.

Note : Le réglage de la température avec les commandes côté passager règle la température passager et active le mode double.

CONSEILS CONCERNANT LA COMMANDE DE CLIMATISATION

Conseils généraux

- Une utilisation prolongée de la fonction d'air recirculé peut entraîner la formation de buée sur les vitres.
- Vous pouvez sentir un peu d'air sortir des buses d'aération de plancher avant, quel que soit le réglage de la répartition d'air.
- Pour limiter l'accumulation d'humidité à l'intérieur de votre véhicule, ne conduisez pas avec le système désactivé ou avec la fonction d'air recirculé active en permanence.
- Ne placez aucun objet sous les sièges avant au risque de gêner le flux d'air vers les sièges arrière.

- Retirez la neige, le givre ou les feuilles présentes dans la zone d'admission d'air à la base du pare-brise.
- Pour atteindre plus rapidement une température agréable par temps chaud, conduisez avec les fenêtres ouvertes jusqu'à sentir de l'air froid en provenance des buses d'aération.

Climatisation automatique

- Il n'est pas nécessaire de modifier les réglages lorsque l'intérieur du véhicule est extrêmement chaud ou froid. Le mode automatique est le mieux indiqué pour maintenir la température réglée.
- Le système réchauffe ou refroidit l'habitacle afin d'atteindre le plus rapidement possible la température sélectionnée.
- Pour permettre un fonctionnement efficace du système, les buses d'aération de planche de bord et latérales doivent être complètement ouvertes.
- Si vous appuyez sur **AUTO** lorsque la température extérieure est froide, le système envoie le flux d'air vers le pare-brise et les buses d'aération des vitres latérales. Par ailleurs, la soufflerie peut tourner plus lentement jusqu'à ce que le moteur soit réchauffé.
- Si vous sélectionnez **AUTO** lorsque la température ambiante est élevée et qu'il fait chaud à l'intérieur du véhicule, le système utilise l'air recirculé afin d'optimiser le refroidissement de l'habitacle. La vitesse de la soufflerie peut également être réduite jusqu'à ce que l'air soit refroidi.

Chauffage rapide de l'habitacle

1. Appuyez sur **AUTO**.
2. Réglez la fonction de température sur le réglage souhaité.

Réglages recommandés pour la fonction de chauffage

1. Appuyez sur **AUTO**.
2. Réglez la fonction de température sur le réglage souhaité. Utilisez 22°C comme point de départ et ajustez la température selon les besoins.

Refroidissement rapide de l'habitacle

1. Appuyez sur **MAX A/C**.
2. Conduisez les vitres ouvertes un bref moment.

Réglages recommandés pour le refroidissement

1. Appuyez sur **AUTO**.
2. Réglez la fonction de température sur le réglage souhaité. Utilisez 22°C comme point de départ et ajustez la température selon les besoins.

Désembuage des vitres latérales par temps froid

1. Appuyez sur la touche de dégivrage ou de dégivrage maximum et relâchez-la.
2. Positionnez la commande de température sur le réglage souhaité. Utilisez 22°C comme point de départ et ajustez la température selon les besoins.

Commande de climatisation - Véhicules avec: Régulation automatique de température

ACTIVATION ET DÉSACTIVATION DE LA COMMANDE DE CLIMATISATION



Appuyez sur le bouton pour activer l'écran de sélection.



Appuyez sur la touche.

ACTIVATION ET DÉSACTIVATION DE L'AIR RECIRCULÉ



Appuyez sur le bouton pour activer l'écran de sélection.



Appuyez sur la touche pour faire recirculer l'air actuellement dans l'habitacle.

Note : L'air recirculé peut être désactivé automatiquement ou son activation peut être empêchée dans tous les modes de circulation d'air sauf MAX A/C, afin de prévenir l'apparition de buée. La recirculation d'air peut aussi être activée et désactivée automatiquement dans différentes combinaisons de commandes de répartition d'air afin d'améliorer l'efficacité du chauffage ou du refroidissement.

ACTIVATION ET DÉSACTIVATION DE LA COMMANDE DE CLIMATISATION



Appuyez sur la touche.

Note : Dans certaines conditions, le compresseur de climatisation peut continuer de fonctionner une fois que la climatisation est éteinte.

Note : Pour que le système et ses composants restent pleinement fonctionnels, allumez la climatisation et laissez votre véhicule au ralenti au moins une fois par mois pendant au moins deux minutes.

ACTIVATION ET DÉSACTIVATION DU DÉGIVRAGE



Appuyez sur le bouton pour activer l'écran de sélection.



Appuyez sur le bouton de l'écran tactile pour activer les buses d'aération du pare-brise.



Assurez-vous que les buses d'aération du tableau de bord sont fermées.



Assurez-vous que les buses d'aération du plancher avant sont fermées.

ACTIVATION ET DÉSACTIVATION DU DÉGIVRAGE MAXIMAL



Appuyez sur la touche.

L'air traverse les buses d'aération du pare-brise et le moteur de soufflerie se règle sur la vitesse la plus élevée.

Vous pouvez également utiliser ce réglage pour débarrasser et débarrasser le pare-brise d'une fine couche de givre.

Commande de climatisation - Véhicules avec: Régulation automatique de température

Note: Vous pouvez également appuyer sur le bouton de la planche de bord pour activer ou désactiver le dégivrage maximum.

Note: Pour éviter la formation de buée sur les vitres, vous ne pouvez pas sélectionner l'air recirculé lorsque le dégivrage maximum est activé.

Note: La lunette arrière chauffante et la climatisation sont aussi activés lorsque vous sélectionnez le dégivrage maximum.

ACTIVATION ET DÉSACTIVATION DU REFROIDISSEMENT MAXIMAL



Appuyez sur le bouton pour activer l'écran de sélection.



Appuyez sur la touche.

Note: Lorsque vous désactivez le refroidissement maximal, la climatisation reste activée.

Note: Dans certaines conditions, par exemple par temps froid, le refroidissement maximal peut ne pas s'activer ou peut ralentir lorsqu'il est activé. Cela permet de réduire la consommation d'énergie de la batterie.

ACTIVATION ET DÉSACTIVATION DU PARE-BRISE CHAUFFANT



Appuyez sur la touche pour dégivrer et désembuer le pare-brise. Le pare-brise chauffant se désactive au bout de quelques instants.

Note: Le moteur doit tourner ou votre véhicule doit être prêt à rouler pour activer le système.

ACTIVATION ET DÉSACTIVATION DE LA LUNETTE ARRIÈRE CHAUFFANTE



Appuyez sur le bouton pour désembuer et débarrasser la lunette arrière d'une fine couche de givre. La lunette arrière chauffante se désactive au bout de quelque temps.

Note: N'utilisez pas de produits chimiques agressifs, lames de rasoir ou d'autres objets pointus pour nettoyer la lunette arrière chauffante car vous pourriez endommager les conduites de grilles de lunette arrière chauffante et la garantie du véhicule ne couvre pas ce type de dommages.

Note: Le moteur doit tourner ou votre véhicule doit être prêt à rouler pour activer le système.

RÉGLAGE DE LA VITESSE DE MOTEUR DE SOUFFLERIE



Appuyez sur le bouton pour régler la vitesse de moteur de soufflerie.



Faites glisser la commande pour régler la vitesse du moteur de soufflerie.

Note: Vous pouvez appuyer sur + ou - pour régler la vitesse de moteur de soufflerie.

Commande de climatisation - Véhicules avec: Régulation automatique de température

ACTIVATION ET DÉSACTIVATION DES RÉTROVISEURS CHAUFFANTS - VÉHICULES SANS: LUNETTE ARRIÈRE CHAUFFANTE



Appuyez sur le bouton pour éliminer les minces couches de glace et la buée sur le rétroviseur chauffant. Le système se désactive après un court moment.

Note: N'enlevez pas le givre déposé sur les rétroviseurs à l'aide d'un grattoir et n'essayez pas de régler le verre du rétroviseur si celui-ci est bloqué à cause du gel.

Note: Ne nettoyez pas le boîtier ou le verre d'un rétroviseur à l'aide de produits abrasifs forts, de carburant ou de tout autre produit de nettoyage à base de pétrole. La garantie du véhicule peut ne pas couvrir les dommages causés au verre ou au boîtier de rétroviseur.

Note: Le moteur doit tourner ou votre véhicule doit être prêt à rouler pour activer le système.

ACTIVATION ET DÉSACTIVATION DES RÉTROVISEURS CHAUFFANTS - VÉHICULES AVEC: LUNETTE ARRIÈRE CHAUFFANTE

Lorsque vous activez la lunette arrière chauffante, les rétroviseurs extérieurs chauffants s'activent. Voir **Activation et désactivation de la lunette arrière chauffante** (page 142).

Note: N'enlevez pas le givre déposé sur les rétroviseurs à l'aide d'un grattoir et n'essayez pas de régler le verre du rétroviseur si celui-ci est bloqué à cause du gel.

Note: Ne nettoyez pas le boîtier ou le verre d'un rétroviseur à l'aide de produits abrasifs forts, de carburant ou de tout autre produit de nettoyage à base de pétrole. La garantie du véhicule peut ne pas couvrir les dommages causés au verre ou au boîtier de rétroviseur.

Note: Le moteur doit tourner ou votre véhicule doit être prêt à rouler pour activer le système.

RÉGLAGE DE LA TEMPÉRATURE

Appuyez sur la commande de température pour accéder aux réglages de température.



Faites glisser la commande pour régler la température.

Note: Vous pouvez appuyer sur + ou - pour régler la température.

ORIENTATION DU FLUX D'AIR

Orientation de l'air vers les buses d'aération du pare-brise



Appuyez sur le bouton pour activer l'écran de sélection.



Appuyez sur le bouton de l'écran tactile.

Orientation de l'air vers les buses d'aération de la planche de bord



Appuyez sur le bouton pour activer l'écran de sélection.

Commande de climatisation - Véhicules avec: Régulation automatique de température



Appuyez sur le bouton de l'écran tactile.

Orientation de l'air vers les buses d'aération du plancher avant



Appuyez sur le bouton pour activer l'écran de sélection.



Appuyez sur le bouton de l'écran tactile.

MODE AUTOMATIQUE

ACTIVATION ET DÉSACTIVATION DU MODE AUTOMATIQUE



Appuyez sur le bouton pour activer le mode automatique. Appuyez plusieurs fois sur le bouton pour régler le mode automatique.

Réglez la commande du moteur de soufflerie ou la commande de répartition d'air pour désactiver le mode automatique.

TÉMOINS DE MODE AUTOMATIQUE

Ces témoins se trouvent sur le bouton du mode Automatique.

Etat du témoin de mode automatique	Description
Un témoin allumé.	La vitesse du moteur de soufflerie est réduite. Utilisez ce réglage pour minimiser le bruit du moteur de soufflerie. Ce réglage augmente la durée requise pour refroidir l'intérieur.
Deux témoins allumés.	La vitesse du moteur de soufflerie est modérée.
Trois témoins allumés.	La vitesse du moteur de soufflerie augmente. Utilisez ce réglage pour réduire la durée requise pour refroidir l'intérieur. Ce réglage augmente le bruit du moteur de soufflerie.

Commande de climatisation - Véhicules avec: Régulation automatique de température

CONSEILS CONCERNANT LA COMMANDE DE CLIMATISATION

Conseils généraux

- Une utilisation prolongée de la fonction d'air recirculé peut entraîner la formation de buée sur les vitres.
- Vous pouvez sentir un peu d'air sortir des buses d'aération de plancher avant, quel que soit le réglage de la répartition d'air.
- Pour limiter l'accumulation d'humidité à l'intérieur de votre véhicule, ne conduisez pas avec le système désactivé ou avec la fonction d'air recirculé active en permanence.
- Ne placez aucun objet sous les sièges avant au risque de gêner le flux d'air vers les sièges arrière.
- Retirez la neige, le givre ou les feuilles présentes dans la zone d'admission d'air à la base du pare-brise.
- Pour atteindre plus rapidement une température agréable par temps chaud, conduisez avec les fenêtres ouvertes jusqu'à sentir de l'air froid en provenance des buses d'aération.

Climatisation automatique

- Il n'est pas nécessaire de modifier les réglages lorsque l'intérieur du véhicule est extrêmement chaud ou froid. Le mode automatique est le mieux indiqué pour maintenir la température réglée.
- Le système réchauffe ou refroidit l'habitacle afin d'atteindre le plus rapidement possible la température sélectionnée.

- Pour permettre un fonctionnement efficace du système, les buses d'aération de planche de bord et latérales doivent être complètement ouvertes.
- Si vous appuyez sur **AUTO** lorsque la température extérieure est froide, le système envoie le flux d'air vers le pare-brise et les buses d'aération des vitres latérales. Par ailleurs, la soufflerie peut tourner plus lentement jusqu'à ce que le moteur soit réchauffé.
- Si vous sélectionnez **AUTO** lorsque la température ambiante est élevée et qu'il fait chaud à l'intérieur du véhicule, le système utilise l'air recirculé afin d'optimiser le refroidissement de l'habitacle. La vitesse de la soufflerie peut également être réduite jusqu'à ce que l'air soit refroidi.

Chauffage rapide de l'habitacle

1. Appuyez sur **AUTO**.
2. Réglez la fonction de température sur le réglage souhaité.

Réglages recommandés pour la fonction de chauffage

1. Appuyez sur **AUTO**.
2. Réglez la fonction de température sur le réglage souhaité. Utilisez 22°C comme point de départ et ajustez la température selon les besoins.

Refroidissement rapide de l'habitacle

1. Appuyez sur **MAX A/C**.
2. Conduisez les vitres ouvertes un bref moment.

Réglages recommandés pour le refroidissement

1. Appuyez sur **AUTO**.

Commande de climatisation - Véhicules avec: Régulation automatique de température

2. Réglez la fonction de température sur le réglage souhaité. Utilisez 22°C comme point de départ et ajustez la température selon les besoins.

Désembuage des vitres latérales par temps froid

1. Appuyez sur la touche de dégivrage ou de dégivrage maximum et relâchez-la.
2. Positionnez la commande de température sur le réglage souhaité. Utilisez 22°C comme point de départ et ajustez la température selon les besoins.

Commande de climatisation - Véhicules avec: Commande de température manuelle

ACTIVATION ET DÉSACTIVATION DE LA COMMANDE DE CLIMATISATION



Appuyez sur le bouton pour activer l'écran de sélection.



Appuyez sur la touche.

ACTIVATION ET DÉSACTIVATION DE L'AIR RECIRCULÉ



Appuyez sur la touche pour faire recirculer l'air actuellement dans l'habitacle.

Note : L'air recirculé peut être désactivé automatiquement ou son activation peut être empêchée dans tous les modes de circulation d'air sauf MAX A/C, afin de prévenir l'apparition de buée. La recirculation d'air peut aussi être activée et désactivée automatiquement dans différentes combinaisons de commandes de répartition d'air afin d'améliorer l'efficacité du chauffage ou du refroidissement.

ACTIVATION ET DÉSACTIVATION DE LA COMMANDE DE CLIMATISATION



Appuyez sur la touche.

Note : Dans certaines conditions, le compresseur de climatisation peut continuer de fonctionner une fois que la climatisation est éteinte.

Note : Pour que le système et ses composants restent pleinement fonctionnels, allumez la climatisation et laissez votre véhicule au ralenti au moins une fois par mois pendant au moins deux minutes.

ACTIVATION ET DÉSACTIVATION DU DÉGIVRAGE



Appuyez sur le bouton pour activer l'écran de sélection.



Appuyez sur le bouton de l'écran tactile pour activer les buses d'aération du pare-brise.



Assurez-vous que les buses d'aération du tableau de bord sont fermées.



Assurez-vous que les buses d'aération du plancher avant sont fermées.

ACTIVATION ET DÉSACTIVATION DU DÉGIVRAGE MAXIMAL - VÉHICULES SANS: LUNETTE ARRIÈRE CHAUFFANTE



Appuyez sur la touche.

L'air traverse les buses d'aération du pare-brise et le moteur de soufflerie se règle sur la vitesse la plus élevée.

Note : Pour éviter la formation de buée sur les vitres, vous ne pouvez pas sélectionner l'air recirculé lorsque le dégivrage maximum est activé.

Commande de climatisation - Véhicules avec: Commande de température manuelle

ACTIVATION ET DÉSACTIVATION DU DÉGIVRAGE MAXIMAL - VÉHICULES AVEC: LUNETTE ARRIÈRE CHAUFFANTE



Appuyez sur la touche.

L'air traverse les buses d'aération du pare-brise et le moteur de soufflerie se règle sur la vitesse la plus élevée.

Note : Pour éviter la formation de buée sur les vitres, vous ne pouvez pas sélectionner l'air recirculé lorsque le dégivrage maximum est activé.

Note : La lunette arrière chauffante s'active aussi lorsque vous sélectionnez le dégivrage maximum.

ACTIVATION ET DÉSACTIVATION DU REFROIDISSEMENT MAXIMAL



Appuyez sur le bouton pour activer l'écran de sélection.



Appuyez sur la touche.

Note : Lorsque vous désactivez le refroidissement maximal, la climatisation reste activée.

Note : Dans certaines conditions, par exemple par temps froid, le refroidissement maximal peut ne pas s'activer ou peut ralentir lorsqu'il est activé. Cela permet de réduire la consommation d'énergie de la batterie.

ACTIVATION ET DÉSACTIVATION DE LA LUNETTE ARRIÈRE CHAUFFANTE



Appuyez sur le bouton pour désembuer et débarrasser la lunette arrière d'une fine couche de givre. La lunette arrière chauffante se désactive au bout de quelque temps.

Note : N'utilisez pas de produits chimiques agressifs, lames de rasoir ou d'autres objets pointus pour nettoyer la lunette arrière chauffante car vous pourriez endommager les conduites de grilles de lunette arrière chauffante et la garantie du véhicule ne couvre pas ce type de dommages.

Note : Le moteur doit tourner ou votre véhicule doit être prêt à rouler pour activer le système.

RÉGLAGE DE LA VITESSE DE MOTEUR DE SOUFFLERIE



Appuyez sur le bouton pour régler la vitesse de moteur de soufflerie.



Faites glisser la commande pour régler la vitesse du moteur de soufflerie.

Note : Vous pouvez appuyer sur + ou - pour régler la vitesse de moteur de soufflerie.

Commande de climatisation - Véhicules avec: Commande de température manuelle

ACTIVATION ET DÉSACTIVATION DES RÉTROVISEURS CHAUFFANTS - VÉHICULES SANS: LUNETTE ARRIÈRE CHAUFFANTE



Appuyez sur le bouton pour éliminer les minces couches de glace et la buée sur le rétroviseur chauffant. Le système se désactive après un court moment.

Note: N'enlevez pas le givre déposé sur les rétroviseurs à l'aide d'un grattoir et n'essayez pas de régler le verre du rétroviseur si celui-ci est bloqué à cause du gel.

Note: Ne nettoyez pas le boîtier ou le verre d'un rétroviseur à l'aide de produits abrasifs forts, de carburant ou de tout autre produit de nettoyage à base de pétrole. La garantie du véhicule peut ne pas couvrir les dommages causés au verre ou au boîtier de rétroviseur.

Note: Le moteur doit tourner ou votre véhicule doit être prêt à rouler pour activer le système.

ACTIVATION ET DÉSACTIVATION DES RÉTROVISEURS CHAUFFANTS - VÉHICULES AVEC: LUNETTE ARRIÈRE CHAUFFANTE

Lorsque vous activez la lunette arrière chauffante, les rétroviseurs extérieurs chauffants s'activent. Voir **Activation et désactivation de la lunette arrière chauffante** (page 142).

Note: N'enlevez pas le givre déposé sur les rétroviseurs à l'aide d'un grattoir et n'essayez pas de régler le verre du rétroviseur si celui-ci est bloqué à cause du gel.

Note: Ne nettoyez pas le boîtier ou le verre d'un rétroviseur à l'aide de produits abrasifs forts, de carburant ou de tout autre produit de nettoyage à base de pétrole. La garantie du véhicule peut ne pas couvrir les dommages causés au verre ou au boîtier de rétroviseur.

Note: Le moteur doit tourner ou votre véhicule doit être prêt à rouler pour activer le système.

RÉGLAGE DE LA TEMPÉRATURE

Appuyez sur la commande de température pour accéder aux réglages de température.



Faites glisser la commande pour régler la température.

Note: Vous pouvez appuyer sur + ou - pour régler la température.

ORIENTATION DU FLUX D'AIR

Orientation de l'air vers les buses d'aération du pare-brise



Appuyez sur le bouton pour activer l'écran de sélection.



Appuyez sur le bouton de l'écran tactile.

Orientation de l'air vers les buses d'aération de la planche de bord



Appuyez sur le bouton pour activer l'écran de sélection.

Commande de climatisation - Véhicules avec: Commande de température manuelle



Appuyez sur le bouton de l'écran tactile.

Orientation de l'air vers les buses d'aération du plancher avant



Appuyez sur le bouton pour activer l'écran de sélection.



Appuyez sur le bouton de l'écran tactile.

CONSEILS CONCERNANT LA COMMANDE DE CLIMATISATION

Conseils généraux

- Une utilisation prolongée de la fonction d'air recirculé peut entraîner la formation de buée sur les vitres.
- Vous pouvez sentir un peu d'air sortir des buses d'aération de plancher avant, quel que soit le réglage de la répartition d'air.
- Pour limiter l'accumulation d'humidité à l'intérieur de votre véhicule, ne conduisez pas avec le système désactivé ou avec la fonction d'air recirculé active en permanence.
- Ne placez aucun objet sous les sièges avant au risque de gêner le flux d'air vers les sièges arrière.
- Retirez la neige, le givre ou les feuilles présentes dans la zone d'admission d'air à la base du pare-brise.
- Pour atteindre plus rapidement une température agréable par temps chaud, conduisez avec les fenêtres ouvertes jusqu'à sentir de l'air froid en provenance des buses d'aération.

Chauffage rapide de l'habitacle

1. Réglez la vitesse du moteur de soufflerie sur la vitesse la plus rapide.
2. Réglez la commande de température sur la température la plus élevée.
3. Dirige l'air vers les buses d'aération du plancher avant.

Réglages recommandés pour la fonction de chauffage

1. Réglez la vitesse du moteur de soufflerie sur le réglage médian.
2. Réglez la commande de température sur la position à mi-chemin du réglage le plus chaud.
3. Dirige l'air vers les buses d'aération du plancher avant.

Refroidissement rapide de l'habitacle

1. Appuyez sur **MAX A/C**.
2. Conduisez les vitres ouvertes un bref moment.

Réglages recommandés pour le refroidissement

1. Réglez la vitesse du moteur de soufflerie sur le réglage médian.
2. Réglez la commande de température sur la position à mi-chemin du réglage le plus froid.
3. Dirige l'air vers les buses d'aération de la planche de bord.

Désembuage des vitres latérales par temps froid

1. Dirigez l'air vers les buses d'aération de la planche de bord et du pare-brise.
2. Appuyez sur la touche **A/C** et relâchez-la.
3. Positionnez la commande de température sur le réglage souhaité.

Commande de climatisation - Véhicules avec: Commande de température manuelle

4. Réglez la vitesse du moteur de soufflerie sur la vitesse la plus rapide.
5. Orientez le flux d'air vers la vitre latérale.
6. Fermez les buses d'aération de la planche de bord.

Commande de climatisation passager arrière

IDENTIFICATION DE L'UNITÉ DE COMMANDE DE CLIMATISATION PASSAGER ARRIÈRE - VÉHICULES AVEC: RÉGULATION AUTOMATIQUE DE TEMPÉRATURE



Note : Selon le groupe d'options de votre véhicule, les commandes peuvent être différentes de celles illustrées ici.

IDENTIFICATION DE L'UNITÉ DE COMMANDE DE CLIMATISATION PASSAGER ARRIÈRE - VÉHICULES AVEC: COMMANDE DE TEMPÉRATURE MANUELLE



Note : Selon le groupe d'options de votre véhicule, les commandes peuvent être différentes de celles illustrées ci-dessous.

ACTIVATION ET DÉSACTIVATION DES COMMANDES DE CLIMATISATION PASSAGER ARRIÈRE

Sur l'unité de commande de climatisation passager arrière



Appuyez sur la touche.

Sur l'écran tactile

1.



Appuyez sur le bouton pour activer l'écran de sélection.

2. Sélectionnez **Arrière**.

3.



Appuyez sur la touche.



Appuyez sur le bouton de l'écran tactile pour verrouiller l'unité de climatisation passager arrière.

RÉGLAGE DE LA VITESSE DE MOTEUR DE SOUFFLERIE

Sur l'unité de commande de climatisation passager arrière



Tournez le bouton pour régler le volume d'air qui circule dans l'habitacle arrière.

Sur l'écran tactile

1.



Appuyez sur le bouton pour activer l'écran de sélection.

2. Sélectionnez **Arrière**.

Commande de climatisation passager arrière

-  Glissez la commande pour régler le volume d'air qui circule dans l'habitacle arrière.

RÉGLAGE DE LA TEMPÉRATURE

Sur l'unité de commande de climatisation passager arrière

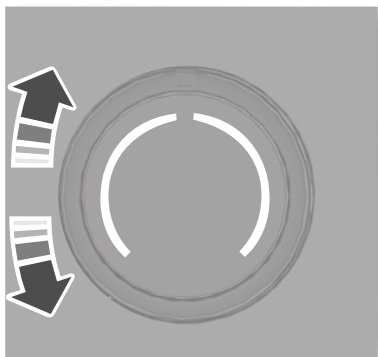

Tournez la commande.

Sur l'écran tactile

-  Appuyez sur le bouton pour activer l'écran de sélection.
- Sélectionnez **Arrière**.
-  Faites glisser la commande pour régler la température.

Note: Vous pouvez appuyer sur + ou - pour régler la température.

ORIENTATION DU FLUX D'AIR

La direction du flux d'air ne peut être contrôlée que sur le panneau de commande de climatisation passager arrière

Orientation de l'air vers les buses d'aération du pavillon



Lorsque vous orientez l'air vers les buses d'aération du pavillon, le système diffuse de l'air froid.

Orientation de l'air vers les buses d'aération du plancher avant



Lorsque vous orientez l'air vers les buses d'aération du plancher avant, le système diffuse de l'air chaud.

Orientation de l'air vers les buses d'aération du pavillon et du plancher avant



Lorsque vous orientez l'air vers les buses d'aération du pavillon et du plancher avant, le système diffuse de l'air tiède.

MODE AUTOMATIQUE ARRIÈRE

ACTIVATION ET DÉSACTIVATION DU MODE AUTOMATIQUE ARRIÈRE

Sur l'unité de commande de climatisation passager arrière



Appuyez sur la touche.

Commande de climatisation passager arrière

Sur l'écran tactile

1.  Appuyez sur le bouton pour activer l'écran de sélection.
2. Sélectionnez **Arrière**.
3.  Appuyez sur la touche.

INDICATEURS DE CLIMATISATION PASSAGER ARRIÈRE

 Lorsque ce témoin est allumé, vous ne pouvez changer les réglages pour les passagers arrière qu'avec les commandes avant.

Chauffage auxiliaire - Conduite à gauche

QU'EST-CE QUE LE DISPOSITIF DE CHAUFFAGE AUXILIAIRE

Le système est conçu pour améliorer le temps de chauffage du moteur lorsqu'il est en marche. Il s'active et se désactive en fonction de la température de l'air extérieur et de la température du liquide de refroidissement.

Le dispositif chauffe le moteur et l'habitacle du véhicule. Il est alimenté par le réservoir de carburant du véhicule.

PRÉCAUTIONS RELATIVES AU DISPOSITIF DE CHAUFFAGE AUXILIAIRE



AVERTISSEMENT: Nous vous recommandons de faire contrôler et réparer le système de chauffage par un technicien qualifié après une collision. Le non-respect de ces instructions peut entraîner des blessures corporelles, voire un décès.



AVERTISSEMENT: N'utilisez pas le dispositif de chauffage auxiliaire dans les stations-service ou à proximité de sources de vapeurs inflammables, de poussière ou dans des espaces clos. Le non-respect de ces instructions peut entraîner des blessures corporelles, voire un décès.

Note: *Le système ne fonctionne pas si le niveau de charge de la batterie est faible.*

Note: *assurez-vous que le tuyau d'échappement du dispositif de chauffage situé devant le pneu avant droit est exempt de neige, de glace, de boue et de toute autre obstruction afin d'éviter tout problème de fonctionnement du dispositif de chauffage.*

Note: *Lorsque le dispositif est activé, des fumées d'échappement s'échappent du dessous du véhicule. Ce phénomène est normal.*

Note: *Si le dispositif de chauffage est en cours de désactivation, le surplus de carburant présent dans le dispositif de chauffage se consume, avec une émission de chaleur, de bruit et de gaz d'échappement.*

ACTIVATION ET DÉSACTIVATION DU DISPOSITIF DE CHAUFFAGE AUXILIAIRE

1. Appuyez sur **Réglages** sur l'écran tactile.
2. Appuyez sur **Véhicule**.
3. Mettez le contacteur **Chauffage supplémentaire** sur marche ou arrêt.

INDICATEURS DE CHAUFFAGE AUXILIAIRE

Témoin d'activation du système de chauffage intérieur secondaire



Il s'allume lorsque vous activez le système.

Dispositif de chauffage de stationnement - Conduite à gauche

QU'EST-CE QUE LE DISPOSITIF DE CHAUFFAGE DE STATIONNEMENT

Le dispositif de chauffage de stationnement fournit du chauffage lorsque votre véhicule est garé.

Le système aide le moteur à atteindre une température de fonctionnement plus rapidement. Il est alimenté par le réservoir de carburant du véhicule.

Le système élimine la glace fine du pare-brise et aide à prévenir la condensation.

PRÉCAUTIONS RELATIVES AU DISPOSITIF DE CHAUFFAGE DE STATIONNEMENT



AVERTISSEMENT: Nous vous recommandons de faire contrôler et réparer le système de chauffage par un technicien qualifié après une collision. Le non-respect de ces instructions peut entraîner des blessures corporelles, voire un décès.



AVERTISSEMENT: N'utilisez pas le dispositif de chauffage de stationnement dans les stations-service ou à proximité de sources de vapeurs inflammables, de poussière ou dans des espaces clos. Le non-respect de ces instructions peut entraîner des blessures corporelles, voire un décès.

Note : *Assurez-vous que le tuyau d'échappement du dispositif de chauffage situé devant le pneu avant droit est exempt de neige, de glace, de boue et de toute autre obstruction afin d'éviter tout problème de fonctionnement du dispositif de chauffage.*

Note : *Si le dispositif de chauffage est en cours de désactivation, le surplus de carburant présent dans le dispositif de chauffage se consume, avec une émission de chaleur, de bruit et de gaz d'échappement.*

Note : *Lorsque le dispositif est activé, des fumées d'échappement s'échappent du dessous du véhicule. Ce phénomène est normal.*

LIMITES DU DISPOSITIF DE CHAUFFAGE DE STATIONNEMENT

Le dispositif ne fonctionne que lorsque le véhicule est immobile et que le moteur est coupé.

Le système ne fonctionne pas dans les conditions suivantes :

- Si le niveau de charge de la batterie est faible ;
- Le niveau de carburant est bas.
- La température extérieure est trop élevée.

Le système peut ne pas fonctionner correctement si votre véhicule est garé sur une pente raide.

RÉGLAGES DU DISPOSITIF DE CHAUFFAGE DE STATIONNEMENT

ACTIVATION DE LA CHALEUR CONTINUE

Lorsque vous coupez le contact, le dispositif de chauffage démarre ou continue de fonctionner (si les conditions le permettent) pendant 30 minutes maximum.

Dispositif de chauffage de stationnement - Conduite à gauche

1. Appuyez sur **Réglages** sur l'écran tactile.
2. Appuyez sur **Véhicule**.
3. Appuyez sur **Chauffage auxiliaire**.
4. Activez ou désactivez **Chaleur continue**.

Note : Vous pouvez utiliser ce mode pour conserver la chaleur dans l'habitacle après avoir coupé le contact. Une fois que le dispositif de chauffage a exécuté ce mode, la case cochée sur l'écran tactile apparaît de nouveau vierge.

RÉGLAGE DE LA MINUTERIE DU DISPOSITIF DE CHAUFFAGE DE STATIONNEMENT

Le système dispose de trois modes différents, que vous pouvez régler vous-même.

Une seule fois

Cette fonction vous permet de programmer un cycle de chauffage pour un jour spécifique. Si les conditions le permettent, le dispositif de chauffage de stationnement démarre 40 minutes maximum avant la date et l'heure programmées.

1. Appuyez sur **Réglages** sur l'écran tactile.
2. Appuyez sur **Véhicule**.
3. Appuyez sur **Chauffage auxiliaire**.
4. Appuyez sur **Programmation chauffage**.
5. Appuyez sur **Une fois**.
6. Définissez la date et l'heure que vous préférez.
7. Activez ou désactivez **Activer**.

Note : La date et l'heure doivent être réglées avant que vous puissiez activer ce mode.

Note : L'heure et la date de l'horloge de votre véhicule doivent être correctement réglées.

Heure de première récurrence

Cette fonction vous permet de programmer un cycle de chauffage pour chaque jour de la semaine. L'heure est mémorisée et le système chauffe votre véhicule avant les heures de départ programmées.

1. Appuyez sur **Réglages** sur l'écran tactile.
2. Appuyez sur **Véhicule**.
3. Appuyez sur **Chauffage auxiliaire**.
4. Appuyez sur **Programmation chauffage**.
5. Appuyez sur **Heure récurrente 1**.
6. Définissez l'heure et le jour de la semaine que vous préférez.
7. Activez ou désactivez **Activer**.

Note : L'heure et la date de l'horloge de votre véhicule doivent être correctement réglées.

Heure de deuxième récurrence

Cette fonction vous permet de programmer un second cycle de chauffage pour chaque jour de la semaine. L'heure est mémorisée et le système chauffe votre véhicule avant les heures de départ programmées.

1. Appuyez sur **Réglages** sur l'écran tactile.
2. Appuyez sur **Véhicule**.
3. Appuyez sur **Chauffage auxiliaire**.
4. Appuyez sur **Programmation chauffage**.
5. Appuyez sur **Heure récurrente 2**.
6. Définissez l'heure et le jour de la semaine que vous préférez.

Dispositif de chauffage de stationnement - Conduite à gauche

7. Activez ou désactivez **Activer**.

Note : L'heure et la date de l'horloge de votre véhicule doivent être correctement réglées.

ACTIVATION ET DÉSACTIVATION DU DISPOSITIF DE CHAUFFAGE DE STATIONNEMENT À L'AIDE DE LA TÉLÉCOMMANDE

L'émetteur du dispositif de chauffage de stationnement vous permet de demander à distance le démarrage du chauffage et son fonctionnement pendant 30 minutes maximum ou l'arrêt de tous les modes de chauffage.

Pour mettre en marche le dispositif de chauffage, maintenez le bouton **ON** ou **HEAT** de l'émetteur enfoncé jusqu'à ce qu'une LED verte s'allume.

Pour arrêter le dispositif de chauffage, appuyez sur le bouton **OFF** de l'émetteur et maintenez-le enfoncé jusqu'à ce qu'un voyant LED rouge s'allume sur l'émetteur. Ceci s'applique uniquement au mode de chauffage en cours ; les réglages de temporisation ou de chaleur continue ultérieures ne seront pas désactivés.

Note : Dans votre véhicule, il est possible de jumeler jusqu'à trois émetteurs.

Note : Les dispositifs électroniques qui fonctionnent à la même fréquence peuvent affecter la portée de l'émetteur.

TÉMOINS DE TÉLÉCOMMANDE DU DISPOSITIF DE CHAUFFAGE DE STATIONNEMENT

DEL de l'émetteur	Pièce
Vert	L'émetteur envoie un signal radio.
Vert clignotant	L'émetteur envoie un signal radio, mais le dispositif de chauffage ne le reçoit pas.
Rouge	L'émetteur envoie un signal radio.
Rouge clignotant	L'émetteur envoie un signal radio, mais le dispositif de chauffage ne le reçoit pas.

Note : La LED sur l'émetteur à distance n'indique pas l'état actuel du dispositif de chauffage. La LED illuminée ne garantit pas que le dispositif de chauffage a reçu le signal de démarrage ou d'arrêt.

Dispositif de chauffage de stationnement - Conduite à gauche

REPLACEMENT DE LA PILE DE LA TÉLÉCOMMANDE DU DISPOSITIF DE CHAUFFAGE DE STATIONNEMENT



AVERTISSEMENT: Maintenez les piles à l'écart des enfants pour éviter toute ingestion. Le non-respect de ces instructions peut entraîner des blessures corporelles, voire un décès. En cas d'ingestion, consultez immédiatement un médecin.



AVERTISSEMENT: Si le logement des piles ne se ferme pas solidement, arrêtez d'utiliser la télécommande et remplacez-la dès que possible. Entre-temps, rangez la télécommande hors de portée des enfants. Le non-respect de ces instructions peut entraîner des blessures corporelles, voire un décès.



ATTENTION : la batterie peut causer des blessures graves ou mortelles en deux heures ou moins si elle est avalée ou placée à l'intérieur de n'importe quelle partie du corps. Consulter immédiatement un médecin.



Veillez à procéder à la mise au rebut des vieilles batteries dans le respect de l'environnement.

Renseignez-vous sur le recyclage des batteries usagées auprès des autorités locales.

La télécommande est alimentée par une pile au lithium 3 V, CR11108 ou équivalent.



1. Insérez un outil approprié, notamment un tournevis ou une pièce de monnaie pour dévisser le couvercle et le retirer.



2. Déposez la batterie.
3. Posez une pile neuve en plaçant le signe + vers le haut.

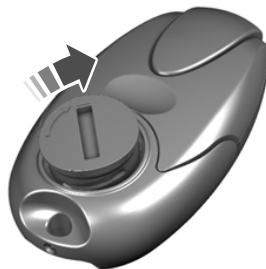

Dispositif de chauffage de stationnement - Conduite à gauche

4. Réinstallez le couvercle de la pile.

DISPOSITIF DE CHAUFFAGE DE STATIONNEMENT – DÉPANNAGE

DISPOSITIF DE CHAUFFAGE DE STATIONNEMENT – MESSAGES D'INFORMATIONS

Message	Détails
Chauffage parking non démarré Niveau carburant bas	S'affiche si le niveau de carburant est trop bas.
Chauffage parking non démarré Batterie faible État de charge	S'affiche en cas de batterie faible ou déchargée.
Chauffage parking non démarré Température trop élevée	S'affiche si la température extérieure est trop élevée.
Chauffage parking non démarré Véhicule immobilisé 7 jours	Si le véhicule n'a pas été démarré sept jours ou plus avant un démarrage programmé, la minuterie est supprimée et doit être réinitialisée.

Qualité d'air intérieur

QU'EST-CE QUE LE FILTRE À AIR D'HABITACLE

Le filtre à air d'habitacle améliore la qualité de l'air à l'intérieur du véhicule en piégeant la poussière, le pollen et autres particules.

REMPACEMENT DU FILTRE À AIR D'HABITACLE

Remplacez le filtre à intervalles réguliers.

Le filtre à air d'habitacle se situe derrière la boîte à gants.

Pour accéder au filtre à air d'habitacle :

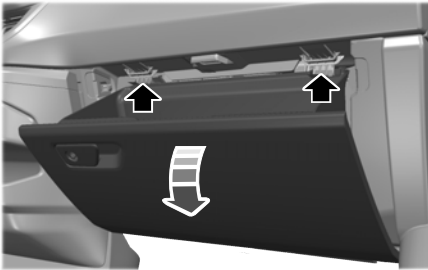

1. Ouvrez la boîte à gants.

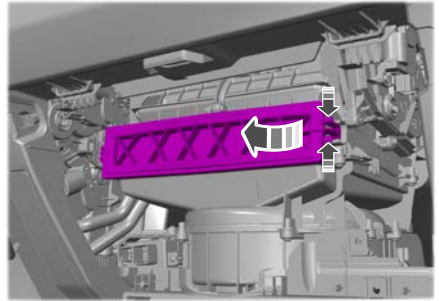

2. Pincez la languette sur le côté du couvercle du filtre à air.
3. Ouvrir le couvercle.

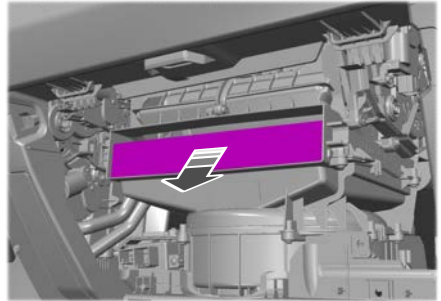

4. Tirez le filtre à air d'habitacle vers vous pour le retirer.

Note : Assurez-vous qu'un filtre à air d'habitacle est installé en permanence. Il empêche la pénétration de corps étrangers dans le système. Lorsque le système fonctionne sans filtre, il risque de se dégrader ou d'être endommagé.

Qualité d'air intérieur

Note : *L'utilisation d'un filtre à air d'habitacle de seconde monte peut réduire les performances de commande de climatisation et de filtration d'air de la cabine.*

Sièges avant

PRÉCAUTIONS RELATIVES AU SIÈGE AVANT



AVERTISSEMENT: Le fait de ne pas être correctement assis, pas dans la bonne position ou avec le dossier trop incliné vers l'arrière risque de ne pas faire peser suffisamment de poids sur le coussin de siège, et donc de perturber les décisions du système de détection de passager. Ceci peut se solder par des blessures graves, voire mortelles, en cas d'accident. Tenez-vous toujours assis bien droit contre le dossier, les pieds reposant sur le sol.



AVERTISSEMENT: N'inclinez pas trop le dossier de siège vers l'arrière au risque de glisser sous la ceinture de sécurité et d'occasionner des blessures corporelles en cas de collision.



AVERTISSEMENT: Ne transportez pas d'objets plus hauts que le dossier du siège. Le non-respect de cette instruction pourrait entraîner des blessures corporelles, voire mortelles en cas d'arrêt brusque ou d'accident.



AVERTISSEMENT: ne modifiez pas les réglages du siège conducteur ou de son dossier pendant la conduite. Cela risque d'entraîner un déplacement soudain du siège et la perte de contrôle de votre véhicule.

S'ASSEOIR DANS LA POSITION CORRECTE

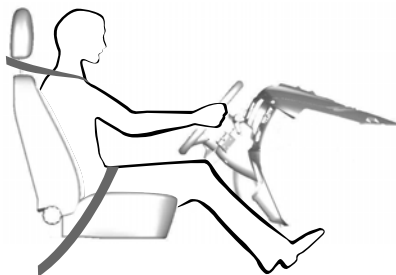

Moyennant une utilisation adaptée, le siège, l'appui-tête, la ceinture de sécurité et les airbags vous assurent une protection optimale en cas d'accident.

Nous vous recommandons de suivre les consignes ci-dessous :

- Asseyez-vous bien droit, en calant le bas de votre colonne vertébrale aussi loin que possible dans le siège.
- N'inclinez pas le dossier de siège de sorte que votre torse soit à plus de 30 degrés par rapport à la position verticale.
- Réglez l'appui-tête de sorte que son sommet corresponde à celui de votre tête et soit aussi avancé que possible. Assurez-vous d'être confortablement installé.
- Maintenez une distance suffisante entre votre corps et le volant. Nous vous recommandons d'établir une distance minimum de 25 cm entre votre sternum et le cache de l'airbag.
- Tenez le volant avec les bras légèrement pliés.

Sièges avant

- Pliez légèrement les jambes de manière à pouvoir enfoncer complètement les pédales.
- Placez la sangle diagonale de la ceinture de sécurité sur le centre de votre épaule et ajustez la sangle ventrale pour qu'elle soit bien serrée sur votre bassin.

Assurez-vous d'avoir une position de conduite confortable et d'être en mesure de garder le parfait contrôle de votre véhicule.

SIÈGES À RÉGLAGE MANUEL

COMPOSANTS DE L'APPUIE-TÊTE

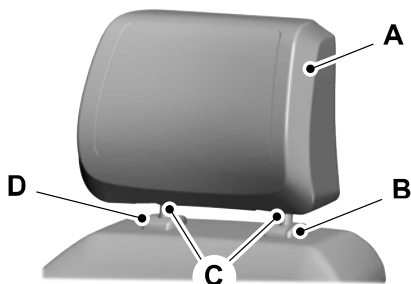

Les appuies-tête sont composés :

- A d'un appuie-tête à absorption d'énergie
- B d'une touche de réglage et de déverrouillage de manchon de guidage
- C de deux tiges en acier
- D d'un bouton de déverrouillage et de dépose de manchon de guidage

RÉGLAGE DE L'APPUIE-TÊTE



AVERTISSEMENT: Réglez les appuie-têtes pour tous les passagers avant de conduire votre véhicule. Vous réduisez ainsi les risques de blessures cervicales en cas de collision. Ne réglez pas les appuie-têtes pendant la conduite.



AVERTISSEMENT: L'appuie-tête est un dispositif de sécurité. Il devrait être posé et réglé correctement dès que possible lorsque le siège est occupé. Si vous ne réglez pas l'appuie-tête correctement, vous risquez de diminuer son efficacité lors de certains chocs.

Réglez l'appuie-tête de manière à ce que son sommet corresponde à celui de votre tête.

Élévation des appuie-têtes

1. Tirez l'appuie-tête vers le haut.
2. Veillez à ce que l'appuie-tête se bloque en position.

Abaissement des appuie-têtes

1. Appuyez sur le bouton de verrouillage et maintenez-le enfoncé.
2. Poussez l'appuie-tête vers le bas.
3. Veillez à ce que l'appuie-tête se bloque en position.

Inclinaison des appuies-tête

Il est possible d'incliner les appuies-tête avant pour un plus grand confort. Pour incliner l'appuie-tête, suivez cette procédure :

Sièges avant



E265266

1. Réglez le dossier de siège en position de conduite droite.
 2. Faites pivoter l'appui-tête en avant vers votre tête jusqu'à atteindre la position souhaitée.
2. Appuyer sur le bouton de verrouillage et déposer l'appui-tête.

Une fois que l'appui-tête a atteint la position d'inclinaison maximale vers l'avant, faites-le à nouveau pivoter pour le libérer vers la position arrière, non inclinée.

POSE DE L'APPUIE-TÊTE

Alignez les tiges en acier dans les manchons de guidage et poussez l'appui-tête vers le bas jusqu'à ce qu'il se verrouille.

DÉPOSE DE L'APPUIE-TÊTE



AVERTISSEMENT: Ne déposez pas les appui-têtes lorsque les sièges sont occupés.

1. Inclinez le dossier de siège de sorte qu'il y ait assez d'espace pour que vous puissiez déposer l'appui-tête.



AVERTISSEMENT: Assurez-vous que le siège est bien enclenché en essayant de le faire bouger d'avant en arrière. L'absence de blocage du siège en position verrouillée peut être dangereuse lors d'une collision et risque d'entraîner des blessures corporelles graves voire mortelles.

Sièges avant

Inclinaison du coussin de siège

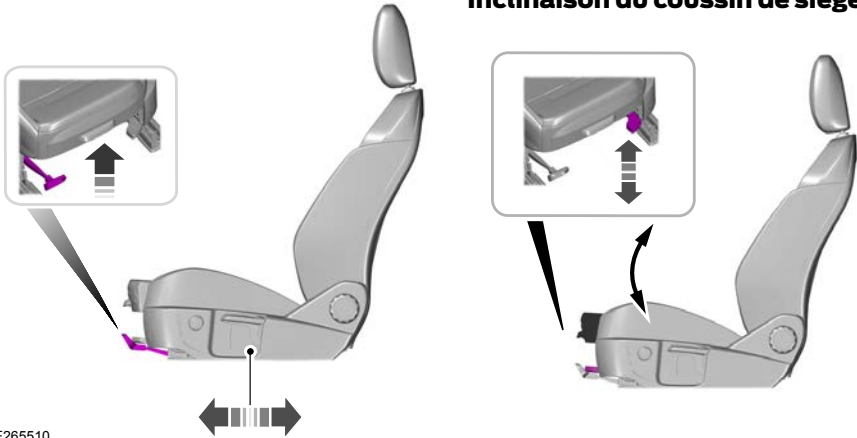

E265510

RÉGLAGE DU COUSSIN DE SIÈGE

Réglage du coussin de siège vers l'arrière et vers l'avant

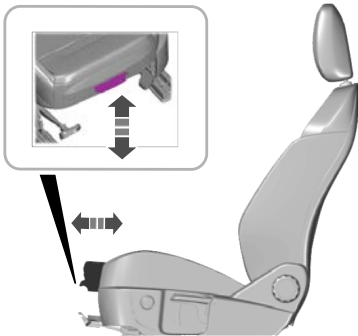

RÉGLAGE DU DOSSIER DE SIÈGE

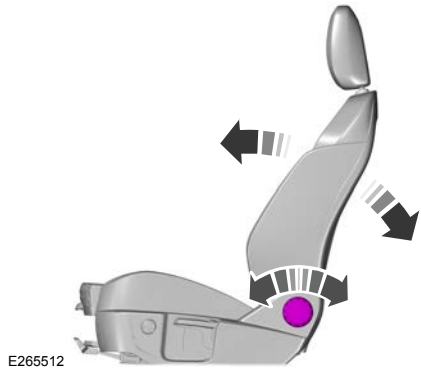

E265512

Sièges avant

RABAT DE L'ACCOUDOIR DE SIÈGE

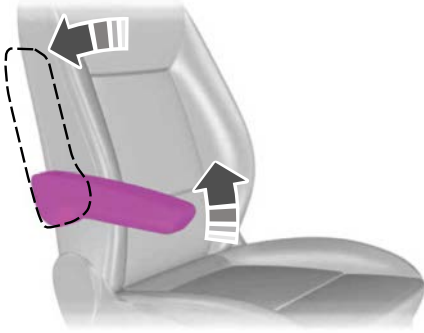

RÉGLAGE DU SUPPORT LOMBAIRE - VÉHICULES AVEC: SUPPORT LOMBAIRE MANUEL



E249179

RÉGLAGE DE LA HAUTEUR DU SIÈGE

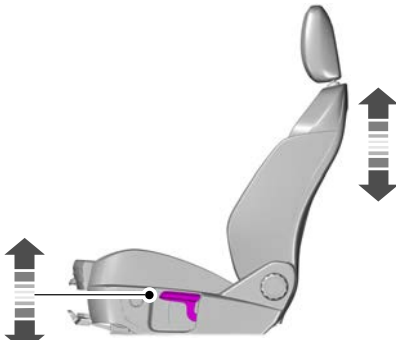

E265513

RÉGLAGE DU SUPPORT LOMBAIRE - VÉHICULES AVEC: SUPPORT LOMBAIRE ÉLECTRIQUE

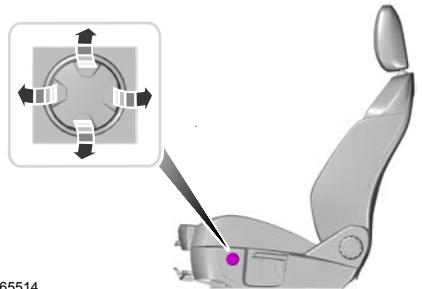

E265514

Sièges avant

BASCULE DU SIÈGE

AVERTISSEMENT: Assurez-vous que le siège est bien enclenché et orienté vers l'avant lorsque votre véhicule se déplace.



Le siège peut pivoter à 180 degrés vers l'intérieur.

Vous devrez peut-être régler le siège afin de disposer d'un espace suffisant pour le faire pivoter d'un seul mouvement.

Note : Nous recommandons d'effectuer cette opération lorsque le siège est inoccupé.

SIÈGES ÉLECTRIQUES

COMPOSANTS DE L'APPUIE-TÊTE

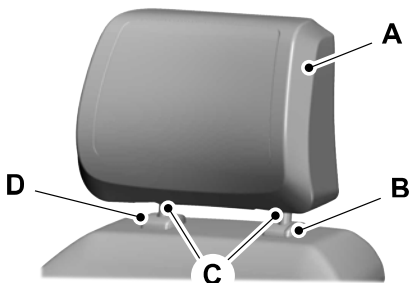

Les appuis-tête sont composés :

- A d'un appui-tête à absorption d'énergie
- B d'une touche de blocage et de déverrouillage de manchon de guidage.
- C de deux tiges en acier
- D d'un manchon de guidage.

RÉGLAGE DE L'APPUIE-TÊTE

AVERTISSEMENT: Réglez complètement l'appui-tête avant de vous asseoir ou d'utiliser le véhicule. Vous réduisez ainsi les risques de blessures cervicales en cas de collision. Ne réglez pas l'appui-tête pendant la conduite.

Sièges avant



AVERTISSEMENT: L'appuie-tête est un dispositif de sécurité. Il devrait être posé et réglé correctement dès que possible lorsque le siège est occupé. Si vous ne réglez pas l'appuie-tête correctement, vous risquez de diminuer son efficacité lors de certains chocs.



AVERTISSEMENT: Réglez les appuie-têtes pour tous les passagers avant de conduire votre véhicule. Vous réduisez ainsi les risques de blessures cervicales en cas de collision. Ne réglez pas les appuie-têtes pendant la conduite.

Réglez l'appuie-tête de manière à ce que son sommet corresponde à celui de votre tête.

Élévation des appuie-têtes

1. Tirez l'appuie-tête vers le haut.
2. Veillez à ce que l'appuie-tête se bloque en position.

Abaissement des appuie-têtes

1. Appuyez sur le bouton de verrouillage et maintenez-le enfoncé.
2. Poussez l'appuie-tête vers le bas.
3. Veillez à ce que l'appuie-tête se bloque en position.

Inclinaison des appuies-tête

Il est possible d'incliner les appuies-tête avant pour un plus grand confort. Pour incliner l'appuie-tête, suivez cette procédure :



1. Réglez le dossier de siège en position de conduite droite.
2. Faites pivoter l'appuie-tête en avant vers votre tête jusqu'à atteindre la position souhaitée.

Une fois que l'appuie-tête a atteint la position d'inclinaison maximale vers l'avant, faites-le à nouveau pivoter pour le libérer vers la position arrière, non inclinée.

DÉPOSE DE L'APPUIE-TÊTE



AVERTISSEMENT: Ne déposez pas les appuie-têtes lorsque les sièges sont occupés.

1. Ne déposez pas les appuie-têtes lorsque les sièges sont occupés.

Sièges avant



E265266

2. Appuyer sur le bouton de verrouillage et déposer l'appui-tête.

POSE DE L'APPUIE-TÊTE

Alignez les tiges en acier dans les manchons de guidage et poussez l'appui-tête vers le bas jusqu'à ce qu'il se verrouille.

AVANCER ET RECULER LE SIÈGE

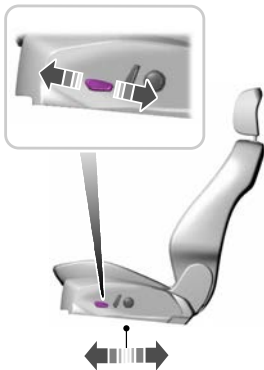

RÉGLAGE DU DOSSIER DE SIÈGE

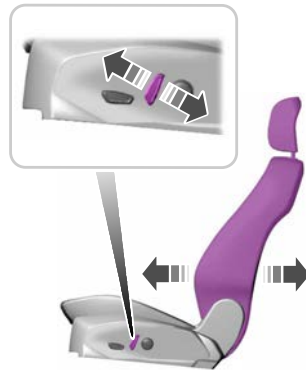

RÉGLAGE DE LA HAUTEUR DU SIÈGE

Réglage de la hauteur du siège

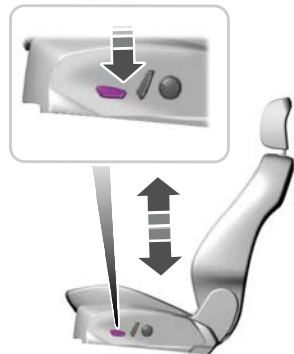

Sièges avant

Inclinaison du coussin de siège

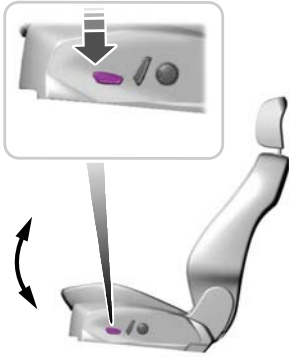

Support lombaire 2 voies

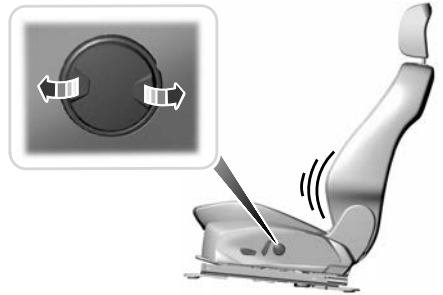

RÉGLAGE DU SUPPORT LOMBAIRE

Support lombaire 4 voies

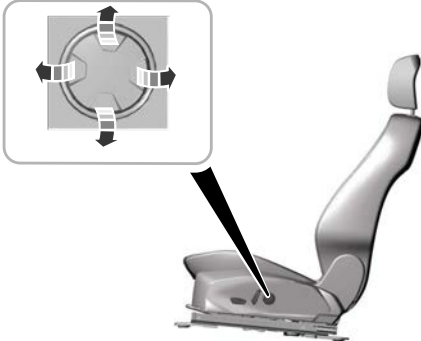

RABAT DE L'ACCOUDOIR DE SIÈGE

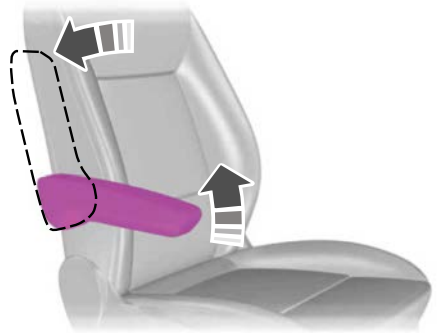



Sièges avant

SIÈGES CHAUFFANTS

PRÉCAUTIONS RELATIVES AU SIÈGE CHAUFFANT

 **AVERTISSEMENT:** Les personnes dont la peau est insensible à la douleur en raison d'un âge avancé, d'une maladie chronique, d'un diabète, de lésions de la moelle épinière, de la prise de médicaments, de la consommation d'alcool, de la fatigue ou de toute autre condition physique, doivent rester vigilantes lors de l'utilisation du siège chauffant. Le siège chauffant peut engendrer des brûlures, même à de basses températures, surtout lorsqu'il est utilisé sur des périodes prolongées. Le non-respect de ces instructions peut entraîner des blessures corporelles.

 **AVERTISSEMENT:** N'enfoncez pas d'objets tranchants dans les coussins et dossiers de siège. Cela pourrait endommager l'élément de siège chauffant et entraîner sa surchauffe. Le non-respect de ces instructions peut entraîner des blessures corporelles.

 **AVERTISSEMENT:** Ne placez sur le siège aucun élément susceptible de bloquer le flux de chaleur, housse ou coussin de siège, par exemple. Cela pourrait entraîner une surchauffe du siège. Le non-respect de ces instructions peut entraîner des blessures corporelles.

Ne pas faire :

- Placer des objets lourds sur le siège.
- Utiliser le siège chauffant si de l'eau ou tout autre liquide est renversé dessus. Laissez sécher le siège.

ACTIVATION ET DÉSACTIVATION DES SIÈGES CHAUFFANTS

Il faut que le véhicule tourne pour utiliser cette fonction.



Appuyez sur le symbole de siège chauffant pour naviguer entre les différents paramètres de chaleur et désactiver la fonction. Plus il y a de témoins qui s'affichent, plus la température du siège est chaude.

Note : Sur un siège passager double, seul le siège extérieur est chauffant.

Note : En fonction des réglages de démarrage à distance, les sièges chauffants peuvent ou non rester actifs après le démarrage à distance de votre véhicule. Les sièges chauffants peuvent aussi fonctionner lorsque vous démarrez le véhicule s'ils étaient activés au moment où vous avez arrêté le véhicule.

Sièges chauffants automatiques

Lorsque vous activez le réglage automatique, les sièges chauffants sont activés pour se conformer à votre réglage de commande de climatisation.

Sièges arrière

SIÈGES À RÉGLAGE MANUEL

COMPOSANTS DE L'APPUIE-TÊTE - BUS

Appuies-tête de siège arrière

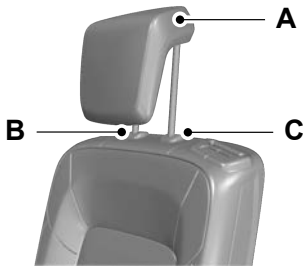

Les appuies-tête sont composés :

- A d'un appuie-tête à absorption d'énergie
- B d'un manchon de guidage.
- C d'un blocage du manchon de guidage.

RÉGLAGE DE L'APPUIE-TÊTE - BUS



AVERTISSEMENT: L'appuie-tête est un dispositif de sécurité. Il devrait être posé et réglé correctement dès que possible lorsque le siège est occupé. Si vous ne réglez pas l'appuie-tête correctement, vous risquez de diminuer son efficacité lors de certains chocs.



AVERTISSEMENT: Réglez les appuie-têtes pour tous les passagers avant de conduire votre véhicule. Vous réduisez ainsi les risques de blessures cervicales en cas de collision. Ne réglez pas les appuie-têtes pendant la conduite.

Réglez l'appuie-tête de manière à ce que son sommet corresponde à celui de votre tête.

Tirez l'appuie-tête pour le soulever.

Pour abaisser l'appuie-tête :

1. Appuyez sur la touche de réglage et de déverrouillage et maintenez-le enfoncée.
2. Poussez l'appuie-tête vers le bas.

DÉPOSE DE L'APPUIE-TÊTE - BUS

1. Tirez l'appuie-tête vers le haut jusqu'à ce qu'il atteigne sa position la plus élevée.
2. Appuyez sur et maintenez enfoncée la touche de réglage et de déverrouillage ainsi que la touche de déverrouillage et de dépose.
3. Tirez l'appuie-tête vers le haut.

POSE DE L'APPUIE-TÊTE - BUS

1. Alignez les tiges en acier dans les manchons de guidage et poussez l'appuie-tête vers le bas jusqu'à ce qu'il se verrouille.

Sièges arrière

AVANCER ET RECULER LE SIÈGE - BUS



AVERTISSEMENT: Assurez-vous que le siège est bien enclenché en essayant de le faire bouger d'avant en arrière. L'absence de blocage du siège en position verrouillée peut être dangereuse lors d'une collision et risque d'entraîner des blessures corporelles graves voire mortelles.

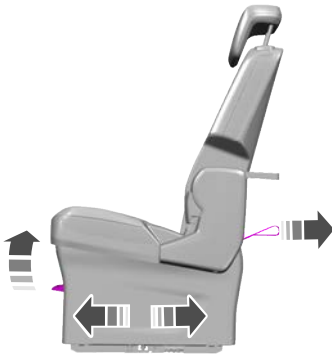

Relevez la poignée avant pour faire avancer et reculer le siège lorsqu'il est occupé.

Si le siège est inoccupé, tirez sur la sangle arrière pour faire avancer et reculer le siège.



Déplacez les sièges de la deuxième rangée vers l'arrière et les sièges de la troisième rangée vers l'avant jusqu'à la butée.

Note: Ne forcez pas les sièges arrière dans aucun sens au-delà de la butée.

RÉGLAGE DU DOSSIER DE SIÈGE - BUS M1



AVERTISSEMENT: Vérifiez que les assises et les dossiers de siège sont bien fixés et complètement engagés dans leurs verrouillages.

Sièges arrière

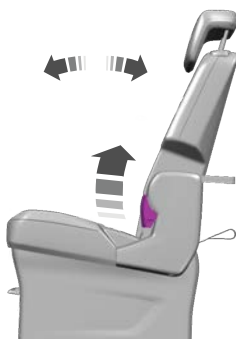

Levez le levier d'inclinaison pour régler le dossier de siège.

RABAT DU DOSSIER DE SIÈGE - BUS

⚠ AVERTISSEMENT: Lorsque vous rabattez le dossier de siège vers le bas, veillez à ne pas vous coincer les doigts dans le mécanisme.

⚠ AVERTISSEMENT: Ne vous asseyez pas sur un siège face à un siège replié. Le non-respect de cette instruction pourrait entraîner des blessures corporelles en cas d'arrêt brusque ou d'accident.

⚠ AVERTISSEMENT: Ne placez aucun objet sur un siège rabattu. Les objets durs peuvent se transformer en projectiles en cas de collision ou d'arrêt brutal, ce qui augmente les risques de blessures corporelles graves.

⚠ AVERTISSEMENT: Vérifiez que les assises et les dossiers de siège sont bien fixés et complètement engagés dans leurs verrouillages.

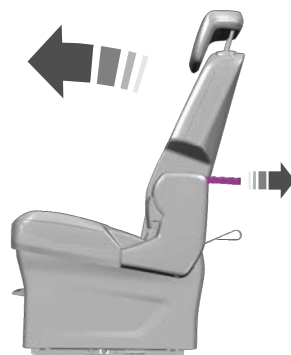

Lorsque le siège est inoccupé, tirez sur la sangle par l'arrière pour rabattre le dossier du siège.

DÉPLOIEMENT DU DOSSIER DE SIÈGE

⚠ AVERTISSEMENT: Lorsque vous déployez les dossiers de siège, veillez à ce que les ceintures de sécurité ne se coincent pas derrière le siège.

⚠ AVERTISSEMENT: Vérifiez que les assises et les dossiers de siège sont bien fixés et complètement engagés dans leurs verrouillages.

Levez le dossier de siège jusqu'à ce qu'il se verrouille en position verticale.

DÉPOSE DES SIÈGES - BUS

⚠ AVERTISSEMENT: Avant de reposer les sièges, assurez-vous qu'aucune obstruction n'entrave les verrous au sol.

Sièges arrière

⚠️ AVERTISSEMENT: Les sièges peuvent peser jusqu'à 60 kg. N'essayez pas de les soulever ou de les porter vous-même.

⚠️ AVERTISSEMENT: Lorsque vous rabattez le dossier de siège vers le bas, veillez à ne pas vous coincer les doigts dans le mécanisme.

Note : Le démontage des sièges n'est possible que lorsque le dossier est rabattu.

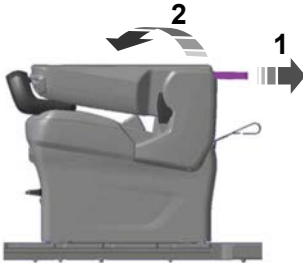

1. Tirez sur la sangle de déverrouillage de l'inclinaison pour rabattre le dossier de siège.



2. Débranchez le câble du connecteur au plancher.

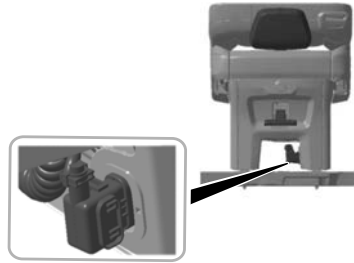

3. Fixez le câble à la prise factice au siège.

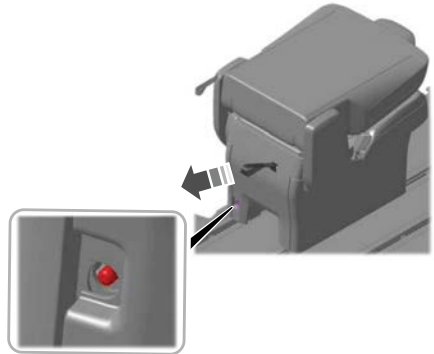

4. Tirez sur la sangle de déverrouillage de la glissière et vérifiez que l'indicateur confirme le démontage du siège.
5. Retirez le siège du véhicule.

Note : Pour retirer les sièges de votre véhicule, utilisez les points de levage sur le dossier et la ligne de séparation entre le coussin et le dossier.

Sièges arrière

ROTATION DES SIÈGES DE DEUXIÈME RANGÉE - BUS



AVERTISSEMENT: Ne vous asseyez pas sur un siège de deuxième rangée face vers l'arrière si un des sièges de troisième rangée a été enlevé et si le véhicule est en mouvement. Le non-respect de cette instruction pourrait entraîner des blessures corporelles en cas d'arrêt brusque ou d'accident.

Les sièges de deuxième rangée sont réversibles. Pour faire pivoter les sièges, retirez et réinstallez chaque siège dans la direction requise. Voir **Dépose des sièges** (page 175). Voir **Pose des sièges** (page 177).

POSE DES SIÈGES - BUS



AVERTISSEMENT: Avant de reposer les sièges, assurez-vous qu'aucune obstruction n'entrave les verrous au sol.



AVERTISSEMENT: Veillez à fixer correctement les verrous lors de la repose du siège. Assurez-vous que les verrous sont correctement engagés en vérifiant les témoins de verrou rouges.

Note : *Veillez à bien installer le siège au même endroit que vous l'avez retiré.*

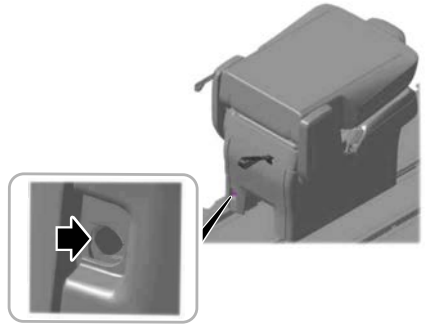

Après avoir installé le siège, assurez-vous que l'indicateur rouge n'est pas visible.

Note : *Veillez à brancher le câble de cuve au connecteur au plancher.*

Note : *Lorsque vous installez un siège, vérifiez que tous les sièges s'affichent correctement sur l'écran du combiné d'instruments.*

Note : *Si vous installez de nouveaux sièges ou des sièges d'un autre véhicule identique, veuillez contacter un concessionnaire autorisé. Voir **Indicateurs de rappel de ceinture de sécurité** (page 47).*

SIÈGES CHAUFFANTS

PRÉCAUTIONS RELATIVES AU SIÈGE CHAUFFANT



AVERTISSEMENT: Les personnes dont la peau est insensible à la douleur en raison d'un âge avancé, d'une maladie chronique, d'un diabète, de lésions de la moelle épinière, de la prise de médicaments, de la consommation d'alcool, de la fatigue ou de toute autre condition physique, doivent rester

Sièges arrière

vigilantes lors de l'utilisation du siège chauffant. Le siège chauffant peut engendrer des brûlures, même à de basses températures, surtout lorsqu'il est utilisé sur des périodes prolongées. Le non-respect de ces instructions peut entraîner des blessures corporelles.



AVERTISSEMENT: N'enfoncez pas d'objets tranchants dans les coussins et dossiers de siège. Cela pourrait endommager l'élément de siège chauffant et entraîner sa surchauffe. Le non-respect de ces instructions peut entraîner des blessures corporelles.



AVERTISSEMENT: Ne placez sur le siège aucun élément susceptible de bloquer le flux de chaleur, housse ou coussin de siège, par exemple. Cela pourrait entraîner une surchauffe du siège. Le non-respect de ces instructions peut entraîner des blessures corporelles.

Choses à éviter :

- Placer des objets lourds sur le siège.
- Utiliser le siège chauffant si de l'eau ou tout autre liquide est renversé dessus. Laissez sécher le siège.

ACTIVATION ET DÉACTIVATION DES SIÈGES CHAUFFANTS

Il faut que le véhicule tourne pour utiliser cette fonction.

Le commutateur de commande de chauffage du siège arrière se trouve sur la partie inférieure avant du siège.



Appuyez sur le symbole de siège chauffant pour activer et désactiver les sièges chauffants.

Les sièges chauffants s'éteignent lorsque vous éteignez le véhicule.

VIDÉOS DES SIÈGES ARRIÈRE

Avance et recul des sièges

[Lien vers la vidéo montrant comment avancer et reculer le siège du Tourneo Custom](#)

Réglage des dossiers de siège

[Lien vers la vidéo montrant le réglage du dossier de siège du Tourneo Custom](#)

Rabat des dossiers de siège et dépose des sièges

[Lien de la vidéo Rabat des dossiers de siège et dépose des sièges de la Tourneo Custom](#)

Rotation des sièges de deuxième rangée

[Lien vers la vidéo montrant la rotation des sièges de deuxième rangée du Tourneo Custom](#)

Pose des sièges

[Lien vers la vidéo montrant la pose des sièges du Tourneo Custom](#)

Système d'alerte de passager arrière

QU'EST-CE QUE LE SYSTÈME D'ALERTE DE PASSAGER ARRIÈRE

Le système d'alerte de passager arrière surveille différentes conditions du véhicule et vous rappelle de vérifier les occupants de siège arrière lorsque vous coupez le contact. Les notifications peuvent prendre la forme d'avertissements à l'intérieur du véhicule et du retentissement de l'avertisseur sonore s'il est activé pendant une courte période.

COMMENT FONCTIONNE LE SYSTÈME D'ALERTE DE PASSAGER ARRIÈRE

Le système surveille l'activité des boucles de ceinture de sécurité arrière ainsi que l'ouverture et la fermeture des portes arrière pour signaler la présence potentielle d'un occupant sur un siège arrière.

Lorsque **Siège enfant installé** est sélectionné, le système surveille uniquement l'ouverture et la fermeture des portes arrière pour signaler la présence potentielle d'un occupant sur un siège arrière.

Lorsque **Siège enfant installé** n'est pas sélectionné, le système surveille l'activité des boucles de ceinture de sécurité arrière ainsi que l'ouverture et la fermeture des portes arrière pour signaler la présence potentielle d'un occupant sur un siège arrière.

Un message s'affiche sur l'écran tactile et un avertissement sonore retentit lorsque vous coupez le contact quand une des conditions suivantes a été remplie :

- une porte arrière est ouverte ou fermée alors que le contact est mis.
- vous mettez le contact dans un délai de 15 minutes après l'ouverture et la fermeture d'une porte arrière.
- vous mettez le contact dans un délai de 15 minutes après l'affichage de l'alerte ou l'avertissement sonore.

Si vous n'ouvrez pas une porte arrière dans un court laps de temps après l'apparition du message sur l'affichage central, le retentissement du premier avertissement sonore et l'ouverture de la porte conducteur pour la fermer, l'avertisseur sonore retentit pendant un court laps de temps.

Note : *L'avertisseur sonore retentit uniquement lorsque **Alerte de présence aux places arrière** est réglé sur **Alerte et signal sonore**. Si vous modifiez le réglage, l'avertisseur sonore ne retentit pas.*

PRÉCAUTIONS RELATIVES AU SYSTÈME D'ALERTE DE PASSAGER ARRIÈRE



AVERTISSEMENT: Par temps chaud, la température à l'intérieur du véhicule peut augmenter très rapidement. L'exposition de personnes ou d'animaux à des températures très élevées, même pour une courte période, peut entraîner la mort ou bien des problèmes liés à la chaleur, comme des lésions cérébrales. Les jeunes enfants sont particulièrement vulnérables.

Système d'alerte de passager arrière



AVERTISSEMENT: Ne laissez pas les enfants ou les animaux domestiques sans surveillance dans le véhicule. Le non-respect de ces instructions peut entraîner des blessures corporelles voire un décès.

LIMITES DU SYSTÈME D'ALERTE DE PASSAGER ARRIÈRE

Le système ne détecte pas la présence d'objets ou de passagers sur le siège arrière. Il surveille l'activité des boucles de ceinture de sécurité arrière ainsi que l'ouverture et la fermeture des portes arrière.

Note : Il est possible qu'une alerte s'active alors qu'il n'y a pas d'occupant sur le siège arrière mais que les conditions d'alerte sont réunies.

Note : Il est possible qu'aucune alerte ne s'active alors qu'il y a un occupant sur le siège arrière si les conditions d'alerte ne sont pas réunies. Par exemple, si l'occupant d'un siège arrière n'est pas entré dans le véhicule par une des portes arrière.

RÉGLAGES DU SYSTÈME D'ALERTE DE PRÉSENCE AUX PLACES ARRIÈRE

1. Appuyez sur **Réglages** sur l'écran tactile.
2. Appuyez sur **Véhicule**.
3. Appuyez sur **Alerte de présence aux places arrière**.
4. Sélectionnez **Alerte et signal sonore** ou **Alerte uniquement** ou **Désactivée**.

Note : Le réglage par défaut est **Alerte uniquement**.

Note : Si vous choisissez **Alerte uniquement**, l'avertisseur sonore ne retentit pas même lorsque les conditions d'alerte sont remplies.

Note : Le fait d'effectuer une remise à zéro complète entraîne la réactivation du système.

Activation et désactivation de Siège enfant installé

Lorsque le système est activé, il surveille uniquement l'ouverture et la fermeture des portes arrière pour signaler la présence potentielle d'un occupant sur un siège arrière.

1. Appuyez sur **Réglages** sur l'écran tactile.
2. Appuyez sur **Véhicule**.
3. Appuyez sur **Alerte de présence aux places arrière**.
4. Activez ou désactivez **Siège enfant installé**.

Note : Le système est activé par défaut.

Activez le système lorsque le dispositif de retenue pour enfants est monté sur l'un des éléments suivants :

- Siège orienté face à la route.
- Siège dos à la route.
- Siège évolutif pour bébé avec système de verrouillage.

Désactivez le système lorsque l'enfant utilise l'un des éléments suivants :

- Ceinture de sécurité.
- Rehausseur.

Rappel semestriel

Lorsque vous désactivez le système, un message apparaît tous les six mois pour rappeler que le système est désactivé. Vous pouvez activer à nouveau le système ou le maintenir désactivé.

Système d'alerte de passager arrière

INDICATEURS DU SYSTÈME D'ALERTE DE PASSAGER ARRIÈRE

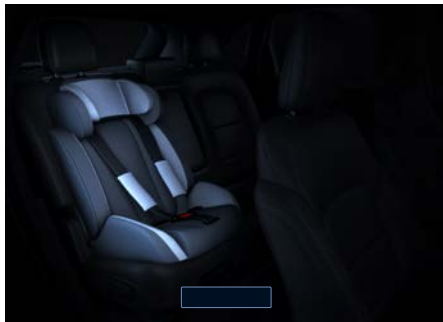

Message

Vérifiez la présence de passagers ou d'objets aux places arrière.

S'affiche lorsque vous coupez le contact du véhicule et que les conditions d'alerte sont réunies.

Le message s'affiche pendant un court instant. Appuyez sur **Fermer** pour confirmer et supprimer le message.

Note : Selon votre version de SYNC, le graphique peut être différent de ce que vous voyez ici.

AVERTISSEMENTS SONORES DU SYSTÈME D'ALERTE DE PASSAGER ARRIÈRE

Le premier avertissement sonore est une tonalité d'alerte dans le véhicule, qui retentit lorsque vous arrêtez votre véhicule une fois que les conditions d'alerte sont remplies. L'alerte retentit pendant un court instant.

Le deuxième avertissement sonore provient de l'avertisseur sonore. Il retentit lorsque vous n'ouvrez pas une porte arrière dans un court laps de temps après l'apparition du message sur l'affichage central, le retentissement du premier avertissement sonore et l'ouverture de la porte du conducteur pour la fermer. L'alerte retentit pendant un court instant.

Ports USB

EMPLACEMENT DES PORTS USB

Ports USB transfert de données



Vous pouvez trouver des ports USB aux endroits suivants :

- sur la planche de bord inférieure,
- dans la console centrale,

Note : Ces ports USB peuvent aussi recharger des appareils.

Note : Certains ports USB dans votre véhicule peuvent être dépourvus de capacités de transfert de données.

Note : Nous recommandons de n'utiliser que des câbles et des adaptateurs certifiés USB-IF. Les câbles et les adaptateurs non certifiés peuvent ne pas fonctionner.

Ports USB charge uniquement



Vous pouvez trouver des ports USB aux endroits suivants :

- sur la planche de bord inférieure,
- sur la planche de bord supérieure,
- à l'intérieur du compartiment média.
- dans la console centrale,
- à l'arrière de la console centrale,
- Derrière les sièges de la première rangée.
- dans la zone de chargement,

LECTURE D'UN MÉDIA AVEC LE PORT USB



AVERTISSEMENT: Toute source de distraction pendant la conduite peut entraîner une perte de contrôle du véhicule, des accidents et des blessures. Nous vous recommandons vivement de faire preuve de la plus grande prudence lorsque vous utilisez un appareil susceptible de détourner votre attention de la route. La conduite en toute sécurité de votre véhicule est votre première responsabilité. Nous vous déconseillons d'utiliser des appareils portables lorsque vous conduisez et nous vous invitons à utiliser des systèmes à commande vocale lorsque cela est possible. Assurez-vous d'avoir pris connaissance de toutes les lois applicables susceptibles d'avoir une incidence sur l'utilisation d'appareils électroniques au volant.

1. Branchez votre appareil sur un port USB de transfert de données.
2. Appuyez sur la vignette du système audio sur l'écran tactile.
3. Appuyez sur **Sources**.



Appuyez sur l'option USB.



Appuyez sur lire un titre. Appuyez de nouveau pour mettre en pause le titre.



Appuyez pour passer au titre suivant.

Maintenez cette touche enfoncée pour avancer rapidement dans le titre.

Ports USB



Appuyez une fois pour revenir au début du titre. Appuyez à plusieurs reprises pour revenir aux titres précédents.

Maintenez pour reculer rapidement dans le titre.

CHARGE D'UN APPAREIL

Branchez votre appareil sur le port USB.

Ports USB de transfert de données



Vous pouvez recharger votre appareil via le port USB de transfert de données lorsque SYNC est activé.

Ports USB de charge uniquement



Vous pouvez recharger votre appareil via le port USB de charge uniquement lorsque le véhicule est en mode accessoire ou qu'il est en marche.

Prise de courant - Véhicules avec: Prise de courant 220-240 V

QU'EST-CE QUE LA PRISE DE COURANT

La prise de courant permet d'alimenter des appareils nécessitant jusqu'à la cote indiquée sur le capot de la prise.

Note : *La puissance totale fournie est divisée si plusieurs prises sont utilisées.*

PRÉCAUTIONS RELATIVES À LA PRISE DE COURANT



AVERTISSEMENT: Ne laissez pas d'appareils électriques branchés sur la prise de courant lorsqu'ils ne sont pas utilisés. La prise fournit de l'énergie quand le véhicule est allumé. Le non-respect de ces instructions peut entraîner des blessures corporelles.



AVERTISSEMENT: N'utilisez pas de rallonge et ne branchez pas plusieurs appareils à la prise de courant. Vous risqueriez de surcharger la prise de courant. Le non-respect de cette instruction peut entraîner un incendie, des blessures corporelles ou des dégâts matériels.

Note : *Cette fonction possède une sortie maximum de 400 watts quand le véhicule est en position de stationnement (P).*

Note : *En marche avant (D), la puissance de sortie maximum est de 300 watts.*

LIMITES DE PRISE DE COURANT

Les appareils pourraient dépasser la puissance nominale indiquée sur l'étiquette de l'appareil lorsqu'ils sont branchés. Débranchez l'appareil et mettez, puis coupez le contact pour réinitialiser le système.

N'utilisez pas la prise de courant pour ces types d'appareils électriques :

- Les télévisions à tube cathodique.
- Les charges moteur, comme les aspirateurs, les scies électriques et autres outils électroportatifs, ou les réfrigérateurs entraînés par compresseur.
- Des appareils de mesure qui traitent des données précises, comme des équipements médicaux ou des équipements de mesure.
- D'autres applications exigeant une alimentation électrique extrêmement stable, par exemple les couvertures électriques commandées par microordinateur ou les éclairages à capteur tactile.

LOCALISATION DES PRISES DE COURANT

La prise de courant peut être située sur la base du siège conducteur ou passager.

Prise de courant - Véhicules avec: Prise de courant 220-240 V



Note : *En mode de défaillance, la prise de courant arrête de fonctionner temporairement si l'appareil dépasse la limite de charge électrique. Débranchez votre appareil et coupez le contact. Ouvrez la porte conducteur pour réinitialiser la prise de courant. Remettez le contact et assurez-vous que le voyant reste allumé. Ne rebranchez pas votre appareil s'il dépasse la puissance de sortie maximum.*

INDICATEURS DE PRISE DE COURANT

Le témoin de la prise de courant s'allume pour indiquer l'état du système.

État du témoin ABS	Pièce
Activé	La prise de courant est alimentée.
Désactivé	La prise de courant n'est pas alimentée.
Clignote	La prise d'alimentation est en mode de défaillance.

Note : *En raison des différentes technologies de construction, la capacité de certains appareils peut être supérieure à celle indiquée sur cette étiquette lors de leur branchement initial.*

Prise de courant - Véhicules avec: Prise de courant 12 V

QU'EST-CE QUE LA PRISE DE COURANT

La prise de courant peut alimenter des appareils utilisant un adaptateur de prise de 12 V.

PRÉCAUTIONS RELATIVES À LA PRISE DE COURANT



AVERTISSEMENT: N'utilisez pas une prise d'alimentation pour faire fonctionner un allume-cigares. L'utilisation incorrecte des prises d'alimentation peut entraîner des dommages qui ne sont pas couverts par la garantie du véhicule et provoquer des incendies ou des blessures graves.

Lorsque vous mettez le contact, vous pouvez utiliser la prise pour alimenter des équipements électriques 12 V, à une intensité maximale de 15 A. N'utilisez pas la prise d'alimentation au-delà de la capacité du véhicule, soit 12 V DC 180 W maximum, au risque de faire griller un fusible. Ne branchez aucun appareil qui alimente en électricité sur le véhicule sur les points d'alimentation. Cela risque d'endommager les systèmes véhicule. Ne suspendez aucun accessoire à la fiche accessoire. Fermez systématiquement le cache de la prise lorsque celle-ci n'est pas utilisée. N'insérez rien d'autre qu'une prise accessoire dans la prise d'alimentation.

Pour éviter une décharge de la batterie :

- N'utilisez pas la prise d'alimentation plus de temps que nécessaire après avoir coupé le contact de votre véhicule.
- Ne laissez pas d'appareil branché la nuit ou lorsque votre véhicule reste en stationnement pendant des périodes prolongées.

LOCALISATION DES PRISES DE COURANT

Des prises électriques pourraient se trouver aux endroits suivants :

- sur la planche de bord,
- Dans la console centrale,
- A l'arrière de la console centrale,
- à l'intérieur de la zone de chargement.

Chargeur d'accessoire sans fil

QU'EST-CE QUE LE CHARGEUR D'ACCESSOIRE SANS FIL

Le chargeur d'accessoires sans fil prend en charge un appareil de charge sans fil Qi compatible sur la zone de charge.

PRÉCAUTIONS RELATIVES AU CHARGEUR D'ACCESSOIRE SANS FIL



AVERTISSEMENT: Les dispositifs de charge sans fil peuvent affecter le fonctionnement des implants médicaux, y compris les stimulateurs cardiaques. Si vous portez un implant médical, nous vous recommandons de consulter votre médecin.



AVERTISSEMENT: Retirez tous les objets métalliques tels que les pièces de monnaie et les clés de la surface de charge et retirez tous les objets métalliques attachés à votre téléphone portable avant de placer l'appareil sur la surface de charge. Certains appareils mobiles ou étuis peuvent attirer des objets métalliques. Les objets métalliques sur la surface de charge ou attachés au téléphone peuvent devenir chauds pendant que la charge est active. Si un objet est laissé sur ou près de la surface de charge ou attaché au téléphone pendant que l'appareil est en charge, laissez les objets refroidir avant de les retirer pour éviter toute blessure.

Maintenez la zone de recharge propre et enlevez tout corps étranger avant de recharger un appareil.

Ne placez pas d'objets avec une bande magnétique ou une puce d'identification par radiofréquence, par exemple des passeports, des tickets de stationnement, des laissez-passer de transport ou des cartes de crédit, à proximité de la zone de recharge pendant la recharge d'un appareil. Des dommages pourraient se produire sur la bande magnétique ou la puce d'identification par radiofréquence.

Ne placez pas d'objets métalliques tels que des télécommandes, pièces de monnaie ou emballages sur ou à proximité de la zone de recharge pendant que vous chargez un appareil. Les objets métalliques peuvent chauffer et altérer les performances de charge, en plus de générer des interruptions pendant la recharge.

La recharge peut être interrompue, dégradée ou s'arrêter si l'un des événements suivants se produit :

- Le système détecte un corps étranger.
- L'appareil est mal aligné sur la zone de recharge.
- L'appareil bouge sur la zone de recharge active lorsque le véhicule est en mouvement.
- La température ambiante du véhicule est trop élevée.
- Vous essayez de recharger un appareil non compatible Qi sur le chargeur sans fil.

Note: Pendant la recharge, l'appareil et le chargeur peuvent chauffer, ce qui est normal. Si la batterie chauffe de manière anormale, l'appareil peut cesser de fonctionner.

Chargeur d'accessoire sans fil

LOCALISATION DU CHARGEUR D'ACCESSOIRE SANS FIL



La zone de charge se trouve sur la console centrale.

Note : Les mises à jour de logiciel et de micrologiciel peuvent affecter la compatibilité des appareils, y compris l'utilisation de logiciel ou micrologiciel non officiel. Vous devez vérifier la fonction de charge avec les appareils spécifiques à bord de votre véhicule.



CHARGE D'UN APPAREIL SANS FIL

Placez l'appareil au centre de la surface de charge, en orientant le côté charge vers le bas. La charge s'arrête dès que l'appareil est chargé à fond.

Vous pouvez utiliser le chargeur lorsque le véhicule est en mode accessoire, lorsqu'il roule ou lorsque l'écran tactile est allumé.



S'affiche sur la barre d'état lorsque la charge sans fil est en cours.



S'affiche sur la barre d'état lorsque la charge sans fil a été interrompue.

Note : Les performances de charge peuvent être affectées si l'appareil se trouve dans un étui. Vous devrez peut-être enlever l'étui pur charger l'appareil sans fil.

Rangement

PORTE-GOBELETS

PRÉCAUTIONS RELATIVES AU PORTE-GOBELETS



AVERTISSEMENT: Ne posez que des gobelets en matière souple dans les porte-gobelets. Des objets durs pourraient vous blesser lors d'une collision.

Faites attention lorsque vous placez des objets dans le porte-gobelets, ces derniers pouvant tomber en cas de collision, de freinage ou d'accélération brutale ; notamment avec des boissons chaudes qui risqueraient alors de se renverser.

RANGEMENT DE PAVILLON

LOCALISATION DU RANGEMENT DE PAVILLON



AVERTISSEMENT: Ne placez pas d'objets lourds dans la console de pavillon. Le non-respect de cette instruction pourrait entraîner des blessures corporelles, voire mortelles en cas d'arrêt brusque ou d'accident.

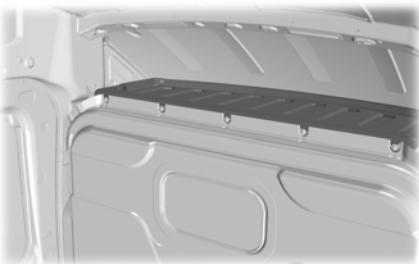

E169073

CAPACITÉS DE CHARGEMENT DU RANGEMENT DE PAVILLON

La charge maximale de plage arrière, avec une répartition homogène est de 20 kg.

RANGEMENT SOUS LE SIÈGE

LOCALISATION DU COMPARTIMENT DE RANGEMENT SOUS LE SIÈGE - VÉHICULES AVEC: SIÈGE PASSAGER DOUBLE

Le compartiment de rangement sous le siège est situé sous le siège passager avant.



E154714

Rangement

1. Soulevez la partie avant du coussin de siège passager.
2. Tirez le coussin de siège vers l'avant.
3. Inclinez le coussin de siège vers l'avant.

Note : *Les sièges intérieur et extérieur sont équipés d'un compartiment de rangement.*

LOCALISATION DU COMPARTIMENT DE RANGEMENT SOUS LE SIÈGE - VÉHICULES AVEC: SIÈGES ARRIÈRE

Les tiroirs de rangement sous les sièges se trouvent sous le siège central de la deuxième rangée et le siège gauche de la troisième rangée.

1. Pour ouvrir, soulevez le tiroir et tirez-le.
2. Pour fermer, faites glisser le tiroir vers l'intérieur et poussez-le vers le bas.

Démarrage et arrêt du moteur

DÉMARRAGE ET ARRÊT DU MOTEUR – PRÉCAUTIONS

 **AVERTISSEMENT:** N'utilisez pas de fluide de démarrage tel que de l'éther dans le circuit d'admission d'air. De tels fluides pourraient endommager instantanément le moteur par explosion et occasionner des blessures corporelles.

 **AVERTISSEMENT:** Des fuites d'échappement peuvent entraîner la pénétration de fumées dangereuses et potentiellement mortelles dans l'habitacle. Si vous sentez des fumées d'échappement à l'intérieur de l'habitacle, faites inspecter le véhicule immédiatement. Ne conduisez pas si vous sentez une odeur de gaz d'échappement.

 **AVERTISSEMENT:** Un ralenti prolongé à un régime moteur élevé peut provoquer des températures extrêmement élevées au niveau du moteur et du système d'échappement, entraînant un risque d'incendie ou d'autres dommages.

 **AVERTISSEMENT:** Ne garez pas votre véhicule, ne le conduisez pas et ne le laissez pas tourner au ralenti sur de l'herbe sèche ou toute autre surface sèche. Le système antipollution réchauffe le compartiment moteur et le système d'échappement, créant un risque d'incendie.

 **AVERTISSEMENT:** Ne démarrez pas le moteur dans un garage fermé ou tout autre espace confiné. Les gaz d'échappement sont toxiques. Ouvrez toujours la porte du garage avant de démarrer le moteur. Le non-respect de ces instructions peut entraîner des blessures corporelles voire un décès.

Si vous arrêtez le véhicule et laissez tourner le moteur au ralenti pendant une période prolongée, nous vous recommandons de suivre l'une des consignes ci-après :

- Ouvrez la fenêtre sur au moins 3 cm.
- Réglez la climatisation sur l'air extérieur.

COMMUTATEUR D'ALLUMAGE PAR BOUTON-POUSSOIR



Coupeure du contact

Lorsque l'allumage est activé ou en mode accessoire, appuyez une fois sur le bouton-poussoir de commutateur d'allumage sans enfoncer la pédale de frein ou d'embrayage avec le pied.

Allumage du contact en mode accessoire

Lorsque l'allumage est désactivé, appuyez une fois sur le bouton-poussoir de commutateur d'allumage sans enfoncer la pédale de frein ou d'embrayage avec le pied.

Démarrage et arrêt du moteur

Tous les circuits électriques et accessoires sont opérationnels, les témoins et indicateurs s'allument.

Note : *Votre véhicule est doté d'une protection antidécharge de batterie qui éteint votre véhicule lorsqu'il détecte une certaine décharge de la batterie ou inactivité en mode accessoire.*

Démarrage du moteur

Enfoncez la pédale de frein ou d'embrayage et appuyez sur le commutateur d'allumage du bouton poussoir.

Note : *Le système peut ne pas fonctionner si la clé passive se trouve à proximité d'objets métalliques ou de dispositifs électroniques, comme des clés ou des téléphones portables.*

Note : *Une clé valide doit être présente dans votre véhicule pour établir le contact et démarrer le moteur.*

DÉMARRAGE DU MOTEUR

DÉMARRAGE D'UN MOTEUR DIESEL - BOÎTE DE VITESSES MANUELLE

Avant de démarrer votre véhicule, vérifiez les points suivants :

- Assurez-vous que tous les phares et accessoires électriques sont éteints.
- S'assurer que le frein de stationnement est serré.
- Vérifiez que la transmission est au point mort.

1. Appuyez à fond sur la pédale d'embrayage.

Note : *N'appuyez pas sur la pédale d'accélérateur.*



2. Appuyez sur le bouton-poussoir du commutateur d'allumage.

Note : *le moteur peut mettre jusqu'à 15 secondes pour se lancer ou se lancer au démarrage.*

Note : *le moteur nécessite plus de temps pour démarrer lorsque les températures sont basses. Il peut se lancer pendant plusieurs secondes lorsqu'il fait très froid.*

Témoin de bougie de préchauffage



Le moteur ne démarre pas tant que le témoin de bougie de préchauffage n'est pas éteint.

Ceci peut prendre plusieurs secondes par temps extrêmement froid.

DÉMARRAGE D'UN MOTEUR DIESEL - TRANSMISSION AUTOMATIQUE

Avant de démarrer votre véhicule, vérifiez les points suivants :

- Assurez-vous que tous les phares et accessoires électriques sont éteints.
- S'assurer que le frein de stationnement est serré.
- Vérifiez que la transmission est en position de stationnement (P).

1. Enfoncez à fond la pédale de frein.

Note : *N'appuyez pas sur la pédale d'accélérateur.*

Démarrage et arrêt du moteur



2. Appuyez sur le commutateur d'allumage à bouton-poussoir.

Note : le moteur peut mettre jusqu'à 15 secondes pour se lancer ou se lancer au démarrage.

Note : le moteur nécessite plus de temps pour démarrer lorsque les températures sont basses. Il peut se lancer pendant plusieurs secondes lorsqu'il fait très froid.

Témoin de bougie de préchauffage



Le moteur ne démarre pas tant que le témoin de bougie de préchauffage n'est pas éteint.

Ceci peut prendre plusieurs secondes par temps extrêmement froid.

REDÉMARRAGE DU MOTEUR APRÈS UN ARRÊT

Le système vous permet de redémarrer votre moteur dans les 10 secondes suivant son arrêt, même si aucune clé passive valide n'est détectée.

Dans les 10 secondes suivant la coupure du moteur, enfoncez complètement la pédale de frein ou la pédale d'embrayage et appuyez sur le bouton-poussoir du commutateur d'allumage. Une fois le délai de 10 secondes expiré, vous ne pouvez plus démarrer le moteur si le système ne détecte aucune clé passive valide.

Lorsque vous démarrez le moteur, il continue à tourner jusqu'à ce que vous appuyiez sur le bouton-poussoir du commutateur d'allumage, même si aucune clé passive valide n'est détectée. Si vous ouvrez ou fermez une porte pendant que le moteur tourne, le système recherche une clé passive valide.

DÉMARRAGE D'UN MOTEUR NOYÉ

1. Enfoncez complètement la pédale d'embrayage ou la pédale de frein.

Note : S'assurer que le frein de stationnement est serré.

Note : Assurez-vous que la transmission est sur la position P (Stationnement) ou au point mort (N).



2. Appuyez sur le bouton-poussoir de commutateur d'allumage jusqu'à ce que le moteur démarre.

ARRÊT DU MOTEUR

ARRÊT DU MOTEUR LORSQUE LE VÉHICULE EST À L'ARRÊT - BOÎTE DE VITESSES MANUELLE

1. Passez au point mort.
2. Serrez le frein de stationnement.
3. Patientez jusqu'à ce que le moteur atteigne la vitesse de ralenti.

Démarrage et arrêt du moteur



4. Appuyez sur le bouton-poussoir du commutateur d'allumage.

ARRÊT DU MOTEUR LORSQUE LE VÉHICULE EST À L'ARRÊT - TRANSMISSION AUTOMATIQUE

1. Passez en position de stationnement (P).
2. Serrez le frein de stationnement.
3. Patientez jusqu'à ce que le moteur atteigne la vitesse de ralenti.



4. Appuyez sur le bouton-poussoir du commutateur d'allumage.

ARRÊT DU MOTEUR LORSQUE LE VÉHICULE SE DÉPLACE - BOÎTE DE VITESSES MANUELLE



AVERTISSEMENT: Le fait d'arrêter le moteur alors que le véhicule se déplace encore entraîne une diminution importante de l'aide au freinage. Un effort plus important est requis pour actionner les freins et arrêter le véhicule. Une baisse significative de la direction assistée est également possible. La direction ne se verrouille pas, mais un effort plus important peut être nécessaire pour diriger le véhicule.

Lorsque vous coupez le contact, certains circuits électriques, comme les airbags par exemple, sont également coupés. Si vous coupez le contact par inadvertance, passez au point mort (N) et redémarrez le moteur.



1. Appuyez sur le bouton-poussoir de commutateur d'allumage et maintenez-le enfoncé jusqu'à ce que le moteur s'arrête, ou appuyez sur ce bouton trois fois en deux secondes.
2. Passez le levier sélecteur de transmission en position neutre et utilisez les freins pour arrêter votre véhicule en toute sécurité.
3. Serrez le frein de stationnement.

ARRÊT DU MOTEUR LORSQUE LE VÉHICULE SE DÉPLACE - TRANSMISSION AUTOMATIQUE



AVERTISSEMENT: Le fait d'arrêter le moteur alors que le véhicule se déplace encore entraîne une diminution importante de l'aide au freinage. Un effort plus important est requis pour actionner les freins et arrêter le véhicule. Une baisse significative de la direction assistée est également possible. La direction ne se verrouille pas, mais un effort plus important peut être nécessaire pour diriger le véhicule.

Démarrage et arrêt du moteur

Lorsque vous coupez le contact, certains circuits électriques, comme les airbags par exemple, sont également coupés. Si vous coupez le contact par inadvertance, passez au point mort (N) et redémarrez le moteur.



1. Appuyez sur le bouton-poussoir de commutateur d'allumage et maintenez-le enfoncé jusqu'à ce que le moteur s'arrête, ou appuyez sur ce bouton trois fois en deux secondes.
2. Passez le levier sélecteur de transmission en position neutre et utilisez les freins pour arrêter votre véhicule en toute sécurité.
3. Passez en position de stationnement (P).
4. Serrez le frein de stationnement.

ARRÊT AUTOMATIQUE DU MOTEUR

QU'EST-CE QUE L'ARRÊT AUTOMATIQUE DU MOTEUR

Le dispositif d'arrêt automatique du moteur arrête automatiquement le moteur s'il a tourné au ralenti pendant une longue période. Le contact est aussi coupé afin d'économiser la batterie.

COMMENT FONCTIONNE L'ARRÊT AUTOMATIQUE DU MOTEUR

Avant que votre véhicule ne s'arrête, un message apparaît sur l'écran d'information avec un compte à rebours de 30 secondes. Si vous n'intervenez pas dans cet intervalle de 30 secondes, votre véhicule s'arrête.

Lorsque le moteur est arrêté, un autre message s'affiche à l'écran d'information pour vous signaler que votre véhicule a été arrêté pour économiser le carburant.

Démarrez le véhicule normalement.

ACTIVATION ET DÉSACTIVATION DE L'ARRÊT AUTOMATIQUE DU MOTEUR

1. Appuyez sur **Réglages** sur l'écran tactile.
2. Appuyez sur **Véhicule**.
3. Activez ou désactivez **Ralenti max. 30 min**.

Note: *Vous ne pouvez pas désactiver définitivement la fonction d'arrêt automatique. Si vous désactivez cette fonction, elle se réactive chaque fois que vous mettez le contact.*

ANNULATION DE L'ARRÊT AUTOMATIQUE DU MOTEUR

Vous pouvez désactiver l'arrêt ou réinitialiser le compte à rebours à tout moment avant que les 30 secondes ne soient écoulées grâce aux actions suivantes :

- Enfoncement de la pédale de frein ou de la pédale d'accélérateur.
- Appuyez sur le bouton **OK** ou **Réinitialiser** pendant le compte à rebours de 30 secondes.

Démarrage et arrêt du moteur

ACCÈS À L'EMPLACEMENT DE SAUVEGARDE DE CLÉ PASSIVE

Si vous ne parvenez pas à démarrer votre véhicule, suivez les étapes ci-dessous.

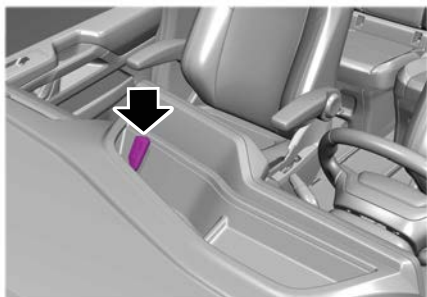

1. Placez la télécommande dans la planche de bord comme illustré, avec les boutons orientés vers le haut.
2. Enfoncez la pédale de frein et maintenez-la dans cette position.
3. Appuyez sur le bouton-poussoir de démarrage pour allumer et démarrer votre véhicule.

DÉMARRAGE ET ARRÊT DU MOTEUR – DÉPANNAGE

DÉMARRAGE ET ARRÊT DU MOTEUR – TÉMOINS D'AVERTISSEMENT



Témoin d'anomalie de fonctionnement

Vérification du moteur

Si ce témoin s'allume alors que le moteur tourne, il indique une anomalie. Le système de diagnostics embarqués a détecté un dysfonctionnement du système antipollution du véhicule.

S'il clignote, cela indique que le moteur connaît peut-être des ratés. Des températures élevées des gaz d'échappement pourraient endommager le convertisseur catalytique ou d'autres composants du véhicule. Evitez les accélérations et décélérations brusques et faites réparer immédiatement votre véhicule.



Témoin du groupe motopropulseur

Si ce témoin s'allume alors que le moteur tourne, il indique une anomalie. S'il clignote lors de la conduite, réduisez immédiatement la vitesse du véhicule. Evitez les accélérations et décélérations brusques et faites réparer immédiatement votre véhicule.

Si les deux témoins s'allument quand le moteur tourne, immobilisez le véhicule dès qu'il est possible de le faire sans danger. Si vous continuez à conduire le véhicule, la puissance risque de diminuer ou le moteur risque de s'arrêter. Coupez le contact, puis tentez de redémarrer le moteur. Faites immédiatement contrôler votre véhicule.

Démarrage et arrêt du moteur

DÉMARRAGE ET ARRÊT DU MOTEUR – MESSAGES D'INFORMATION

Message	Détails
Temps de démarrage dépassé	S'affiche si vous dépassez la durée de démarrage limite. Vous ne pouvez plus démarrer le moteur pendant 15 minutes. Si vous ne parvenez pas à démarrer le moteur après un délai de 15 minutes, faites contrôler immédiatement votre véhicule.
Système de démarrage Anomalie	S'affiche si vous ne pouvez pas démarrer le véhicule avec une clé correctement codée. Le système a détecté un défaut qui nécessite une révision. Faites contrôler votre véhicule dès que possible.
Aucune clé détectée	S'affiche si le système ne détecte pas de clé passive valide.

Démarrage et arrêt du moteur

DÉMARRAGE ET ARRÊT DU MOTEUR – FOIRE AUX QUESTIONS

Pourquoi le régime de ralenti est-il élevé au démarrage du moteur ?

- La vitesse de ralenti du moteur immédiatement après le démarrage est optimisée de façon à minimiser les émissions du véhicule, à assurer un confort optimal dans l'habitacle et à maximiser les économies de carburant.

Pourquoi le moteur ne se lance-t-il pas ?

- Vous ne pouvez essayer de démarrer le moteur qu'un nombre limité de fois avant que le système de démarrage soit temporairement désactivé. Si vous dépassez la limite, un message s'affiche et vous ne pouvez plus essayer de démarrer le moteur pendant 15 minutes au moins.

Pourquoi le comportement routier du véhicule est-il différent ?

- Si vous débranchez la batterie, il se peut que le véhicule présente des caractéristiques de conduite inhabituelles sur environ 8 km après l'avoir rebranchée. Ceci se produit car le système de gestion moteur doit se resynchroniser avec le moteur. Vous pouvez ignorer ces caractéristiques de conduite inhabituelles sur cette distance.

Pourquoi ne puis-je pas démarrer le moteur ?

- Si vous ne pouvez pas démarrer le moteur, procédez comme suit :
1. Enfoncez complètement la pédale d'embrayage ou la pédale de frein.

Note : *S'assurer que le frein de stationnement est serré.*

Note : *Assurez-vous que la transmission est sur la position P (Stationnement) ou au point mort (N).*



2. Appuyez sur le bouton-poussoir de commutateur d'allumage jusqu'à ce que le moteur démarre.

Pourquoi le système ne détecte-t-il pas une clé passive valide ?

- Si le système ne détecte pas une clé passive et que vous ne pouvez pas démarrer le moteur, insérez celle clé passive en position de secours et appuyez sur le commutateur d'allumage à bouton-poussoir pour démarrer le moteur. Voir **Accès à l'emplacement de sauvegarde de clé passive** (page 196).

Auto-Start-Stop - Boîte de vitesses manuelle

QU'EST-CE QUE LA FONCTION AUTO-START-STOP

Le système est conçu pour vous aider à diminuer la consommation de carburant et les émissions de CO₂ en arrêtant le moteur lorsqu'il tourne au ralenti, par exemple aux feux de signalisation.

PRÉCAUTIONS RELATIVES À L'AUTO-START-STOP



AVERTISSEMENT: Serrez le frein de stationnement, passez au point mort, coupez le contact et retirez la clé avant de quitter le véhicule. Le non-respect de ces instructions peut entraîner des blessures corporelles voire un décès.



AVERTISSEMENT: Avant d'ouvrir le capot ou de faire un entretien ou une réparation, passez au point neutre, coupez le contact et retirez la clé. Si vous ne coupez pas le contact, le moteur risque de redémarrer à tout moment. Le non-respect de ces instructions peut entraîner des blessures corporelles voire un décès.

ACTIVATION ET DÉSACTIVATION DE L'AUTO-START-STOP

1. Appuyez sur **Réglages** sur l'écran tactile.
2. Appuyez sur **Véhicule**.
3. Activez ou désactivez **Auto StartStop**.

ARRÊT DU MOTEUR

1. Arrêtez votre véhicule.
2. Passez au point mort.
3. Relâchez la pédale d'embrayage et la pédale d'accélérateur.

Note: *Pour profiter au maximum du système, passez au point mort et relâchez la pédale d'embrayage chaque fois que vous arrêtez le véhicule pendant plus de trois secondes.*

Note: *La direction assistée est désactivée quand le moteur s'arrête.*

REDÉMARRAGE DU MOTEUR

Appuyez sur la pédale d'embrayage.

Un message s'affiche sur l'écran du combiné d'instruments si le système nécessite une action de votre part.

Message	Anomalie	Action
Auto StartStop Appuyer sur une pédale pour démarrer	Le système doit redémarrer le moteur, mais une confirmation de votre part est nécessaire.	Appuyez sur la pédale d'accélérateur, la pédale de frein ou la pédale d'embrayage pour redémarrer le moteur.
Auto StartStop Sélectionner Neutre pour démarrer	Le système doit redémarrer le moteur mais n'y parvient pas car une vitesse est enclenchée.	Passez au point mort pour redémarrer le moteur.

Auto-Start-Stop - Boîte de vitesses manuelle

INDICATEURS AUTO-START-STOP



AVERTISSEMENT: Le système peut nécessiter le redémarrage automatique du moteur lorsque le témoin Auto-Démarrage-Arrêt brille en vert ou clignote en orange. Le non-respect de ces instructions peut entraîner des blessures corporelles.



Le témoin Auto-Start-Stop s'allume en gris avec une barre oblique quand le système n'est pas disponible.

Note: Vous pouvez afficher la raison pour laquelle le système n'est pas disponible sur l'écran d'information.

AVERTISSEMENT AUDIO AUTO-START-STOP

L'avertissement sonore Auto-Start-Stop retentit si vous ouvrez la porte conducteur lorsque le système a coupé le moteur.



Le témoin Auto-Start-Stop s'allume en vert lorsque le moteur s'arrête. Il clignote en orange et un message apparaît lorsque vous devez effectuer une action.

AUTO-START-STOP – DÉPANNAGE

AUTO-START-STOP – MESSAGES D'INFORMATION

Message	Anomalie	Détails
Redémarrage manuel nécessaire	Le système ne fonctionne pas.	Passez au point mort et redémarrez le moteur vous-même.

Auto-Start-Stop - Boîte de vitesses manuelle

AUTO-START-STOP – FOIRE AUX QUESTIONS

Pourquoi est-ce que le moteur ne s'arrête pas toujours comme prévu ?

Le système est conçu pour fonctionner de façon à compléter d'autres systèmes du véhicule pour optimiser les performances.

Le système n'arrête pas le moteur dans les situations suivantes :

- La porte conducteur est ouverte.
- Votre véhicule se trouve à une haute altitude.
- Le pare-brise chauffant est activé.
- La température du moteur augmente.
- La température extérieure est trop basse ou trop élevée.
- La charge de la batterie est faible.
- La température de la batterie n'est pas comprise dans la plage de fonctionnement optimale.
- Le moteur doit tourner pour conserver la température intérieure et réduire la buée.

Pourquoi est-ce que le moteur redémarre de façon imprévue ?

Le système est conçu pour fonctionner de façon à compléter d'autres systèmes du véhicule pour optimiser les performances.

Le système redémarre le moteur dans les conditions suivantes :

- Vous activez le pare-brise chauffant.
- Vous activez le dégivrage maximum.
- Le véhicule commence à rouler en pente descendante au point mort.

- Le moteur doit tourner pour maintenir l'assistance adéquate du système de freinage.
- Le moteur doit tourner pour conserver la température intérieure et réduire la buée.

Puis-je désactiver le système de manière permanente ?

Non. Le système joue un rôle important et contribue à réduire la consommation de carburant et les émissions de CO₂.

Les démarrages fréquents du moteur occasionnent-ils une usure des pièces ?

Votre véhicule possède une batterie et un démarreur améliorés, conçus pour un nombre accru de démarrages du moteur.

Auto-Start-Stop - Transmission automatique

QU'EST-CE QUE LA FONCTION AUTO-START-STOP

Le système est conçu pour vous aider à diminuer la consommation de carburant et les émissions de CO₂ en arrêtant le moteur lorsqu'il tourne au ralenti, par exemple aux feux de signalisation.

PRÉCAUTIONS RELATIVES À L'AUTO-START-STOP



AVERTISSEMENT: Serrez le frein de stationnement, passez en position de stationnement (P), coupez le contact et retirez la clé avant de quitter le véhicule. Le non-respect de ces instructions peut entraîner des blessures corporelles voire un décès.



AVERTISSEMENT: Avant d'ouvrir le capot ou d'avoir terminé un entretien ou une réparation, serrez le frein de stationnement, enclenchez la position de stationnement (P) et coupez le contact. Si vous ne coupez pas le contact, le moteur risque de redémarrer à tout moment. Le non-respect de ces instructions peut entraîner des blessures corporelles voire un décès.

ACTIVATION ET DÉSACTIVATION DE L'AUTO-START-STOP

1. Appuyez sur **Réglages** sur l'écran tactile.
2. Appuyez sur **Véhicule**.
3. Activez ou désactivez **Auto StartStop**.

ARRÊT DU MOTEUR

Immobilisez votre véhicule, puis maintenez votre pied sur la pédale de frein et la transmission sur Marche (D).

Note : *Le moteur s'arrête si le levier de changement de vitesses est en position de stationnement (P), que votre pied soit positionné sur la pédale de frein ou non.*

Note : *La direction assistée est désactivée quand le moteur s'arrête.*

REDÉMARRAGE DU MOTEUR

Relâchez la pédale de frein ou appuyez sur la pédale d'accélérateur.

Un message s'affiche sur l'écran d'informations si le système nécessite une action de votre part.

Message	Anomalie	Action
Auto StartStop Appuyer sur le frein pour démarrer	Le système doit redémarrer le moteur, mais une confirmation de votre part est nécessaire.	Enfoncez la pédale de frein pour redémarrer le moteur.
Auto StartStop Appuyer sur une pédale pour démarrer	Le système doit redémarrer le moteur, mais une confirmation de votre part est nécessaire.	Appuyez sur la pédale de frein ou la pédale d'accélérateur pour redémarrer le moteur.

Auto-Start-Stop - Transmission automatique

INDICATEURS AUTO-START-STOP



AVERTISSEMENT: Le système peut nécessiter le redémarrage automatique du moteur lorsque le témoin Auto-Démarrage-Arrêt brille en vert ou clignote en orange. Le non-respect de ces instructions peut entraîner des blessures corporelles.



Le témoin Auto-Start-Stop s'allume en vert lorsque le moteur s'arrête. Il clignote en orange et un message apparaît lorsque vous devez effectuer une action.



Le témoin Auto-Start-Stop s'allume en gris avec une barre oblique quand le système n'est pas disponible.

Note: Vous pouvez afficher la raison pour laquelle le système n'est pas disponible sur l'écran d'information.

AUTO-START-STOP – DÉPANNAGE

AUTO-START-STOP – MESSAGES D'INFORMATION

Message	Anomalie	Détails
Passer en position P puis redémarrer le moteur	Le système ne fonctionne pas.	Passer en position de stationnement (P) et redémarrez le moteur vous-même.
Redémarrage manuel nécessaire	Le système ne fonctionne pas.	Redémarrez le moteur vous-même.

Auto-Start-Stop - Transmission automatique

AUTO-START-STOP – FOIRE AUX QUESTIONS

Pourquoi est-ce que le moteur ne s'arrête pas toujours comme prévu ?

Le système est conçu pour fonctionner de façon à compléter d'autres systèmes du véhicule pour optimiser les performances.

Le système n'arrête pas le moteur dans les situations suivantes :

- La porte conducteur est ouverte.
- La ceinture de sécurité du conducteur n'est pas bouclée.
- Votre véhicule se trouve à une haute altitude.
- Le pare-brise chauffant est activé.
- La transmission est en mode Manuel (M).
- Votre véhicule se trouve sur une forte pente.
- La température du moteur augmente.
- La température extérieure est trop basse ou trop élevée.
- La charge de la batterie est faible.
- La température de la batterie n'est pas comprise dans la plage de fonctionnement optimale.
- Le moteur doit tourner pour conserver la température intérieure et réduire la buée.

Pourquoi est-ce que le moteur redémarre de façon imprévue ?

Le système est conçu pour fonctionner de façon à compléter d'autres systèmes du véhicule pour optimiser les performances.

Le système redémarre le moteur dans les conditions suivantes :

- Vous activez le pare-brise chauffant.
- Vous activez le dégivrage maximum.

- Le véhicule commence à rouler en pente descendante au point mort.
- Le moteur doit tourner pour maintenir l'assistance adéquate du système de freinage.
- Le moteur doit tourner pour conserver la température intérieure et réduire la buée.

Puis-je désactiver le système de manière permanente ?

Non. Le système joue un rôle important et contribue à réduire la consommation de carburant et les émissions de CO₂.

Les démarrages fréquents du moteur occasionnent-ils une usure des pièces ?

Votre véhicule possède une batterie et un démarreur améliorés, conçus pour un nombre accru de démarrages du moteur.

Carburant et ravitaillement

PRÉCAUTIONS RELATIVES AU CARBURANT ET À L'APPOINT EN CARBURANT



AVERTISSEMENT: Ne remplissez pas trop le réservoir de carburant. La pression présente dans un réservoir trop rempli peut provoquer des fuites, des projections de carburant et donc un incendie.



AVERTISSEMENT: Le système d'alimentation peut être sous pression. Si vous entendez un sifflement près de l'admission de remplissage de carburant, ne remplissez pas le réservoir tant que ce bruit n'a pas disparu. Sinon, du carburant risque de jaillir, ce qui peut entraîner des blessures graves.



AVERTISSEMENT: Les carburants peuvent entraîner des blessures graves, voire la mort, en cas de mauvaise utilisation ou manipulation.



AVERTISSEMENT: Le carburant peut contenir du benzène, qui est un agent cancérigène.



AVERTISSEMENT: Lorsque vous faites le plein de carburant, coupez systématiquement le moteur et évitez toute présence d'étincelles ou de flammes nues près de la valve de remplissage de réservoir de carburant. Vous ne devez jamais fumer ou utiliser un téléphone portable lorsque vous faites le plein de carburant. Les vapeurs de carburant sont extrêmement dangereuses dans certaines conditions. Évitez d'inhaler trop de fumée.



AVERTISSEMENT: Lisez et suivez les consignes affichées dans les stations-service.

Respectez les consignes ci-dessous lorsque vous faites l'appoint de carburant :

- Éteignez tout produit pour fumeur et toute flamme nue avant de faire l'appoint de carburant.
- Coupez le contact avant de faire l'appoint de carburant.
- Les carburants automobiles peuvent s'avérer nocifs, voire mortels en cas d'ingestion. Les carburants sont hautement toxiques et peuvent entraîner la mort ou des blessures irréversibles en cas d'ingestion. En cas d'ingestion de carburant, appelez immédiatement un médecin, même si aucun symptôme n'est encore apparent. Les effets toxiques du carburant peuvent rester imperceptibles pendant plusieurs heures.
- Évitez d'inhaler des vapeurs de carburant. L'inhalation de vapeurs de carburant peut entraîner des irritations des yeux et des voies respiratoires. Dans les cas les plus graves, l'inhalation excessive ou prolongée de vapeurs de carburant peut entraîner des maladies graves et des blessures irréversibles.
- Évitez toute projection de carburant dans les yeux. Si vous recevez des projections de carburant dans les yeux, retirez immédiatement vos lentilles de contact, si vous en portez, rincez à l'eau pendant 15 minutes et consultez un médecin. Le fait de ne pas demander un avis médical compétent peut se solder par des blessures irréversibles.

Carburant et ravitaillement

- Les carburants peuvent s'avérer nocifs lorsqu'ils pénètrent l'épiderme. En cas de projection de carburant sur la peau, les vêtements ou les yeux, retirez immédiatement les vêtements souillés et lavez-vous soigneusement la peau avec de l'eau et du savon. Un contact répété ou prolongé de la peau avec du carburant peut provoquer des irritations cutanées.
- Soyez particulièrement vigilant si vous êtes sous Antabuse ou tout autre traitement à base de disulfirame contre l'alcoolisme. L'inhalation de vapeurs de carburant est susceptible d'entraîner des effets indésirables, des blessures ou des maladies graves. Consultez immédiatement un médecin si des effets indésirables apparaissent.

Des mélanges de biodiesel ne dépassant pas 7 % (B7) peuvent être utilisés dans votre véhicule.

Note : *Nous vous déconseillons d'utiliser des additifs ou d'autres traitements pour moteur d'après-vente. Votre garantie ne couvre pas les réparations ou le remplacement des pièces nécessaires pour corriger les effets de l'utilisation de ces produits non conseillés.*

EMPLACEMENT DE L'ENTONNOIR DE REMPLISSAGE DE CARBURANT

L'entonnoir de remplissage de carburant se trouve sur le côté gauche du coffre à bagages. Si votre véhicule est équipé d'un kit de mobilité temporaire, l'entonnoir se trouve dans le sac du kit. Si votre véhicule est équipé d'un cric et d'une trousse à outils, l'entonnoir se trouve à côté du cric et des outils. Voir **Changement d'une roue à plat** (page 441).

PANNE SÈCHE

REPLISSAGE D'UN JERRICANE DE CARBURANT

 **AVERTISSEMENT:** La circulation de carburant via un pistolet de pompe à essence peut produire de l'électricité statique. Cela peut déclencher un incendie si vous remplissez un bidon de carburant non relié à la terre.

QUALITÉ DU CARBURANT

SÉLECTION DU CARBURANT APPROPRIÉ

 **AVERTISSEMENT:** Ne mélangez pas le diesel avec l'essence, le gazole ou l'alcool. Cela pourrait provoquer une explosion.

Utilisez un diesel conforme à la norme EN 590 ou à la spécification nationale correspondante.



Carburant et ravitaillement

Veillez respecter les consignes suivantes pour éviter la formation de charges électrostatiques pouvant provoquer des étincelles lors du remplissage d'un bidon de carburant non relié à la terre :

- Lorsque vous transférez du carburant dans votre véhicule, utilisez uniquement un bidon de carburant approuvé. Lors du remplissage, posez le bidon sur le sol.
- Ne remplissez pas le bidon de carburant lorsqu'il se trouve à l'intérieur du véhicule (y compris dans la zone de chargement).
- Faites en sorte que l'embout de la pompe à carburant reste en contact avec le bidon pendant le remplissage.
- N'utilisez aucun dispositif pour retenir le pistolet de pompe à essence en position de remplissage.

AJOUT DE CARBURANT AVEC UN JERRICANE DE CARBURANT



AVERTISSEMENT: N'insérez pas le bec verseur d'un bidon de carburant ou un entonnoir du commerce dans le goulot de remplissage de carburant. Cela risquerait d'endommager le goulot de remplissage du système d'alimentation ou le joint. Le carburant risquerait alors de fuir sur le sol.



AVERTISSEMENT: Ne forcez pas sur la valve de remplissage de réservoir de carburant pour l'ouvrir. Cela pourrait endommager le système d'alimentation en carburant. Le non-respect de ces instructions peut entraîner un incendie, des blessures corporelles ou la mort.



AVERTISSEMENT: Ne jetez pas le carburant avec les déchets ménagers ou dans les égouts. Vous devez le déposer dans un centre de récupération des déchets.

Pour remplir le réservoir de carburant de votre véhicule à l'aide d'un bidon de carburant, utilisez l'entonnoir fourni avec le véhicule. Voir **Emplacement de l'entonnoir de remplissage de carburant** (page 206).

Note : *N'utilisez pas d'entonnoirs du commerce, car ils peuvent ne pas être compatibles avec le système d'alimentation sans bouchon et risqueraient de l'endommager.*

Pour remplir le réservoir de carburant de votre véhicule à l'aide d'un bidon de carburant, procédez comme suit :

1. Ouvrez complètement la trappe de remplissage de carburant.



2. Insérez complètement l'entonnoir de remplissage de carburant dans l'orifice de remplissage du réservoir de carburant.
3. Remplissez le réservoir de votre véhicule à l'aide du bidon de carburant.

Carburant et ravitaillement

- Retirez l'entonnoir de remplissage de carburant.
- Fermez complètement la trappe de remplissage de carburant.
- Nettoyez l'entonnoir de remplissage de carburant puis rangez-le à l'intérieur de votre véhicule ou mettez-le au rebut en respectant la réglementation.

Note : Si votre véhicule tombe à court de carburant, ajoutez 5 L de carburant minimum pour redémarrer le moteur.

Note : Après avoir ajouté le carburant, il peut être nécessaire de couper, puis de remettre le contact plusieurs fois afin de permettre au système d'alimentation de pomper le carburant du réservoir au moteur. Le démarrage du moteur prend alors quelques secondes de plus qu'en temps normal.

Note : Si vous choisissez de mettre l'entonnoir au rebut, vous pouvez acheter des entonnoirs supplémentaires auprès d'un concessionnaire agréé.

RAVITAILLEMENT

VUE D'ENSEMBLE DU SYSTÈME D'APPOINT EN CARBURANT

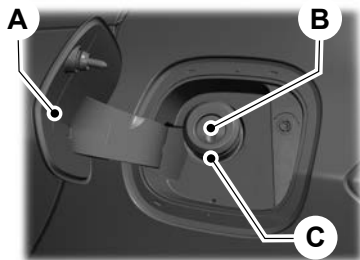

- A Trappe de remplissage de carburant.
- B Entrée de remplissage de carburant.
- C Tuyau de remplissage de réservoir de carburant.

APPOINT EN CARBURANT DU VÉHICULE



AVERTISSEMENT: Lorsque vous faites le plein de carburant, coupez systématiquement le moteur et évitez toute présence d'étincelles ou de flammes nues près de la valve de remplissage de réservoir de carburant. Vous ne devez jamais fumer ou utiliser un téléphone portable lorsque vous faites le plein de carburant. Les vapeurs de carburant sont extrêmement dangereuses dans certaines conditions. Évitez d'inhaler trop de fumée.

Carburant et ravitaillement

⚠️ AVERTISSEMENT: Il se peut que le circuit d'alimentation du carburant soit sous pression. Si vous entendez un sifflement à proximité de l'entrée de remplissage de carburant, ne faites pas de remplissage tant que le son n'a pas disparu. Sinon, du carburant pourrait être projeté et pourrait provoquer des blessures graves.

⚠️ AVERTISSEMENT: Ne forcez pas sur la valve de remplissage de réservoir de carburant pour l'ouvrir. Cela pourrait endommager le système d'alimentation en carburant. Le non-respect de ces instructions peut entraîner un incendie, des blessures graves ou la mort.

⚠️ AVERTISSEMENT: Lors du ravitaillement, laissez le pistolet de pompe à essence complètement inséré.

⚠️ AVERTISSEMENT: Cessez de faire le plein lorsque le pistolet se coupe automatiquement pour la première fois. Le non-respect de cette consigne empêche de conserver un volume d'expansion adéquat dans le réservoir et risque de provoquer un refoulement de carburant.

⚠️ AVERTISSEMENT: Ne remplissez pas trop le réservoir de carburant. La pression présente dans un réservoir trop rempli peut provoquer des fuites, des projections de carburant et donc un incendie.

⚠️ AVERTISSEMENT: Patientez au moins cinq secondes avant de retirer le pistolet de pompe à carburant pour permettre l'écoulement de tout carburant résiduel dans le réservoir.

⚠️ AVERTISSEMENT: Lisez et suivez les consignes affichées dans les stations-service.



1. Ouvrez la porte avant gauche.
2. Ouvrez complètement la trappe de remplissage de carburant.
3. Choisissez le pistolet de pompe à carburant approprié à votre véhicule.

Carburant et ravitaillement

4. Insérez le pistolet de pompe à carburant jusqu'à la première encoche du pistolet A. Maintenez le pistolet de la pompe à carburant contre le tuyau de remplissage de réservoir de carburant.

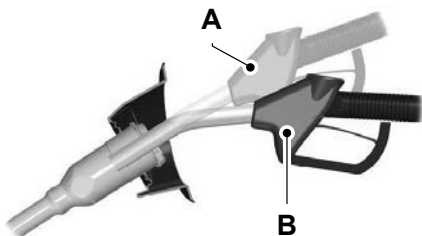

5. Tenez le pistolet de pompe à carburant en position B pendant le ravitaillement. Le fait de maintenir le pistolet dans la position A peut entraîner l'écoulement du carburant et couper le pistolet avant que le réservoir ne soit plein.

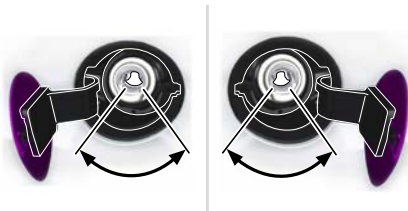

6. Faites fonctionner le pistolet de pompe à essence dans la zone indiquée.

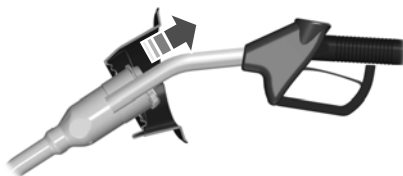

7. Lorsque le gicleur se ferme, attendez au moins 5 secondes, soulevez légèrement le pistolet de pompe à essence et retirez-le lentement.
8. Fermez complètement la trappe de remplissage de carburant.

Ne tentez pas de démarrer le moteur si vous avez rempli le réservoir de carburant avec un carburant inapproprié. L'utilisation d'un carburant inapproprié pourrait entraîner des dommages qui ne sont pas couverts par la garantie du véhicule. Faites immédiatement contrôler votre véhicule.

Carburant et ravitaillement

CAPACITÉ DU RÉSERVOIR DE CARBURANT

Variante	Quantité
Véhicules équipés du réservoir de carburant standard.	55 L
Véhicules équipés du grand réservoir de carburant.	70 L

Carburant et ravitaillement

RÉGLEMENTATIONS RELATIVES À LA CONSOMMATION DE CARBURANT

Consommation d'énergie (charge hors véhicule) Économie de carburant (moteur à combustion interne et non charge hors véhicule) et émissions de CO₂

Les consommations de carburant/énergie WLTP déclarées, les émissions de CO₂ et la plage électrique sont déterminées conformément aux exigences techniques et spécifications des réglementations européennes (CE) 715/2007 et (UE) 2017/1151 modifiées en dernier lieu. Les

procédures de test standard appliquées permettent d'établir des comparaisons entre différents types de véhicule et différents fabricants.

Directive européenne 1999/94/CE

La consommation d'énergie/de carburant, les émissions de CO₂ et l'autonomie électrique d'un véhicule sont fonction non seulement de son rendement énergétique, mais également du comportement au volant et d'autres facteurs non techniques. Le CO₂ est le principal gaz à effet de serre responsable du réchauffement planétaire. Un guide de la consommation de carburant et des émissions de CO₂ contenant des données pour tous les modèles de voitures particulières neuves peut être obtenu gratuitement dans tous les points de vente.

DONNÉES SUR LA CONSOMMATION DE CARBURANT

Basse	Moyenne	Haute	Extra-Haute	Mixte	Emissions de CO ₂
L/100 km	L/100 km	L/100 km	L/100 km	L/100 km	g/km
12,4–8,4	9,8–6,3	9,6–5,7	13,3–7,2	11,3–6,8	178–296

Carburant et ravitaillement

AVERTISSEMENTS SONORES LIÉS AU CARBURANT ET À L'APPOINT EN CARBURANT

Retentit lorsque le niveau de carburant du véhicule est bas.

CARBURANT ET APPOINT EN CARBURANT – DÉPANNAGE

CARBURANT ET APPOINT EN CARBURANT – TÉMOINS D'AVERTISSEMENT



Si ce témoin s'allume pendant la conduite, remplissez le réservoir dès que possible.

CARBURANT ET APPOINT EN CARBURANT – MESSAGES D'INFORMATION

Message	Mesure à prendre
Niveau carburant faible	Premier rappel d'un niveau de carburant bas. Faites le plein de votre véhicule.
Vérifier admission essence	Assurez-vous que l'orifice de remplissage de carburant est complètement fermé.

Filtre à particules diesel

QU'EST-CE QUE LE FILTRE À PARTICULES DIESEL

Le filtre à particules diesel fait partie du système d'émissions de votre véhicule et filtre les particules de diesel nocives des gaz d'échappement.

COMMENT FONCTIONNE LE FILTRE À PARTICULES DIESEL

Le filtre à particules diesel réduit les émissions en piégeant les particules d'échappement avant qu'elles n'atteignent le tuyau d'échappement. Le système doit nettoyer périodiquement les particules d'échappement qui s'accumulent à l'intérieur du filtre. Cela s'effectue de trois manières : la régénération passive, la régénération active et la régénération manuelle.

Régénération passive

En régénération passive, la température normale du système d'échappement nettoie le filtre en oxydant la suie. Le nettoyage a lieu dans des conditions de fonctionnement normales du véhicule en raison des habitudes de conduite.

Régénération active

Une fois que le filtre à particules diesel est saturé, la régénération active augmente la température des gaz d'échappement pour éliminer les particules.

Lorsque le module de gestion moteur détecte que le filtre à particules diesel est presque plein de particules et que vous n'utilisez pas votre véhicule de manière à permettre une régénération efficace, des messages apparaissent sur l'écran d'information pour vous rappeler de

conduire votre véhicule afin de nettoyer le filtre à particules diesel. Si vous conduisez votre véhicule de manière à permettre une régénération efficace, l'écran d'information affiche un message de nettoyage du filtre d'échappement.

PRÉCAUTIONS RELATIVES AU FILTRE À PARTICULES DIESEL



AVERTISSEMENT: Ne garez pas le véhicule et ne laissez pas le moteur tourner au ralenti au-dessus de feuilles ou d'herbes sèches ou autres matières inflammables. Le processus de régénération du filtre à particules produit des températures de gaz d'échappement très élevées et l'échappement dégage une chaleur considérable pendant et après la régénération, mais aussi après l'arrêt du moteur. Il y a un risque d'incendie.



AVERTISSEMENT: Quand le message **Filtre d'échappement Nettoyage** apparaît sur l'écran d'information, ne stationnez pas à proximité de matériaux, de vapeurs ou de structures inflammables tant que le nettoyage du filtre n'est pas terminé.



AVERTISSEMENT: La température de fonctionnement normale du système d'échappement est très élevée. Ne travaillez pas à proximité du système d'échappement et n'essayez pas d'en réparer les composants avant qu'il soit refroidi. Soyez vigilant lorsque vous travaillez à proximité du convertisseur catalytique d'oxydation diesel ou du filtre à particules diesel. Le

Filtre à particules diesel

convertisseur catalytique d'oxydation diesel et le filtre à particules diesel atteignent rapidement des températures très élevées après le démarrage du moteur et restent chauds après que le moteur a été coupé.

Note : *Evitez de tomber en panne de carburant.*

Note : *Pendant la régénération à bas régime ou au ralenti, il est possible qu'une odeur de métal chaud ou qu'un cliquetis métallique soit perceptible. Cela est normal et s'explique par les températures élevées atteintes au cours de la régénération.*

Note : *Lors du processus de régénération, il est possible de constater une modification des bruits provenant du moteur ou de l'échappement.*

Si vous n'effectuez pas une régénération active ou manuelle lorsque vous y êtes invité, le filtre à particules diesel risque de se boucher. Si le filtre à particules diesel est saturé au-delà du seuil de régénération, votre véhicule désactive les fonctions de régénération active et de régénération manuelle. Cela pourrait entraîner des dommages irréversibles que la garantie de votre véhicule pourrait ne pas couvrir.

EXIGENCES LIÉES AU FILTRE À PARTICULES DIESEL

Le filtre à particules diesel de votre véhicule requiert une régénération périodique afin de fonctionner correctement.

Si vos déplacements correspondent à l'une des situations suivantes :

- Vous ne parcourez que de petites distances.
- Vous coupez et allumez fréquemment le contact.
- Vos déplacements comptent de nombreuses accélérations et décélérations.

Vous devez occasionnellement effectuer des trajets répondant aux conditions suivantes pour lancer la procédure de régénération :

- Conduisez votre véhicule dans des conditions plus favorables, c'est-à-dire à une vitesse plus élevée en conduite normale sur une grande route ou une autoroute pendant 20 minutes minimum. Ce trajet peut comprendre de courts arrêts qui n'affectent alors pas le processus de régénération.
- Eviter les périodes prolongées de fonctionnement au ralenti, respecter les limitations de vitesse et tenir compte de l'état des routes et des conditions de circulation.
- Ne coupez pas le contact.
- Sélectionnez la vitesse adéquate pour maintenir le régime moteur entre 1 500 et 3 000 tr/min.

Filtre à particules diesel

RÉGÉNÉRATION MANUELLE DU FILTRE À PARTICULES DIESEL

QU'EST-CE QUE LA RÉGÉNÉRATION MANUELLE DU FILTRE À PARTICULES DIESEL

La régénération manuelle du filtre à particules diesel vous permet de démarrer manuellement la régénération du filtre à particules diesel au ralenti pour nettoyer le filtre.

Note : Si vous doutez de la présence de cette fonctionnalité sur votre véhicule, contactez votre concessionnaire autorisé.

PRÉCAUTIONS RELATIVES À LA RÉGÉNÉRATION MANUELLE DU FILTRE À PARTICULES DIESEL



AVERTISSEMENT: Restez à l'écart du tuyau d'échappement pendant la régénération. Les gaz d'échappement chauds peuvent provoquer de graves brûlures.

Si le témoin d'avertissement d'entretien du moteur s'affiche sur l'écran d'information, la régénération manuelle peut être impossible.

Note : Lors de la procédure de régénération manuelle, il se peut qu'une légère fumée blanche soit visible. Ce phénomène est normal.

EXIGENCES LIÉES À LA RÉGÉNÉRATION MANUELLE DU FILTRE À PARTICULES DIESEL

Vous pouvez utiliser la fonction de régénération manuelle quand un message apparaît sur l'écran d'information et que vous ne pouvez pas conduire de façon à permettre une régénération active automatique efficace ou si vous choisissez de démarrer manuellement la régénération du filtre à particules diesel pendant que le véhicule est au ralenti.

Avant de démarrer la régénération manuelle, veuillez :

- Assurez-vous que le frein de stationnement est activé.
- Passez en position de stationnement (P) ou en position neutre (N) sur une surface stable et plate.
- Stationnez votre véhicule en dehors de toute structure.
- Stationnez votre véhicule à 3–5 m de tout obstacle ou matériau qui pourrait facilement s'enflammer ou fondre, par exemple du papier, des feuilles, des produits pétroliers, du carburant, du plastique et toute autre matière organique sèche.
- Vérifiez qu'il y a au moins 1/8e de carburant dans le réservoir.
- Vérifiez que le niveau de tous les liquides est approprié.

Filtre à particules diesel

LIMITES DE LA RÉGÉNÉRATION MANUELLE DU FILTRE À PARTICULES DIESEL

Vous ne pouvez pas utiliser la régénération manuelle avant que le filtre à particules diesel ne soit chargé à 100 %. Le pourcentage de charge du filtre à particules diesel diminue et augmente lorsque vous conduisez votre véhicule en raison des régénérations actives et passives.

Si le fonctionnement de votre véhicule comprend des périodes stationnaires prolongées, des cycles de conduite à moins de 40 km/h, des cycles de conduite courts, des temps de conduite inférieurs à 15 minutes ou si le véhicule ne chauffe pas complètement, la régénération passive et active peut ne pas être suffisante pour nettoyer le système de filtre à particules diesel.

Les dispositifs de deuxième monte ou les modifications du système d'échappement peuvent diminuer l'efficacité du système d'échappement, ainsi qu'endommager le système d'échappement ou le moteur. Cela peut aussi altérer les performances du véhicule et provoquer des dommages sur le moteur qui pourraient ne pas être couverts par la garantie du véhicule.

DÉMARRAGE DE LA RÉGÉNÉRATION MANUELLE DU FILTRE À PARTICULES DIESEL

Démarrez votre véhicule puis, lorsque le moteur a atteint la température de fonctionnement normale, appuyez sur le bouton de commande de l'écran d'information sur le volant. Voir **Affichage du combiné des instruments** (page 123).

Si le filtre à particules diesel est saturé ou proche de la saturation, un message s'affiche sur l'écran d'information pour lancer le nettoyage du filtre. Voir **Filtre à particules diesel – Messages d'information** (page 218). Suivez les invites pour lancer la régénération manuelle. Si vous ne comprenez pas bien les messages, contactez un concessionnaire agréé. L'écran confirme que l'opération a bien commencé et vous indique quand elle est terminée.



Lorsque le système atteint la sursaturation, le témoin d'anomalie de fonctionnement s'allume et un message apparaît sur l'écran d'information. Vous ne pouvez pas lancer le nettoyage du filtre. Faites contrôler votre véhicule dès que possible.

Une fois que la régénération manuelle démarre, la vitesse du moteur augmente et la vitesse du ventilateur de refroidissement augmente. Vous remarquerez peut-être un changement de son en raison de l'augmentation du régime moteur et de la vitesse du ventilateur de refroidissement.

Il n'est pas nécessaire d'ouvrir le capot du compartiment moteur. Une fois la régénération manuelle terminée, le régime moteur revient au ralenti normal. Le système d'échappement reste très chaud pendant plusieurs minutes même lorsque la régénération est terminée. Ne remplacez pas le véhicule sur des matériaux inflammables avant que le système d'échappement n'ait suffisamment refroidi. Selon le niveau d'accumulation de suie dans le filtre à particules diesel, la température ambiante et l'altitude, la régénération manuelle dure environ 30 minutes.

Filtre à particules diesel

FILTRE À PARTICULES DIESEL – DÉPANNAGE



S'il y a des problèmes avec le système de filtre à particules diesel ou si le système atteint la sursaturation, le témoin du groupe motopropulseur et le témoin d'anomalie de



fonctionnement s'allument pour vous informer que votre véhicule nécessite un entretien. Vous ne pourrez peut-être pas lancer le nettoyage du filtre. Faites contrôler votre véhicule dès que possible.

FILTRE À PARTICULES DIESEL – TÉMOINS D'AVERTISSEMENT

FILTRE À PARTICULES DIESEL – MESSAGES D'INFORMATION

Message	Mesure à prendre
Filtre d'échappement Nettoyage	Votre véhicule est entré en mode nettoyage. Diverses actions du moteur augmenteront la température d'échappement dans le système de filtre à particules diesel pour brûler les particules (suie d'échappement). Une fois que le véhicule a brûlé les particules, la température d'échappement revient à des niveaux normaux. Ce message est NORMAL.
Filtre d'échappement surchargé Conduire pour nettoyer	Le filtre à particules diesel est plein de particules (suie d'échappement) et vous n'utilisez pas le véhicule d'une manière qui permet un nettoyage normal. Conduisez le véhicule à plus de 50 km/h lorsque vous pouvez le faire en toute sécurité, jusqu'à ce que le message disparaisse.
Filtre d'échappement surchargé Nettoyer maintenant	
Filtre d'échappement Limite atteinte Nettoyer maintenant	Le filtre à particules diesel est plein de particules (suie d'échappement) et vous n'utilisez pas le véhicule d'une manière qui permet un nettoyage normal. Conduisez le véhicule à plus de 50 km/h lorsque vous pouvez le faire en toute sécurité, jusqu'à ce que le message disparaisse.
Filtre d'échappement Limite atteinte Conduire pour nettoyer mainte- nant	
Filtre d'échappement Conduite terminée	Votre filtre à particules diesel est propre.

Filtre à particules diesel

Message	Mesure à prendre
Filtre d'échappement nettoyé	Votre filtre à particules diesel est propre (OCR seulement).
Filtre d'échappement Nettoyage arrêté	Le processus de régénération manuelle s'est arrêté (OCR uniquement).
Filtre d'échappement Limite dépassée Révision immédiate	Vous devez faire entretenir votre véhicule par un concessionnaire autorisé. Ignorer ce message d'avertissement pourrait entraîner une réduction de la maniabilité et des frais pour le client, y compris des dommages au filtre à particules diesel. La garantie de votre nouveau véhicule pourrait ne pas couvrir ce dommage.

Système de réduction catalytique sélective

QU'EST-CE QUE LE SYSTÈME DE RÉDUCTION CATALYTIQUE SÉLECTIVE

Le système de réduction catalytique sélective permet de réduire les niveaux d'émission d'oxydes d'azote du système d'échappement.

COMMENT FONCTIONNE LE SYSTÈME DE RÉDUCTION CATALYTIQUE SÉLECTIVE

Le système de réduction catalytique sélective injecte du liquide d'échappement diesel dans le système d'échappement pour permettre le bon fonctionnement du système de réduction catalytique sélective.

PRÉCAUTIONS RELATIVES AU SYSTÈME DE RÉDUCTION CATALYTIQUE SÉLECTIVE



AVERTISSEMENT: Conservez AdBlue® hors de la portée des enfants. Évitez tout contact avec la peau, les yeux ou les vêtements. En cas de contact avec vos yeux, rincez immédiatement à grande eau et consultez rapidement un médecin. En cas de contact avec la peau, la laver immédiatement à l'eau et au savon. En cas d'ingestion d'AdBlue®, buvez abondamment de l'eau et consultez immédiatement un médecin.



AVERTISSEMENT: Remplissez le réservoir d'AdBlue® dans un lieu bien aéré. Lorsque vous retirez le bouchon de remplissage du réservoir d'AdBlue® ou un bouchon de réservoir d'AdBlue®, des vapeurs d'ammoniac peuvent s'échapper. Les vapeurs d'ammoniac

peuvent être irritantes pour les yeux, la peau et les muqueuses. Le fait d'inhaler des vapeurs d'ammoniac peut brûler les yeux, la gorge et le nez, ce qui se traduit par un larmolement ou une toux importante.



AVERTISSEMENT: La manipulation illicite ou la désactivation du système de réduction catalytique sélective entraîne de graves limitations des performances du véhicule, voire l'impossibilité pour votre véhicule de démarrer.



AVERTISSEMENT: Faites immédiatement l'appoint de liquide AdBlue® lorsque le niveau est bas et remplacez-le lorsqu'il est contaminé. Conduisez avec prudence et faites attention où vous vous arrêtez, car vous ne pouvez pas redémarrer votre véhicule tant que vous n'avez pas fait l'appoint ou remplacé le liquide.

Ne diluez pas l'AdBlue® avec de l'eau ou un autre liquide.

Ne versez pas d'AdBlue® dans le réservoir de carburant du véhicule. Cela risque d'entraîner des dommages au niveau du moteur qui ne sont pas couverts par la garantie du véhicule.

Ne mettez pas de carburant ou additif dans le réservoir d'AdBlue®. Cela risque d'entraîner des dommages qui ne sont pas couverts par la garantie du véhicule.

Ne remplissez pas trop le réservoir de fluide AdBlue®.

Enlevez aussitôt tout résidu sur les surfaces peintes lorsque vous faites l'appoint de fluide AdBlue®.

Système de réduction catalytique sélective

EXIGENCES LIÉES AU SYSTÈME DE RÉDUCTION CATALYTIQUE SÉLECTIVE

Utilisez uniquement du fluide AdBlue® certifié ISO-22241.

LIGNES DIRECTRICES RELATIVES AU SYSTÈME DE RÉDUCTION CATALYTIQUE SÉLECTIVE

Note : *L'utilisation et le remplissage du fluide d'échappement diesel (AdBlue®) sont obligatoires pour que votre véhicule soit conforme aux exigences légales en matière d'émissions.*

- Utilisez uniquement du fluide AdBlue® certifié ISO-22241.
- N'ajoutez pas de carburant ou d'additifs dans le réservoir d'Adblue. Cela entraînerait des dommages non couverts par la garantie du véhicule.
- Ne remplissez pas trop le réservoir de fluide AdBlue®.
- Ne diluez pas le fluide d'échappement diesel avec de l'eau ou un autre liquide.
- Ne réutilisez pas un récipient de fluide vide.
- Le bidon ne doit pas être stocké à la lumière directe du soleil.
- Entreposez l'AdBlue® à des températures entre -5°C et 20°C.
- Ne stockez pas de bidons dans votre véhicule.
- Le fluide n'est ni inflammable ni toxique, et il est incolore et soluble dans l'eau.
- Veillez à rincer immédiatement tout déversement d'AdBlue® sur les surfaces peintes. La surface peinte pourrait s'en trouver endommagée.



Le tuyau de remplissage du réservoir de fluide AdBlue® se trouve près du tuyau de remplissage de réservoir de carburant et son bouchon est bleu. Remplissez le réservoir à l'aide d'une pompe appropriée dans une station de remplissage de fluide AdBlue® ou à l'aide d'un bidon de fluide AdBlue®.

Système de réduction catalytique sélective

REPLISSAGE DU RÉSERVOIR DU SYSTÈME DE RÉDUCTION CATALYTIQUE SÉLECTIVE

REPLISSAGE DU RÉSERVOIR DU SYSTÈME DE RÉDUCTION CATALYTIQUE SÉLECTIVE PAR TEMPS FROID

Le fluide AdBlue® peut geler lorsque la température est inférieure à -11°C. Votre véhicule est équipé d'un système de préchauffage qui permet le fonctionnement du fluide en dessous de -11°C. Si vous remplissez trop le réservoir de fluide AdBlue® et que le fluide gèle, cela risque d'entraîner des dommages qui ne sont pas couverts par la garantie du véhicule.

Note : Il peut être impossible de remplir entièrement le réservoir d'AdBlue® lorsque la température est inférieure à -11°C.

Note : Si le réservoir d'AdBlue® est gelé, il pourrait ne pas afficher correctement le niveau de liquide ou reconnaître le moment où vous remplissez le réservoir. Le niveau d'AdBlue® se met à jour lorsque le réservoir est complètement dégelé.

REPLISSAGE DU RÉSERVOIR DU SYSTÈME DE RÉDUCTION CATALYTIQUE SÉLECTIVE À L'AIDE D'UNE POMPE DE STATION SERVICE

Si vous utilisez une pompe d'une station de carburant pour remplir le réservoir de fluide AdBlue®, le processus de remplissage est semblable à celui du réservoir de carburant.

1. Ouvrez complètement la trappe de remplissage de carburant.

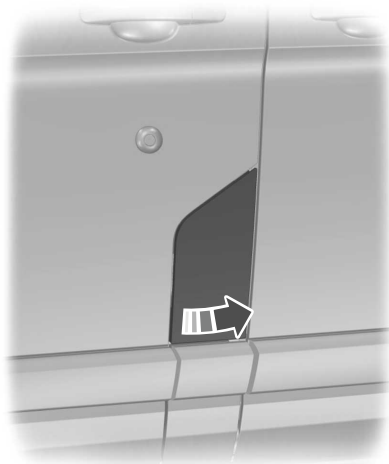

2. Retirez le bouchon du réservoir de fluide AdBlue®.
3. Insérez totalement le pistolet de la pompe de fluide AdBlue®.

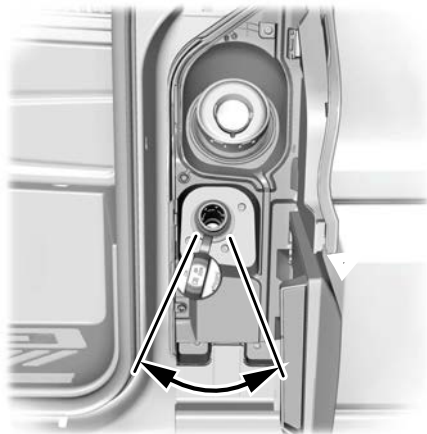

Système de réduction catalytique sélective

4. Faites fonctionner le pistolet de la pompe de fluide AdBlue® dans la zone indiquée.

Note : *Le pistolet de la pompe s'arrête quand le réservoir est plein.*

5. Soulevez légèrement le pistolet de la pompe de fluide AdBlue® et retirez-le lentement.
6. Repositionnez le bouchon du réservoir de fluide AdBlue®. Tournez dans le sens des aiguilles d'une montre, jusqu'à ce que vous rencontriez une forte résistance et sentiez un dé clic.

Ne tentez pas de démarrer le moteur si vous avez rempli le réservoir de fluide AdBlue® avec un fluide inapproprié. L'utilisation d'un fluide inapproprié pourrait entraîner des dommages qui ne sont pas couverts par la garantie du véhicule. Faites contrôler votre véhicule dès que possible.

REPLISSAGE DU RÉSERVOIR DU SYSTÈME DE RÉDUCTION CATALYTIQUE SÉLECTIVE À L'AIDE D'UN BIDON

Utilisez des bisons dotés d'un joint au niveau du bec.

Suivez toujours les instructions du fabricant.

1. Retirez le bouchon du bidon de fluide.
2. Placez le bec verseur sur le bidon et serrez jusqu'à ce que vous rencontriez une forte résistance.
3. Retirez le bouchon du réservoir de fluide AdBlue®.
4. Insérez le bec verseur dans le tuyau de remplissage de réservoir de fluide AdBlue® jusqu'à ce que le joint du bec verseur soit bien hermétique.
5. Versez le fluide dans le réservoir.

Note : *Le fluide s'arrête automatiquement de couler lorsque le réservoir est plein.*

6. Repositionnez le bidon à la verticale légèrement en dessous du tuyau de remplissage de réservoir de fluide AdBlue®.
7. Laissez tout résidu de fluide présent dans le bec retourner dans le bidon.
8. Dégagez le bec verseur du tuyau de remplissage de réservoir de fluide AdBlue®.
9. Retirez le bec du bidon de fluide AdBlue® et reposez le bouchon.
10. Repositionnez le bouchon du réservoir de fluide AdBlue®. Tournez dans le sens des aiguilles d'une montre, jusqu'à ce que vous rencontriez une forte résistance et sentiez un dé clic.

Ne tentez pas de démarrer le moteur si vous avez rempli le réservoir de fluide AdBlue® avec un fluide inapproprié. L'utilisation d'un fluide inapproprié pourrait entraîner des dommages qui ne sont pas couverts par la garantie du véhicule. Faites contrôler votre véhicule dès que possible.

CONTRÔLE DU NIVEAU DE LIQUIDE DE RÉDUCTION CATALYTIQUE SÉLECTIVE

1. Appuyez sur le bouton de menu du volant de direction pour accéder au menu principal de l'écran du combiné des instruments.
2. Sélectionnez **Réglages**.
3. Sélectionnez **Entretien véhicule**.
4. Sélectionnez **Niveau AdBlue®**.

Système de réduction catalytique sélective

CONTRÔLE DE L'ÉTAT DU SYSTÈME DE RÉDUCTION CATALYTIQUE SÉLECTIVE

1. Appuyez sur le bouton de menu du volant de direction pour accéder au menu principal de l'écran du combiné des instruments.
2. Sélectionnez **Réglages**.
3. Sélectionnez **Entretien véhicule**.
4. Sélectionnez **Info AdBlue®**.

CONSOMMATION DE LIQUIDE DE RÉDUCTION CATALYTIQUE SÉLECTIVE

La consommation de fluide AdBlue® est directement liée à la consommation de carburant et dépend de nombreux facteurs, notamment le style de conduite, la conduite à grande vitesse, la fréquence des arrêts/démarrages, l'utilisation de la climatisation, les accessoires optionnels posés, la charge utile et le remorquage. La consommation d'AdBlue® peut varier entre 1 % et 6 % de la consommation de carburant mais peut être plus élevée dans des conditions extrêmes telles que le remorquage lourd.

La consommation de fluide AdBlue® est précisée pour une variante de véhicule et non pour un véhicule unique.

QUANTITÉS ET SPÉCIFICATIONS D'ADBLUE®

Contenances

Variante	Quantité
Toutes.	20 L

Matériaux

Appellation	Spécification
AdBlue® HAMJ-M99C130-xx	WSS-M99C130-A

Système de réduction catalytique sélective

SYSTÈME DE RÉDUCTION CATALYTIQUE SÉLECTIVE – DÉPANNAGE

SYSTÈME DE RÉDUCTION CATALYTIQUE SÉLECTIVE – TÉMOINS D'AVERTISSEMENT



Le témoin s'allume si le système détecte que le niveau de fluide est bas ou en cas de

dysfonctionnement du système.

Si le témoin s'allume, les messages qui s'affichent sur l'écran d'information indiquent si le problème est lié au fluide ou à un dysfonctionnement du système de réduction catalytique sélective. Si le témoin s'allume pendant la conduite et que le niveau du fluide est correct, cela indique un dysfonctionnement du système. Faites contrôler votre véhicule dès que possible.

SYSTÈME DE RÉDUCTION CATALYTIQUE SÉLECTIVE – MESSAGES D'INFORMATION

Niveau AdBlue®

Message	Mesure à prendre
AdBlue® faible Autonomie : XXXX km Remplir bientôt AdBlue® faible Autonomie : XXXX mls Remplir bientôt	Ce message indique la distance approximative restant à parcourir avant que le réservoir de fluide AdBlue® ne soit vide. Remplissez le réservoir de fluide AdBlue® dès que possible.
AdBlue® faible Aucun démarrage dans XXXX km AdBlue® faible Aucun démarrage dans XXXX mls	Ce message indique la distance approximative restant à parcourir avant que le réservoir de fluide AdBlue® ne soit vide. Le moteur ne redémarre pas si vous coupez le contact. Remplissez le réservoir de fluide AdBlue® dès que possible.
Niveau AdBlue® vide. Remplir pour démarrer	Le réservoir de fluide AdBlue® est vide. Le moteur ne redémarre pas si vous coupez le contact. Remplissez le réservoir de fluide AdBlue®. La quantité de remplissage de fluide AdBlue® minimum requise pour redémarrer le moteur est indiquée sur l'écran d'information.

Note : Lorsque vous remplissez un réservoir de fluide AdBlue® vide, il peut s'écouler une courte période avant que l'augmentation du niveau de fluide AdBlue® ne soit enregistrée.

Note : Si le réservoir d'AdBlue® gèle à un niveau bas, la distance restante affichée peut être réduite.

Système de réduction catalytique sélective

Dysfonctionnement du système AdBlue®.

Message	Mesure à prendre
Système AdBlue® Anomalie Révision nécessaire	Le système a présenté un dysfonctionnement. Faites contrôler votre véhicule dès que possible.
Système AdBlue® Aucun démarrage dans XXXX km Système AdBlue® Aucun démarrage dans XXXX mls	Ce message indique la distance approximative avant qu'une défaillance détectée du système n'empêche le démarrage du moteur. Le moteur ne redémarre pas si vous coupez le contact. Faites contrôler votre véhicule dès que possible.
Système AdBlue® Révision nécessaire pour démarrer	Le système a présenté un dysfonctionnement. Faites contrôler votre véhicule dès que possible.

Système de réduction catalytique sélective

SYSTÈME DE RÉDUCTION CATALYTIQUE SÉLECTIVE – FOIRE AUX QUESTIONS

Quel est ce bruit après avoir éteint le moteur ?

- Lorsque vous coupez le moteur, la pompe du système de réduction catalytique sélective fonctionne pendant une courte période de temps. Ce phénomène est normal.

Transmission manuelle

PRÉCAUTIONS RELATIVES À LA TRANSMISSION MANUELLE

Ne laissez pas votre main reposer sur le levier de changement de vitesses et n'accrochez ou ne laissez rien reposer sur le levier de changement de vitesses. Cela pourrait causer des dommages sur la transmission qui ne sont pas couverts par la garantie.

Ne gardez pas votre pied sur la pédale d'embrayage et n'utilisez pas la pédale d'embrayage pour maintenir votre véhicule immobile lorsque vous attendez dans une côte. Cela pourrait causer des dommages sur l'embrayage qui ne sont pas couverts par la garantie.

Ne pas enfoncer complètement la pédale d'embrayage pourrait augmenter les efforts de changement de vitesse, user prématurément certains composants de la transmission ou bien endommager cette dernière.

PASSAGE EN MARCHÉ ARRIÈRE

N'engagez pas la marche arrière lorsque le véhicule se déplace. Cela pourrait causer des dommages sur la transmission qui ne sont pas couverts par la garantie.

1. Enfoncez à fond la pédale de frein.
2. Enfoncez complètement la pédale d'embrayage et passez au point mort.

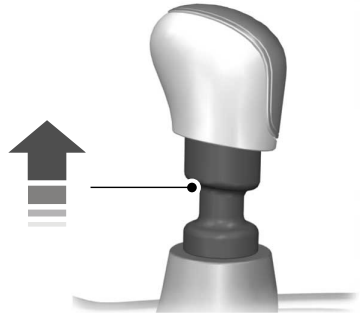

3. Soulevez la bague et engagez la marche arrière.

INDICATEURS DE PASSAGE DE VITESSE DE LA TRANSMISSION MANUELLE

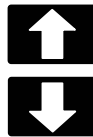

S'allume pour vous conseiller de passer à un autre rapport pour optimiser les économies de carburant ou réduire les émissions.

CONTRÔLE DU NIVEAU DE LIQUIDE D'EMBRAYAGE

Les systèmes de freins et d'embrayage partagent le même réservoir de liquide. Voir **Contrôle du liquide de freins** (page 238).

SPÉCIFICATIONS DU LIQUIDE D'EMBRAYAGE

Utilisez uniquement une huile conforme aux spécifications Ford.

Transmission manuelle

Matériaux

Appellation	Spécification
Liquide de frein Dot 4 LV High Performance BU7J-M6C65-xxxx	WSS-M6C65-A2

TRANSMISSION MANUELLE – DÉPANNAGE

TRANSMISSION MANUELLE – FOIRE AUX QUESTIONS

Que faire si un rapport n'est pas complètement engagé ?

Enfoncez complètement la pédale d'embrayage et passez au point mort. Relâchez la pédale d'embrayage pendant un moment, puis enfoncez-la complètement et engagez la vitesse.

Transmission automatique

PRÉCAUTIONS RELATIVES À LA TRANSMISSION AUTOMATIQUE



AVERTISSEMENT: Quand votre véhicule est immobile, enfoncez complètement la pédale de frein lorsque vous changez de vitesse. Le non-respect de ces instructions peut entraîner des blessures corporelles, la mort ou des dégâts matériels.



AVERTISSEMENT: N'appuyez pas sur la pédale de frein et la pédale d'accélérateur simultanément. Le fait d'appuyer sur les deux pédales en même temps pendant plus de quelques secondes limite les performances du moteur, ce qui peut rendre difficile le maintien de la vitesse en circulation, risquant ainsi de provoquer de graves blessures.



AVERTISSEMENT: Serrez le frein de stationnement, passez en position de stationnement (P), coupez le contact et retirez la clé ou la télécommande avant de quitter le véhicule. Le non-respect de ces instructions peut entraîner des blessures corporelles, voire un décès.

POSITIONS DE LA TRANSMISSION AUTOMATIQUE

STATIONNEMENT (P)



AVERTISSEMENT: Passez en position de stationnement (P) uniquement lorsque le véhicule est immobile.

En stationnement (P), la puissance n'est pas transmise aux roues motrices.

Note: Une tonalité retentit si vous essayez de sortir de votre véhicule sans placer la transmission en mode de stationnement (P).

Note: Votre véhicule ne peut pas sortir du stationnement (P) si la batterie 12 V est déchargée.

Note: Vous ne pourrez peut-être pas sortir de la position de stationnement (P) si un fusible est grillé.

Note: Votre véhicule ne peut pas sortir du stationnement (P) tant que la clé ou la télécommande n'est pas présente à l'intérieur du véhicule.

Note: Le frein de stationnement électronique peut s'activer lorsque vous mettez le contact avec le sélecteur en position de stationnement (P).

Note: Le frein de stationnement électronique peut être appliqué si vous enclenchez la position de stationnement (P) sans enfoncer complètement la pédale de frein.

Note: Le frein de stationnement électronique peut s'appliquer si vous passez en position de stationnement (P) dans une pente.

Note: Ne desserrez pas manuellement le frein de stationnement lorsque le sélecteur est en position de stationnement (P). Voir **Relâchement automatique du frein de stationnement électrique** (page 242).

Note: Votre véhicule pourrait se mettre en stationnement (P) si vous tentez de sortir de votre véhicule sans qu'il soit en stationnement (P). Voir **Comment fonctionne le retour automatique au stationnement (P)** (page 235).

Note: Une tonalité peut retentir lorsque vous sélectionnez le stationnement (P).

Transmission automatique

MARCHE ARRIÈRE (R)



AVERTISSEMENT: Enclenchez la marche arrière (R) uniquement lorsque le véhicule est immobile.

En marche arrière (R), la puissance est transmise aux roues motrices.

NEUTRE (N)



AVERTISSEMENT: En position neutre (N), votre véhicule est prêt à rouler.

Au point mort (N), la puissance n'est pas transmise aux roues motrices.

MARCHE (D)

En marche (D), la puissance est transmise aux roues motrices.

MANUEL (M)

En mode manuel (M), vous pouvez sélectionner un rapport spécifique. Voir **Passages de vitesse manuels** (page 233).

Note : *Nous vous recommandons d'utiliser ce mode pour conduire sur des routes vallonnées ou montagneuses ou pour tracter une remorque. Voir **Traction d'une remorque** (page 355).*

ENCLENCHER UN RAPPORT SUR VOTRE VÉHICULE

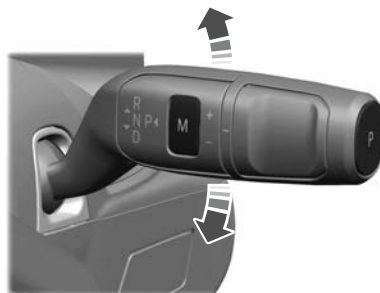

Le sélecteur se trouve sur la colonne de direction.

1. Enfoncez la pédale de frein et maintenez-la dans cette position.
2. Déplacez le sélecteur d'une position vers le haut ou vers le bas pour sélectionner le point mort (N).
3. Déplacez le sélecteur de deux positions vers le haut pour sélectionner la marche arrière (R).
4. Déplacez le sélecteur de deux positions vers le bas pour sélectionner la marche avant (D).
5. Appuyez sur le bouton de stationnement (P) pour sélectionner le stationnement (P).
6. Appuyez sur le bouton manuel (M) lorsque votre véhicule est en marche (D) pour entrer ou sortir du mode.

Transmission automatique

INDICATEURS DE POSITION DE LA TRANSMISSION AUTOMATIQUE



Le combiné des instruments affiche la position actuelle.

INDICATEURS DE PASSAGE DE VITESSE DE LA TRANSMISSION AUTOMATIQUE (LE CAS ÉCHÉANT)



Les indicateurs de changement de vitesse s'allument lorsqu'il est recommandé de changer de vitesse.



QUITTER LA POSITION DE STATIONNEMENT (P) SUR UN VÉHICULE IMMOBILISÉ



AVERTISSEMENT: Lors de cette procédure, la transmission ne doit pas être en position de stationnement (P), ce qui signifie que votre véhicule peut rouler en roue libre. Pour éviter tout mouvement involontaire du véhicule, serrez complètement le frein de stationnement avant de commencer cette procédure. Utilisez des cales de roues si nécessaire.

Utilisez cette procédure pour sortir votre véhicule du stationnement (P) si vous ne pouvez pas démarrer le moteur.

Note : *Votre véhicule peut passer en position de stationnement (P) après 30 minutes ou lorsque le niveau de charge de la batterie du véhicule est bas. L'utilisation prolongée du véhicule dans ce mode peut décharger complètement la batterie 12 V.*

Note : *Si la batterie est déchargée, utilisez une source d'alimentation externe.*

Note : *Ne faites pas remorquer votre véhicule dans ce mode. Le non-respect de ces instructions pourrait occasionner des dommages au véhicule non couverts par la garantie.*

Quitter la position de stationnement (P)

1. Serrez le frein de stationnement.

Note : *Si la batterie est déchargée, utilisez une source d'alimentation externe pour serrer le frein de stationnement.*

2. Allumez votre véhicule sans poser votre pied sur la pédale de frein.

Transmission automatique

3. Enfoncez complètement la pédale de frein et maintenez-la dans cette position.
4. Appuyez complètement sur la pédale d'accélérateur et la maintenir enfoncée.
5. Passez en position neutre (N).
6. Repassez en position neutre (N).
7. Essayez de démarrer votre véhicule.

Note : *Un message de confirmation s'affiche quand le véhicule bascule dans ce mode.*

Note : *Vous devez terminer cette procédure dans un délai de 20 secondes. Si votre véhicule enclenche la position de stationnement (P), recommencez la procédure.*

8. Relâchez les pédales de frein et d'accélérateur.
9. Desserrez le frein de stationnement.

Note : *Votre véhicule est prêt à rouler.*

10. Coupez le contact.

Note : *Ne faites pas remorquer votre véhicule dans ce mode.*

Retour de votre véhicule au mode normal

1. Appuyez sur la pédale de frein.
2. Passez en position de stationnement (P).

AVERTISSEMENTS SONORES DE LA TRANSMISSION AUTOMATIQUE

Avertissement sonore de transmission pas en position de stationnement (P)

Retentit si vous quittez le siège conducteur avant de passer en position de stationnement (P).

Avertissement sonore de sélection de stationnement

Retentit lorsque vous passez en position de stationnement (P).

PASSAGES DE VITESSE MANUELS

PASSAGE DE VITESSE À L'AIDE DES BOUTONS DE LA PALETTE SUR LA COLONNE

Le combiné des instruments affiche le rapport actuellement engagé. Le rapport actuel clignote lorsque votre véhicule ne peut pas passer au rapport demandé. Votre véhicule ne changera de rapport pas si le rapport demandé augmente ou diminue le régime moteur au-delà de la limite.

Votre véhicule pourrait changer de rapport lorsque vous appuyez à fond sur l'accélérateur ou la pédale de frein.

Note : *Une conduite prolongée avec un régime moteur élevé peut causer des dommages au véhicule non couverts par la garantie du véhicule.*

Note : *Les modes de conduite peuvent avoir une incidence sur le passage du véhicule à la vitesse demandée.*

Passages de vitesse manuels en mode Manuel (M)

Utilisez cette fonction pour sélectionner un rapport spécifique.

Note : *Nous vous recommandons d'utiliser cette fonction pour le freinage moteur ou la conduite sur des routes vallonnées ou montagneuses ou quand vous tractez une remorque. Voir **Traction d'une remorque** (page 355).*

Transmission automatique



Appuyez sur le bouton manuel (M) quand votre véhicule est en marche avant (D) pour activer la fonction.

- Tournez la commande loin de vous (+) pour monter de rapport.
- Tournez la commande vers vous (-) pour descendre de rapport.
- Appuyez à nouveau sur le bouton manuel (M) ou passez en marche avant (D) pour désactiver la fonction.

MODE NEUTRE TEMPORAIRE

COMMENT FONCTIONNE LE MODE NEUTRE TEMPORAIRE

Utilisez ce mode pour maintenir votre véhicule au point mort (N), pendant une durée limitée, lorsque vous quittez votre véhicule ou éteignez votre véhicule. Par exemple, si vous sortez de votre véhicule avant de passer dans une station de lavage automatique.

Note : Vous ne devez pas utiliser ce mode dans une station de lavage automatique si vous restez dans votre véhicule contact mis.

Note : Ne faites pas remorquer votre véhicule dans ce mode.

Note : Le retour automatique en position de stationnement (P) est retardé quand ce mode est activé. Voir **Comment fonctionne le retour automatique au stationnement (P)** (page 235).

LIMITATIONS DU MODE NEUTRE TEMPORAIRE

Votre véhicule peut passer en position de stationnement (P) après 30 minutes ou lorsque le niveau de charge de la batterie du véhicule est bas. L'utilisation prolongée du véhicule dans ce mode peut décharger complètement la batterie 12 V.

Ne faites pas remorquer votre véhicule dans ce mode. Le non-respect de ces instructions pourrait occasionner des dommages au véhicule non couverts par la garantie.

SAISIE DU MODE NEUTRE TEMPORAIRE

1. Arrêtez complètement votre véhicule.
2. Enfoncez la pédale de frein et maintenez-la dans cette position.
3. Mettez votre véhicule sous tension.
4. Passez en position neutre (N).

Note : Un message d'instruction s'affiche.

5. Repassez en position neutre (N).

Note : Un message de confirmation s'affiche quand le véhicule bascule dans ce mode.

6. Relâchez la pédale de frein.

Note : Votre véhicule est prêt à rouler.

7. Coupez le contact.

Note : Ne faites pas remorquer votre véhicule dans ce mode.

Note : Le témoin de position neutre (N) de l'affichage d'information peut clignoter quand ce mode est activé.

Transmission automatique

SORTIE DU MODE NEUTRE TEMPORAIRE

1. Appuyez sur la pédale de frein.
2. Passez en position de stationnement (P) ou mettez le véhicule sous tension et passez en position de marche (D) ou de marche arrière (R).

RETOUR AUTOMATIQUE AU STATIONNEMENT (P)

COMMENT FONCTIONNE LE RETOUR AUTOMATIQUE AU STATIONNEMENT (P)

Votre véhicule passe en stationnement (P) lorsqu'il est à l'arrêt et que l'une des situations suivantes se produit :

- Vous coupez le contact.
- Vous débouclez la ceinture de sécurité du conducteur et vous quittez le siège conducteur.

LIMITES DU RETOUR AUTOMATIQUE AU STATIONNEMENT (P)

Le retour automatique à la position de stationnement ne fonctionne pas dans les cas suivants :

- Le capteur du siège conducteur est défectueux.
- Le contacteur de boucle de ceinture de sécurité du conducteur est défectueux.

Consultez un concessionnaire agréé en présence d'une des conditions suivantes :

- Le témoin de ceinture de sécurité s'allume ou un signal sonore retentit lorsque la ceinture de sécurité conducteur est bouclée.
- Le message Transmission pas en position de stationnement s'affiche une fois que vous quittez la position de stationnement (P).

TRANSMISSION AUTOMATIQUE – DÉPANNAGE

TRANSMISSION AUTOMATIQUE – MESSAGES D'INFORMATION

Message	Détails
Boîte de vitesses Révision nécessaire	Le système a détecté un défaut qui nécessite une révision. Faites contrôler votre véhicule dès que possible.
Boîte de vitesse à N pas en position Park	S'affiche pour rappeler au conducteur d'enclencher la position de stationnement (P).
Pour rester en mode Neutre à la sortie du véhicule, sélectionner N de nouveau	S'affiche lorsque votre véhicule tente de passer en mode neutre temporaire.
Mode neutre 30 min activé Ce n'est pas un mode de remorquage	S'affiche lorsque votre véhicule entre avec succès en mode neutre temporaire.

Transmission intégrale

COMMENT FONCTIONNE LA TRANSMISSION INTÉGRALE

Le système de transmission intégrale est conçu pour surveiller et ajuster en permanence la répartition de la puissance aux roues arrière avant et arrière pour optimiser la traction et la manipulation. Le système AWD s'active au besoin et n'exige aucune action de votre part.

Le véhicule à transmission intégrale n'est pas conçu pour une conduite tout-terrain. La fonction AWD dote votre véhicule de capacités tout-terrain limitées, pour lesquelles la route empruntée doit être plane et ne pas être obstruée ; les conditions doivent être les mêmes que celles rencontrées lors d'une conduite normale sur route. Le fait de conduire votre véhicule dans des conditions autres que celles susmentionnées risquerait de lui faire subir des contraintes excessives, susceptibles d'entraîner des dommages qui ne sont pas couverts par votre garantie.

PRÉCAUTIONS RELATIVES À LA TRANSMISSION INTÉGRALE



AVERTISSEMENT: Ne vous fiez pas trop à la capacité des véhicules à transmission intégrale. Bien qu'un véhicule à transmission intégrale soit capable de mieux accélérer qu'un véhicule à deux roues motrices dans des situations à faible traction, il ne s'arrêtera pas pour autant plus rapidement qu'un véhicule à deux roues motrices. Conduisez toujours à une vitesse sûre.

LIMITES DE LA TRANSMISSION INTÉGRALE

L'utilisation de pneus de tailles différentes autres que la roue de secours fournie peut endommager le système ou désactiver le système de transmission intégrale.

Transmission intégrale

TRANSMISSION INTÉGRALE – DÉPANNAGE

TRANSMISSION INTÉGRALE – MESSAGES D'INFORMATION

Message	Détails
AWD temporairement désactivé	Le système de transmission intégrale se désactive temporairement pour se protéger de la surchauffe ou si quelque chose (interférence mécanique ou désynchronisation) empêche le fonctionnement de la transmission intégrale.
AWD restauré	Le système de transmission intégrale a repris son fonctionnement normal en raison du refroidissement du système ou de la synchronisation mécanique.
AWD désactivé	Il se peut que le système de transmission intégrale se désactive pour se protéger si vous utilisez une roue de secours temporaire ou si un autre système du véhicule empêche le fonctionnement de la transmission intégrale.
AWD Anomalie Révision nécessaire	Le système de transmission intégrale ne fonctionne pas correctement. Si l'avertissement reste affiché ou réapparaît régulièrement, contactez un concessionnaire agréé.

Freins

PRÉCAUTIONS RELATIVES AU FREIN

Lorsque les freins sont mouillés, l'efficacité du freinage diminue. A la sortie d'une station de lavage ou après avoir roulé sur de l'eau stagnante, exercez plusieurs pressions légères sur la pédale de frein pour sécher les freins.

Note : *Selon les lois et réglementations en vigueur dans le pays de production de votre véhicule, les feux stop peuvent se mettre à clignoter en cas de freinage brusque. Ensuite, les feux de détresse peuvent également s'allumer lorsque votre véhicule s'arrête.*

SYSTÈME DE FREINAGE ANTIBLOCCAGE

LIMITES DU SYSTÈME DE FREINAGE ANTIBLOCCAGE

Le système de freinage antiblocage n'élimine pas le risque de collision dans les situations suivantes :

- Vous conduisez trop près du véhicule devant vous.
- L'aquaplaning.
- Vous négociez les virages trop rapidement.
- Le revêtement de la route est mauvaise qualité.

Note : *Si le système est activé, vous pouvez ressentir des vibrations dans la pédale de frein et sa course peut être plus importante. Maintenez la pression sur la pédale de frein.*

FREIN PRIORITAIRE SUR L'ACCÉLÉRATEUR

Si la pédale d'accélérateur se bloque ou se coince, appuyez fermement et de manière constante sur la pédale de frein pour ralentir le véhicule et réduire la puissance du moteur. Si ce problème se présente, freinez et arrêtez le véhicule en lieu sûr. Placez la transmission en position de stationnement (P), coupez le moteur et serrez le frein de stationnement. Vérifiez que la pédale d'accélérateur n'est pas entravée. Si la pédale d'accélérateur n'est pas entravée et si le problème persiste, faites remorquer le véhicule jusqu'au concessionnaire agréé le plus proche.

EMPLACEMENT DU RÉSERVOIR DE LIQUIDE DE FREINS

Voir **Vue d'ensemble sous le capot** (page 388).

CONTRÔLE DU LIQUIDE DE FREINS



AVERTISSEMENT: N'utilisez pas un liquide de frein autre que celui recommandé car cela réduirait l'efficacité du freinage. L'utilisation d'un liquide de frein non recommandé risquerait d'entraîner la perte de contrôle du véhicule et des blessures corporelles graves, voire mortelles.

Freins



AVERTISSEMENT: Utilisez uniquement du liquide de frein provenant d'un flacon fermé. Une contamination par des saletés, de l'eau, des produits pétroliers ou d'autres matériaux peut entraîner une défaillance des freins ou endommager le système. Le non-respect de cet avertissement peut entraîner la perte de contrôle du véhicule et des blessures corporelles graves, voire mortelles.



AVERTISSEMENT: Evitez tout contact du liquide avec la peau ou les yeux. Si cette situation se produit, rincez immédiatement la partie du corps concernée avec une grande quantité d'eau et consultez un médecin.



AVERTISSEMENT: Le système de freinage peut subir des dommages si le niveau de liquide de frein est inférieur au repère **MIN** ou au-dessus du repère **MAX** sur le réservoir de liquide de frein.



1. Stationnez votre véhicule sur une surface plane.
2. Observez le réservoir de liquide de frein pour voir si le niveau de liquide de frein est correct par rapport aux repères **MIN** et **MAX** sur du réservoir.

Note : *Pour éviter toute contamination du liquide, maintenez le bouchon du réservoir en place et serrez-le au maximum, sauf lorsque vous ajoutez du liquide.*

Utilisez uniquement une huile conforme à nos spécifications. Voir **Quantités et spécifications** (page 449).

SPÉCIFICATIONS DU LIQUIDE DE FREINS

Voir **Spécifications du liquide de freins** (page 455).

FREINS – DÉPANNAGE

FREINS – TÉMOINS D'AVERTISSEMENT



AVERTISSEMENT: Il est dangereux de conduire votre véhicule lorsque ce témoin est allumé. Les performances de freinage peuvent être sensiblement réduites. Une distance plus longue sera peut-être nécessaire pour arrêter votre véhicule. Faites contrôler votre véhicule dès que possible. Conduire sur de longues distances avec le frein de stationnement serré peut entraîner une défaillance des freins et des risques de blessures corporelles.

Freins



Si le témoin ABS s'allume pendant la conduite, cela indique un dysfonctionnement du système. Le véhicule continue de freiner normalement, même si le système de freinage antiblocage ne fonctionne pas. Contactez un concessionnaire agréé.

Ce témoin s'allume aussi brièvement lorsque vous mettez le contact pour confirmer son bon fonctionnement. S'il ne s'allume pas lorsque vous mettez le contact ou s'il se met soudainement à clignoter, faites contrôler le système par un concessionnaire agréé.



Ce témoin s'allume également brièvement lorsque vous mettez le contact pour confirmer son bon fonctionnement. Il peut aussi s'allumer lorsque vous serrez le frein de stationnement et que le contact est mis. S'il s'allume pendant la conduite, vérifiez que le frein de stationnement n'est pas serré. Si le frein de stationnement est desserré, cela indique que le niveau de liquide de frein est bas ou que le système de freinage présente une anomalie. Contactez un concessionnaire agréé.

FREINS – FOIRE AUX QUESTIONS

Est-ce normal que mes freins fassent du bruit ?

Il est normal d'entendre un bruit occasionnel en provenance des freins. S'il s'agit d'un bruit de métal contre métal, d'un grincement ou d'un crissement aigu continu, les garnitures de frein sont peut-être usées. Faites contrôler votre véhicule dès que possible.

Il y a un bruit de moteur électrique lorsque j'appuie sur la pédale de frein ou que j'active le frein de stationnement électrique. Est-ce normal ?

Oui, ces sons proviennent du fonctionnement du système de freinage.

Note : *La poussière de frein peut s'accumuler sur les roues, même lorsque les conditions de conduite sont normales. La présence de poussière est normale au fur et à mesure que les freins s'usent ; ceci n'est pas à l'origine du bruit émis par les freins. Voir **Nettoyage des roues** (page 411).*

Frein de stationnement électrique

QU'EST-CE QUE LE FREIN DE STATIONNEMENT ÉLECTRIQUE

Le frein de stationnement électrique sert à bloquer votre véhicule sur les pentes et les routes planes.

APPLICATION DU FREIN DE STATIONNEMENT ÉLECTRIQUE - BOÎTE DE VITESSES MANUELLE



AVERTISSEMENT: Serrez toujours le frein de stationnement à fond. Le non-respect de ces instructions peut entraîner des blessures corporelles, voire un décès.



AVERTISSEMENT: Conduire sur de longues distances avec le frein de stationnement serré peut endommager le système de freinage.



Le contacteur est situé sur la partie inférieure de la planche de bord.

Tirez sur le commutateur de frein de stationnement électrique.

Le témoin d'avertissement rouge clignote pendant le fonctionnement et reste allumé une fois que le frein de stationnement est appliqué.

Note : Vous pouvez appliquer le frein de stationnement électrique lorsque le contact est coupé.

Note : Si vous garez votre véhicule en pente dans le sens de la montée, sélectionnez le premier rapport et tournez le volant vers le côté opposé au trottoir.

Note : Si vous garez votre véhicule en pente dans le sens de la descente, sélectionnez la marche arrière et tournez le volant vers le trottoir.

APPLICATION DU FREIN DE STATIONNEMENT ÉLECTRIQUE - TRANSMISSION AUTOMATIQUE



AVERTISSEMENT: Serrez toujours le frein de stationnement à fond. Le non-respect de ces instructions peut entraîner des blessures corporelles, voire un décès.



AVERTISSEMENT: Conduire sur de longues distances avec le frein de stationnement serré peut endommager le système de freinage.



Le contacteur est situé sur la partie inférieure de la planche de bord.

Tirez sur le commutateur de frein de stationnement électrique.

Le témoin d'avertissement rouge clignote pendant le fonctionnement et reste allumé une fois que le frein de stationnement est appliqué.

Note : Vous pouvez appliquer le frein de stationnement électrique lorsque le contact est coupé.

Note : Le frein de stationnement électrique peut s'appliquer lorsque le sélecteur de transmission est en position de stationnement (P). Voir **Stationnement (P)** (page 230).

Frein de stationnement électrique

APPLICATION DU FREIN DE STATIONNEMENT ÉLECTRIQUE EN CAS D'URGENCE

Vous pouvez utiliser le frein de stationnement électrique pour ralentir ou arrêter le véhicule en cas d'urgence.

Tirez le contacteur vers le haut et maintenez-le.

Le témoin d'avertissement rouge s'allume, un avertissement sonore retentit et les feux stops s'activent lorsque vous utilisez le frein de stationnement électrique en cas d'urgence.

Le frein de stationnement électrique continue à ralentir votre véhicule jusqu'à ce que vous relâchiez le contacteur.

Note : *Ne serrez pas le frein de stationnement électrique quand le véhicule est en mouvement, sauf en cas d'urgence. Si vous utilisez le frein de stationnement électrique à plusieurs reprises pour ralentir ou arrêter le véhicule, vous risquez d'endommager le système de freinage.*

RELÂCHEMENT MANUEL DU FREIN DE STATIONNEMENT ÉLECTRIQUE

1. Mettez le contact.
2. Enfoncez la pédale de frein et maintenez-la dans cette position.
3. Poussez le contacteur vers le bas.

Le témoin d'avertissement rouge s'éteint.

Démarrage en côte avec traction d'une remorque

1. Enfoncez la pédale de frein et maintenez-la dans cette position.

2. Tirez l'interrupteur vers le haut et maintenez-le.
3. Enclenchez un rapport.
4. Enfoncez la pédale d'accélérateur jusqu'à ce que le moteur développe un couple suffisant pour empêcher votre véhicule de descendre la pente.
5. Relâchez l'interrupteur et démarrez normalement.

RELÂCHEMENT AUTOMATIQUE DU FREIN DE STATIONNEMENT ÉLECTRIQUE

1. Fermez la porte conducteur.
2. Bouclez la ceinture de sécurité du conducteur.
3. Enclenchez un rapport.
4. Appuyez sur la pédale d'accélérateur et démarrez normalement.

AVERTISSEMENT SONORE DE FREIN DE STATIONNEMENT ÉLECTRIQUE

Un signal sonore retentit lorsque le frein de stationnement est serré et que le véhicule se déplace. Si le signal sonore continue de retentir une fois que le frein de stationnement est desserré, cela indique un dysfonctionnement. Faites contrôler votre véhicule dès que possible.

Frein de stationnement électrique

RELÂCHEMENT DU FREIN DE STATIONNEMENT ÉLECTRIQUE SI LA BATTERIE DU VÉHICULE EST DÉCHARGÉE



AVERTISSEMENT: Le frein de stationnement électrique ne fonctionne pas si la batterie du véhicule est déchargée.

Raccordez une batterie d'appoint à la batterie du véhicule pour libérer le frein de stationnement électrique quand la batterie du véhicule est déchargée. Voir **Démarrage du véhicule à l'aide de câbles volants** (page 365).

FREIN DE STATIONNEMENT ÉLECTRIQUE – DÉPANNAGE

FREIN DE STATIONNEMENT ÉLECTRIQUE – TÉMOINS D'AVERTISSEMENT



Le témoin rouge s'allume au serrage du frein de stationnement électronique ou pendant quelques secondes au démarrage. S'il reste allumé ou clignote lorsque le frein de stationnement électronique n'est pas serré, cela indique un dysfonctionnement. Faites contrôler votre véhicule dès que possible.

FREIN DE STATIONNEMENT ÉLECTRIQUE – MESSAGES D'INFORMATION

Message	Détails
Frein parking Anomalie Révision immédiate	Le frein de stationnement électrique présente un dysfonctionnement. Faites contrôler votre véhicule dès que possible.
Frein parking non desserré	Le frein de stationnement électrique n'est pas relâché. Relâchez manuellement le frein de stationnement électrique. Si le message persiste, faites contrôler votre véhicule dès que possible.
Frein parking non serré	Le frein de stationnement électrique n'est pas serré. Appliquez le frein de stationnement électrique. Si le message persiste, faites contrôler votre véhicule dès que possible.
Frein parking Utiliser levier pour desserrer	Le frein de stationnement électrique n'est pas relâché automatiquement. Relâchez manuellement le frein de stationnement électrique.
Frein parking Pour desserrer, appliq. frein et interrupteur	Vous n'avez pas enfoncé la pédale de frein. Enfoncez la pédale de frein pour relâcher le frein de stationnement.
Frein parking Fonction limitée Révision nécessaire	Le frein de stationnement électrique présente un dysfonctionnement. Faites contrôler votre véhicule dès que possible.

Frein de stationnement électrique

Message	Détails
Frein parking Mode maintenance	Le système de frein de stationnement électrique a été placé dans un mode de fonctionnement spécial permettant de réaliser l'entretien des freins arrière. Faites contrôler votre véhicule dès que possible.
Frein parking Système en surchauffe	Le frein de stationnement électrique a surchauffé. Laissez refroidir le frein de stationnement électrique.
Frein parking desserré	Le frein de stationnement électrique est relâché.
Desserrer frein parking	Le frein de stationnement électrique n'est pas relâché. Relâchez manuellement le frein de stationnement électrique. Si le message persiste, faites contrôler votre véhicule dès que possible.
Frein parking serré	Le frein de stationnement électrique est appliqué

Assistance au freinage en marche arrière

QU'EST-CE QUE L'ASSISTANCE AU FREINAGE EN MARCHÉ ARRIÈRE

L'aide au freinage d'urgence en marche arrière est conçue pour réduire les dommages dus à un choc ou aider à éviter les collisions en marche arrière (R). À l'aide de capteurs situés à l'arrière du véhicule, il peut détecter une éventuelle collision et appliquer les freins. En cas de freinage complet, le système tente d'arrêter le véhicule à une distance de sécurité de l'obstacle.

COMMENT FONCTIONNE L'ASSISTANCE AU FREINAGE EN MARCHÉ ARRIÈRE

L'assistance au freinage en marche arrière fonctionne en marche arrière (R) lorsque le véhicule roule à une vitesse de 2–12 km/h.

Si le système détecte un obstacle derrière votre véhicule, il émet un avertissement sonore via l'aide au stationnement arrière ou le système d'alerte de circulation transversale.

PRÉCAUTIONS RELATIVES À L'ASSISTANCE AU FREINAGE EN MARCHÉ ARRIÈRE

 **AVERTISSEMENT:** Vous êtes responsable du contrôle de votre véhicule à tout moment. Ce système est un outil qui ne vous exonère pas de votre responsabilité de conduire avec l'attention et les précautions qui s'imposent. Le non-respect de cette instruction peut entraîner la perte de contrôle de votre véhicule et des blessures graves, voire mortelles.

 **AVERTISSEMENT:** Pour éviter toute blessure, soyez toujours vigilant lorsque le véhicule est en marche arrière (R) et que le système de détection fonctionne.

 **AVERTISSEMENT:** Le système peut ne pas fonctionner correctement en cas de conditions météorologiques difficiles, comme de la neige, du verglas, de fortes pluies ou des projections. Conduisez toujours avec prudence et attention. Sinon, vous risquez une collision.

 **AVERTISSEMENT:** Les systèmes de contrôle de la circulation, les lampes fluorescentes, le mauvais temps, les freins pneumatiques, les moteurs et ventilateurs extérieurs peuvent également affecter le bon fonctionnement du système de détection. Cela peut notamment diminuer ses performances ou déclencher de fausses alertes.

Assistance au freinage en marche arrière



AVERTISSEMENT: Certaines situations et certains objets empêchent la détection d'un risque. Par exemple, une lumière du soleil faible ou directe, le mauvais temps, des types de véhicules non conventionnels et des piétons. Appliquez les freins comme requis. Le non-respect de cette instruction peut entraîner la perte de contrôle de votre véhicule et des blessures graves, voire mortelles.



AVERTISSEMENT: N'utilisez pas le système avec des accessoires qui dépassent de l'avant ou de l'arrière de votre véhicule, par exemple un attelage de remorque ou un porte-vélo. Le système ne peut pas s'adapter à la longueur supplémentaire des accessoires.

Le système actionne les freins pendant une courte période uniquement lorsqu'un événement intervient. Vous devez réagir dès que vous vous apercevez que les freins s'actionnent pour conserver le contrôle du véhicule. Si vous n'intervenez pas, le véhicule peut recommencer à bouger.

Note : Certains dispositifs complémentaires installés autour du pare-chocs ou du bandeau peuvent créer de fausses alertes. Par exemple, les barres de remorquage de grande taille, les porte-vélos ou porte-surfs, les supports de plaques d'immatriculation, les revêtements de pare-chocs ou tout autre dispositif susceptible d'entraver la zone de détection normale du système. Enlevez les dispositifs complémentaires pour éviter les fausses alertes.

Note : Le système ne détecte pas les objets de petite taille ou en mouvement, en particulier ceux situés près du sol.

Note : Le système ne fonctionne pas pendant les accélérations brutales ou les virages serrés.

Note : Un pare-chocs ou un bandeau mal centré ou tordu à la suite de dommages subis par le véhicule peut altérer la zone de détection, provoquant ainsi des erreurs de mesure des obstacles ou de fausses alertes.

Note : Le chargement du véhicule et les changements de suspension peuvent impacter l'angle des capteurs et peuvent changer la zone de détection normale du système provoquant une mesure incorrecte des obstacles ou de fausses alertes.

Note : Lorsque vous raccordez une remorque à votre véhicule, le système peut détecter la remorque et émettre une alarme ou se désactiver. Si le système ne se désactive pas, désactivez-le manuellement une fois que vous avez raccordé la remorque.

Note : Une réduction de la performance du système peut se produire sur des surfaces routières qui limitent la décélération. Par exemple, des routes verglacées, sur du gravier, de la boue ou du sable.

ACTIVATION ET DÉSACTIVATION DE L'ASSISTANCE AU FREINAGE EN MARCHÉ ARRIÈRE

1. Appuyez sur **Fonctions** sur l'écran tactile.
2. Appuyez sur **Assistance conducteur**.
3. Activez ou désactivez **Freinage d'urgence en marche arrière**.

Note : Le système est indisponible lorsqu'une aide au stationnement arrière ou une alerte de circulation transversale est désactivée.

Assistance au freinage en marche arrière

Note : Si votre véhicule n'est pas équipé d'une alerte de circulation transversale, l'assistance au freinage en marche arrière repose sur l'entrée de l'aide au stationnement arrière et des capteurs de la caméra arrière.

DÉRIVATION DE L'ASSISTANCE AU FREINAGE EN MARCHÉ ARRIÈRE

Dans certains cas, un freinage imprévu ou indésirable se produit. Vous pouvez ignorer le système en appuyant fermement sur la pédale d'accélérateur ou en désactivant la fonction.

TÉMOINS D'ASSISTANCE AU FREINAGE EN MARCHÉ ARRIÈRE

Si le système détermine qu'une collision avec un obstacle peut se produire, la totalité de la force de freinage peut être appliquée.



Un message et un témoin d'avertissement apparaissent lorsque le système actionne les freins.

ASSISTANCE AU FREINAGE EN MARCHÉ ARRIÈRE – DÉPANNAGE

ASSISTANCE AU FREINAGE EN MARCHÉ ARRIÈRE – MESSAGES D'INFORMATION

Message	Pièce
Freinage d'urgence en marche arrière	S'affiche lorsque le système applique les freins et reste activé pendant quelques secondes.
Aide au freinage d'urgence en marche arrière non disponible Cf. manuel	Vérifiez que toutes les portes, le hayon et le capot sont fermés. Conduisez le véhicule en ligne droite pendant un court instant. Vérifiez que le système d'aide au stationnement et le système d'alerte circulation transversale sont activés. Si le message persiste, faites contrôler le système dès que possible.
Aide au freinage de recul Anomalie	S'affiche quand une erreur système s'est produite. Faites contrôler votre véhicule dès que possible.
Aide au freinage de recul désactivée	S'affiche quand l'aide au freinage d'urgence en marche arrière est désactivé.

Assistance au freinage en marche arrière

ASSISTANCE AU FREINAGE EN MARCHÉ ARRIÈRE – FOIRE AUX QUESTIONS

Pourquoi l'aide au freinage d'urgence en marche arrière est-elle indisponible ?

- Assurez-vous que l'aide au freinage d'urgence en marche arrière est activée. Voir **Activation et désactivation de l'assistance au freinage en marche arrière** (page 246).
 - Vérifiez que toutes les portes, le hayon et le capot sont fermés. Conduisez le véhicule en ligne droite pendant un court instant. Si le message persiste, faites vérifier le système.
 - Si votre véhicule est équipé du système d'alerte de circulation transversale, assurez-vous qu'il est activé. Voir **Activation et désactivation d'alerte de circulation transversale** (page 325).
 - Vérifiez que le système d'aide au stationnement arrière est activé. Voir **Dispositifs d'aide au stationnement** (page 254).
 - Vérifiez que le système d'antipatinage est activé. Voir **Activation et désactivation du système anti-patinage** (page 252).
 - Votre véhicule peut avoir subi un impact à l'arrière. Faites vérifier la couverture et le bon fonctionnement des capteurs.
 - Un événement de freinage antiblocage, de système antipatinage ou de contrôle de stabilité a pu se produire. L'aide au freinage d'urgence en marche arrière se remet en marche lorsque l'événement est terminé.
- Vérifiez que la caméra arrière et la caméra à 360 degrés ne sont pas sales ou obstruées. Le cas échéant, nettoyez la caméra. Si le message apparaît encore après nettoyage de la caméra, attendez un peu et le message devrait s'effacer. Si le message ne disparaît pas, faites vérifier le système.
 - Assurez-vous que les capteurs d'alerte de circulation transversale et d'aide au stationnement latéral ne sont pas bloqués ou défectueux. Voir **Emplacement des capteurs d'alerte de circulation transversale** (page 325). Voir **Emplacement des capteurs d'aide au stationnement arrière** (page 255). Voir **Emplacement des capteurs d'aide au stationnement latéral** (page 258).
 - Votre véhicule a été récemment entretenu ou la batterie est déconnectée. Faites marcher votre véhicule sur une courte distance pour reprendre le fonctionnement du système.
 - L'aide au freinage d'urgence en marche arrière ne fonctionne pas lorsque vous raccordez une remorque. Le fonctionnement reprend lorsque vous déconnectez la remorque.

Note : Si les réponses pour expliquer pourquoi le système est indisponible ne vous aident pas à rendre de nouveau disponible l'aide au freinage d'urgence en marche arrière, faites vérifier le système dès que possible.

Aide au démarrage en côte

QU'EST-CE QUE L'AIDE AU DÉMARRAGE EN CÔTE

Lorsque votre véhicule se trouve dans une pente, l'assistant de démarrage en côte vous permet de démarrer plus facilement sans devoir utiliser le frein à main.

COMMENT FONCTIONNE L'AIDE AU DÉMARRAGE EN CÔTE

Lorsqu'il est activé, ce système permet à votre véhicule de rester immobile pendant quelques secondes une fois la pédale de frein relâchée. Cela vous donne le temps de déplacer votre pied de la pédale de frein à la pédale d'accélérateur. Les freins se relâchent lorsque vous appuyez sur la pédale d'accélérateur et que le véhicule commence à avancer, ou que le véhicule est à l'arrêt au-delà du temps d'attente de l'aide au démarrage en côte.

Le système s'active lorsque votre véhicule est en marche avant et face à la montée ou qu'il est en marche arrière (R) et face à la descente.

PRÉCAUTIONS RELATIVES À L'AIDE AU DÉMARRAGE EN CÔTE



AVERTISSEMENT: Ce système ne remplace pas le frein de stationnement. Ne quittez jamais votre véhicule sans serrer le frein de stationnement.



AVERTISSEMENT: Vous devez rester dans le véhicule lorsque le système est activé. Vous êtes responsable à tout moment du contrôle du véhicule, du contrôle du système et de toute intervention, le cas échéant. Le non-respect de cette instruction peut entraîner la perte de contrôle de votre véhicule et des blessures graves, voire mortelles.

ACTIVATION ET DÉSACTIVATION DE L'AIDE AU DÉMARRAGE EN CÔTE

1. Appuyez sur **Réglages** sur l'écran tactile.
2. Appuyez sur **Assistance conducteur**.
3. Activez ou désactivez **Aide au démarrage en côte**.

Le système récupère le dernier réglage choisi lorsque vous démarrez votre véhicule.

Note: le système ne dispose pas de témoin pour indiquer s'il est activé ou non.

AIDE AU DÉMARRAGE EN CÔTE – DÉPANNAGE

AIDE AU DÉMARRAGE EN CÔTE – MESSAGES D'INFORMATION

Message	Détails
Assistance au démarrage en côte indisponible	Ce message s'affiche lorsque le système n'est pas disponible. Faites contrôler votre véhicule dès que possible.

Maintien automatique

COMMENT FONCTIONNE LE MAINTIEN AUTOMATIQUE

Le maintien auto applique les freins pour maintenir le véhicule après l'avoir amené à l'arrêt. Cette fonction peut être utile en cas d'attente en côte ou dans du trafic.

ACTIVATION ET DÉSACTIVATION DU MAINTIEN AUTOMATIQUE - BOÎTE DE VITESSES MANUELLE



AVERTISSEMENT: Ce système ne remplace pas le frein de stationnement. Ne quittez jamais votre véhicule sans serrer le frein de stationnement.



AVERTISSEMENT: Vous devez rester dans le véhicule lorsque le système est activé. Vous êtes responsable à tout moment du contrôle du véhicule, du contrôle du système et de toute intervention, le cas échéant. Le non-respect de cette instruction peut entraîner la perte de contrôle de votre véhicule et des blessures graves, voire mortelles.

Vous pouvez activer et désactiver le système en accédant au menu depuis l'écran d'affichage SYNC.

1. Appuyez sur **Fonctions** sur l'écran tactile.
2. Appuyez sur **Assistance conducteur**.

Note : Vous ne pouvez activer le système qu'après avoir fermé la porte conducteur et attaché votre ceinture de sécurité.

Note : Le système récupère le dernier réglage choisi lorsque vous démarrez votre véhicule.

Note : Lorsque vous utilisez un lave-auto automatique, veuillez à désactiver le maintien automatique ou de passer au point mort (N) avec la pédale de frein enfoncée pour vous assurer que le maintien automatique n'est pas actif.

ACTIVATION ET DÉSACTIVATION DU MAINTIEN AUTOMATIQUE - TRANSMISSION AUTOMATIQUE



AVERTISSEMENT: Ce système ne remplace pas le frein de stationnement. Ne quittez jamais votre véhicule sans serrer le frein de stationnement.



AVERTISSEMENT: Vous devez rester dans le véhicule lorsque le système est activé. Vous êtes responsable à tout moment du contrôle du véhicule, du contrôle du système et de toute intervention, le cas échéant. Le non-respect de cette instruction peut entraîner la perte de contrôle de votre véhicule et des blessures graves, voire mortelles.

Vous pouvez activer et désactiver le système en accédant au menu depuis l'écran d'affichage SYNC.

1. Appuyez sur **Fonctions** sur l'écran tactile.
2. Appuyez sur **Assistance conducteur**.

Note : Vous ne pouvez activer le système qu'après avoir fermé la porte conducteur.

Maintien automatique

Note : Le système récupère le dernier réglage choisi lorsque vous démarrez votre véhicule.

Note : Lorsque vous utilisez une station de lavage automatique, veillez à désactiver le maintien automatique ou passez au point mort (N) avec la pédale de frein enfoncée pour vous assurer que le maintien automatique n'est pas actif.

UTILISATION DU MAINTIEN AUTOMATIQUE

1. Arrêtez complètement votre véhicule. Le témoin d'activation du maintien automatique s'allume sur l'écran d'informations.
2. Relâchez la pédale de frein. Le système maintient le véhicule immobile. Le témoin d'activation du maintien automatique reste allumé sur l'écran d'informations.
3. Appuyez sur l'accélérateur et démarrez normalement. Le système libère les freins et le témoin d'activation du maintien automatique s'éteint.

Note : Le système ne s'active que si vous appuyez suffisamment sur la pédale de frein pour immobiliser le véhicule.

Note : Dans certaines conditions, le système peut appliquer le frein de stationnement électrique. Le témoin d'avertissement du système de freinage s'allume. Le frein de stationnement électrique est libéré lorsque vous enfoncez la pédale d'accélérateur. Voir **Relâchement automatique du frein de stationnement électrique** (page 242).

Note : Le système se désactive lorsque vous engagez la marche arrière (R) ou le point mort (N) en appuyant sur la pédale de frein.

Certaines actions peuvent invalider le système du maintien automatique dans les cas suivants :

- lorsque vous utilisez l'aide au stationnement actif.
- votre véhicule est en mode Rester en position neutre.
- la porte conducteur est ouverte.
- vous passez la marche arrière (R) ou au point mort (N) avant que le système soit actif.

TÉMOINS DE MAINTIEN AUTOMATIQUE



S'allume lorsque le système est actif.



S'allume lorsque le système est sous tension, mais ne peut pas maintenir le véhicule immobile à ce moment précis.

Systeme anti-patinage

QU'EST-CE QUE LE SYSTEME ANTI-PATINAGE

Le systeme antipatinage aide à eviter le patinage des roues motrices et la perte de traction.

COMMENT FONCTIONNE LE SYSTEME ANTI-PATINAGE

Si votre vehicule commence à glisser, le systeme applique les freins aux differentes roues et reduit simultanément, si nécessaire, la puissance du moteur. Si les roues patinent à l'accélération sur des surfaces glissantes ou instables, le systeme reduit la puissance du moteur pour augmenter la force de traction.

ACTIVATION ET DESACTIVATION DU SYSTEME ANTI-PATINAGE



AVERTISSEMENT: Conduire le vehicule sans activer le systeme antipatinage pourrait augmenter les risques de perte de contrôle, de retournement et de blessures corporelles, voire mortelles.

Le systeme antipatinage est activé chaque fois que vous mettez le contact.

Si votre vehicule est bloqué dans la boue ou la neige, il peut être utile de désactiver le systeme antipatinage : cela permet aux roues de patiner.

1. Appuyez sur **Fonctions** sur l'écran tactile.
2. Appuyez sur **Assistance conducteur**.
3. Activez ou désactivez **Systeme anti-patinage**.

Note : Lorsque vous désactivez le systeme antipatinage, le contrôle de stabilité reste actif.

INDICATEUR DU SYSTEME ANTI-PATINAGE



Ce témoin clignote en même temps que les clignotants.

S'il ne s'allume pas quand vous mettez le contact ou s'il demeure allumé une fois que le moteur tourne, cela indique un dysfonctionnement. Faites contrôler votre vehicule dès que possible.

SYSTEME ANTI-PATINAGE – DÉPANNAGE

SYSTEME ANTI-PATINAGE – TÉMOINS D'AVERTISSEMENT



Il s'allume lorsque vous désactivez le systeme.

SYSTEME ANTI-PATINAGE – MESSAGES D'INFORMATION

Message	Détails
Anti-patinage désactivé	Etat du systeme antipatinage après que vous l'avez désactivé.
Anti-patinage activé	Etat du systeme antipatinage après que vous l'avez activé.

Contrôle de stabilité

QU'EST-CE QUE LE CONTRÔLE DE STABILITÉ

Le système est conçu pour prendre en charge la stabilité lorsque le véhicule commence à quitter sa trajectoire.

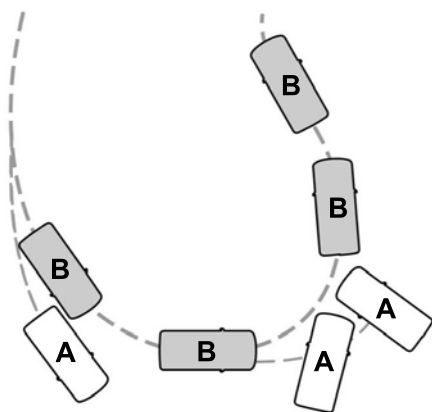

- A Sans contrôle de stabilité.
- B Avec contrôle de stabilité.

COMMENT FONCTIONNE LE CONTRÔLE DE STABILITÉ

Le système procède au freinage individuel des roues et à la réduction du régime moteur.

ACTIVATION ET DÉSACTIVATION DU CONTRÔLE DE STABILITÉ

Le système s'active lorsque vous mettez le contact et il est impossible de le désactiver.

Note: Le système est désactivé lorsque vous passez en marche arrière (R).

INDICATEUR DE CONTRÔLE DE STABILITÉ



Si le témoin ne s'allume pas lorsque vous mettez le contact ou s'il reste allumé, cela indique un dysfonctionnement. Faites contrôler votre véhicule par un concessionnaire agréé dès que possible.

Dispositifs d'aide au stationnement

PRÉCAUTIONS RELATIVES À L'AIDE AU STATIONNEMENT



AVERTISSEMENT: Pour éviter toute blessure, soyez toujours vigilant(e) lorsque le véhicule est en marche arrière (R) et que le système de détection fonctionne.



AVERTISSEMENT: Le système est susceptible de ne pas détecter les objets dont les surfaces absorbent les réflexions. Conduisez toujours avec prudence et attention. Sinon, vous risquez une collision.



AVERTISSEMENT: Les systèmes de contrôle de la circulation, les lampes fluorescentes, le mauvais temps, les freins pneumatiques, les moteurs et ventilateurs extérieurs peuvent également affecter le bon fonctionnement du système de détection. Cela peut notamment diminuer ses performances ou déclencher de fausses alertes.



AVERTISSEMENT: Le système est susceptible de ne pas détecter les objets de petite taille ou en mouvement, en particulier ceux situés près du sol.



AVERTISSEMENT: Le système d'aide au stationnement vous aide à détecter des objets uniquement lorsque le véhicule se déplace à vitesse réduite. Pour éviter des blessures, vous devez vous montrer vigilant lorsque vous utilisez le système d'aide au stationnement.



AVERTISSEMENT: Le système peut ne pas fonctionner si le capteur est obstrué.



AVERTISSEMENT: Le système peut ne pas fonctionner par temps froid et en cas de conditions météorologiques difficiles. La pluie, la neige et les projections peuvent limiter les performances du capteur.



AVERTISSEMENT: Le véhicule doit être contrôlé dès que possible si la zone située à proximité du capteur est endommagée.

Note: *Si l'alignement des capteurs n'est plus correct en raison de dommages subis par le véhicule, cela peut provoquer des erreurs de mesure ou des fausses alertes.*

Lorsque vous raccordez une remorque à votre véhicule, l'aide au stationnement arrière détecte la remorque et émet une alarme. Désactivez l'aide au stationnement lorsque vous raccordez une remorque pour ne pas déclencher l'alerte.

Note: *Les remorques connectées peuvent être détectées par le véhicule et l'aide au stationnement se désactive automatiquement dans ces cas.*

Note: *Certains dispositifs complémentaires installés autour du pare-chocs ou du bandeau, tels que des barres de remorquage de grande taille, des porte-vélos ou porte-surfs, des cadres de plaque d'immatriculation, des revêtements de pare-chocs ou tout autre dispositif susceptible d'entraver la zone de détection normale du système d'aide au stationnement sont susceptibles de créer de fausses alertes. Les roues de secours ou les caches de roue de secours de seconde monte montés sur le hayon arrière sont susceptibles de provoquer de fausses alarmes du système d'aide au stationnement. Enlevez les dispositifs complémentaires pour éviter les fausses alertes.*

Dispositifs d'aide au stationnement

Note : Gardez les capteurs exempts de neige, de glace et d'accumulation importante de poussière. Si les capteurs sont couverts, la précision du système peut être affectée.

Ne nettoyez pas les capteurs avec des objets pointus.

ACTIVATION ET DÉSACTIVATION DE L'AIDE AU STATIONNEMENT

 Appuyez sur le bouton d'aide au stationnement et utilisez le menu pour régler le système sur le mode silencieux.

Vous pouvez aussi couper le son du système avec le message contextuel qui apparaît lorsque vous êtes en marche arrière (R).

L'indication visuelle d'aide au stationnement reste allumée et ne peut pas être désactivée lorsque la transmission est en marche arrière (R)

SYSTÈME D'AIDE AU STATIONNEMENT ARRIÈRE

QU'EST-CE QUE L'AIDE AU STATIONNEMENT ARRIÈRE

Lorsque vous êtes en marche arrière (R), les capteurs de stationnement arrière détectent les objets placés derrière votre véhicule.

LIMITES DE L'AIDE AU STATIONNEMENT ARRIÈRE

La zone de couverture est inférieure dans les coins extérieurs.

Les capteurs d'aide au stationnement arrière sont actifs lorsque votre véhicule est en marche arrière (R) et que la vitesse du véhicule est inférieure à 8 km/h.

La zone de détection des capteurs s'étend jusqu'à 180 cm autour du pare-chocs arrière.

L'aide au stationnement arrière détecte de larges objets lorsque vous passez la marche arrière (R) et si l'un des événements suivants se produit :

- si votre véhicule se déplace en marche arrière à une vitesse faible.
- si votre véhicule est immobile mais qu'un objet s'approche lentement de l'arrière du véhicule à faible vitesse.
- si votre véhicule se déplace en marche arrière à faible vitesse et qu'un objet s'approche du véhicule, par exemple un autre véhicule arrivant à faible vitesse.

Le système ne doit fournir aucun avertissement sonore pour l'objet derrière le véhicule lorsqu'il est au point mort (N).

EMPLACEMENT DES CAPTEURS D'AIDE AU STATIONNEMENT ARRIÈRE



Dispositifs d'aide au stationnement

Les capteurs d'aide au stationnement arrière se trouvent dans le pare-chocs arrière.

AVERTISSEMENTS SONORES DE L'AIDE AU STATIONNEMENT ARRIÈRE

Un signal sonore retentit lorsque le véhicule se rapproche d'un objet. Plus le véhicule se rapproche d'un objet, plus l'intervalle entre les tonalités augmente. Le signal d'alarme retentit en continu lorsqu'un objet se trouve à 30 cm ou moins du pare-chocs arrière.

Note : Lorsque le système d'aide au stationnement émet un son, le système audio pourrait réduire le volume sélectionné.

SYSTÈME D'AIDE AU STATIONNEMENT AVANT

QU'EST-CE QUE L'AIDE AU STATIONNEMENT AVANT

Les capteurs de stationnement avant détectent les objets placés devant votre véhicule.

LIMITES DE L'AIDE AU STATIONNEMENT AVANT

Les capteurs d'aide au stationnement avant sont actifs lorsque votre véhicule est dans une position autre que stationnement (P) et que la vitesse du véhicule est inférieure à 8 km/h.

La zone de détection des capteurs s'étend jusqu'à 110 cm autour du pare-chocs.

Si la marche arrière (R) est engagée, l'aide au stationnement avant détecte des objets lorsque le véhicule se déplace à faible vitesse ou qu'un objet se rapproche du véhicule et émet une alarme sonore, par exemple un autre véhicule arrivant à faible vitesse. Si votre véhicule reste à l'arrêt pendant plus quelques secondes, l'alarme sonore cesse. L'indication visuelle est toujours présente en position de marche arrière (R).

Si votre véhicule est en marche avant, l'aide au stationnement avant fournit des alarmes sonores et des indications visuelles lorsque la vitesse du véhicule est égale ou inférieure à 8 km/h et que le système détecte un objet dans la zone de détection. Si votre véhicule reste à l'arrêt pendant plus quelques secondes, l'indication visuelle et l'alarme sonore sont désactivées.

Si votre véhicule est en position neutre (N), les capteurs avant et arrière fournissent une indication visuelle uniquement lorsque le véhicule se déplace à une vitesse inférieure à 8 km/h et que des obstacles sont détectés à l'intérieur des zones de détection. Une fois que le véhicule s'arrête, l'indication visuelle et l'alarme sonore s'arrêtent au bout de quelques secondes.

Dispositifs d'aide au stationnement

EMPLACEMENT DES CAPTEURS D'AIDE AU STATIONNEMENT AVANT



Les capteurs d'aide au stationnement avant se trouvent dans le pare-chocs avant.

AVERTISSEMENTS SONORES DE L'AIDE AU STATIONNEMENT AVANT

Un son d'alarme retentit lorsqu'un objet se trouve à 110 cm ou moins du pare-chocs avant. Plus le véhicule se rapproche d'un objet, plus l'intervalle entre les tonalités augmente.

Le signal sonore retentit en continu lorsqu'un objet se trouve à 30 cm ou moins du pare-chocs avant.

Note : Si l'objet détecté se trouve à 30 cm ou moins de votre véhicule, l'indication visuelle demeure affichée.

AIDE AU STATIONNEMENT LATÉRAL

QU'EST-CE QUE L'AIDE AU STATIONNEMENT LATÉRAL

Les capteurs de système d'aide au stationnement avant et arrière détectent les objets les plus proches des côtés du véhicule.

LIMITES DE L'AIDE AU STATIONNEMENT LATÉRAL

La zone de détection des capteurs est au maximum de 60 cm à partir des côtés du véhicule.

L'aide au stationnement latéral est susceptible de ne pas fonctionner si :

- votre véhicule reste à l'arrêt plus de deux minutes ;
- le système de freinage antiblocage est activé ;
- le système antipatinage est activé ;
- le véhicule est en position de stationnement (P) ;
- les informations sur l'angle du volant ne sont pas disponibles. Vous devez conduire au moins 150 m à plus de 30 km/h pour réinitialiser les informations d'angle du volant.

Note : Si vous désactivez l'antipatinage, vous désactivez aussi le système de détection latérale.

Pour réinitialiser le système, conduisez sur l'équivalent de la longueur du véhicule.

L'aide au stationnement latéral ne détecte pas les objets qui se rapprochent du côté du véhicule, par exemple un autre véhicule arrivant à faible vitesse, si ce dernier ne passe pas devant un capteur d'aide au stationnement avant ou arrière.

Dispositifs d'aide au stationnement

Si la transmission est en marche arrière (R), le système de détection latérale émet des avertissements sonores. Lorsque votre véhicule se déplace lentement, les obstacles sont détectés à moins de 60 cm et s'ils se trouvent sur la trajectoire de conduite de votre véhicule. Si votre véhicule reste à l'arrêt pendant plus quelques secondes, l'alarme sonore cesse. L'indication visuelle est toujours présente en position de marche arrière (R).

Si la transmission est en position neutre (N), le système de détection latérale fournit uniquement une indication visuelle lorsque votre véhicule se déplace lentement et qu'un obstacle à l'aide au stationnement avant ou arrière est détecté à 60 cm ou moins du côté de votre véhicule. Si votre véhicule reste à l'arrêt pendant plus quelques secondes, l'indication visuelle cesse.

Si la transmission est en marche (D) ou dans tout autre rapport de marche avant, le système de détection latérale émet des avertissements sonores et visuels. Lorsque votre véhicule se déplace lentement, les obstacles sont détectés à moins de 60 cm et s'ils se trouvent sur la trajectoire de conduite de votre véhicule. Si votre véhicule reste à l'arrêt pendant plus quelques secondes, l'indication visuelle et l'alarme sonore sont désactivées.

EMPLACEMENT DES CAPTEURS D'AIDE AU STATIONNEMENT LATÉRAL



Les capteurs d'aide au stationnement latéral se trouvent dans les pare-chocs avant et arrière.

AVERTISSEMENTS SONORES DE L'AIDE AU STATIONNEMENT LATÉRAL

Lorsque l'aide au stationnement latéral détecte un objet dans la zone de détection et sur la trajectoire du véhicule, une alarme sonore retentit. Plus l'objet se rapproche du véhicule, plus l'intervalle entre les tonalités augmente.

Dispositifs d'aide au stationnement

INDICATEURS D'AIDE AU STATIONNEMENT

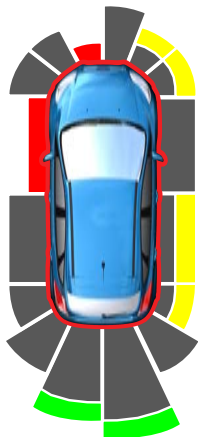

Le système fournit une indication de distance d'objet via l'écran d'information.

- A mesure que l'objet se rapproche, les blocs indicateurs s'allument et se déplacent vers l'icône du véhicule.
- Si aucun objet n'est détecté, les blocs de l'indicateur de distance sont gris.

L'indication visuelle reste affichée lorsque la marche arrière (R) est engagée.

Si les aides stationnement sont indisponibles, les blocs de l'indicateur de distance latérale ne s'affichent pas.

AIDES AU STATIONNEMENT – DÉPANNAGE

AIDES AU STATIONNEMENT – MESSAGES D'INFORMATION

En cas d'anomalie dans les aides stationnement, un message d'alarme apparaît sur le combiné des instruments ou sur l'écran d'informations.

Message	Détails
Assistance parking Anomalie	Le système a présenté un dysfonctionnement. Faites contrôler votre véhicule dès que possible.
Vérifier assistance parking	Le système a présenté un dysfonctionnement. Faites contrôler votre véhicule dès que possible.
Aide au stationnement avant non disponible capteur bloqué Voir le manuel	Un capteur est obstrué ou le système présente un dysfonctionnement. Nettoyez le pare-choc ou éliminez l'obstruction. Si le message persiste, faites contrôler votre véhicule dès que possible.
Vérifier assistance parking avant	Le système détecte une condition nécessitant une révision. Faites contrôler votre véhicule dès que possible.

Dispositifs d'aide au stationnement

Message	Détails
Vérifier assistance parking arrière	Le système détecte une condition nécessitant une révision. Faites contrôler votre véhicule dès que possible.
Assist. parking avant Activée Désactivée	Affiche l'état de l'aide au stationnement.
Assist. parking arrière Activée Désactivée	Affiche l'état de l'aide au stationnement.

Caméra arrière

QU'EST-CE QUE LA CAMÉRA ARRIÈRE

La caméra de recul fournit une image vidéo de la zone à l'arrière du véhicule lorsque la transmission est en marche arrière (R). Pendant l'utilisation, des indications représentant la trajectoire de votre véhicule et la distance des objets situés derrière votre véhicule apparaissent sur l'affichage.

PRÉCAUTIONS RELATIVES À LA CAMÉRA ARRIÈRE



AVERTISSEMENT: La caméra de recul est un dispositif supplémentaire d'aide à la marche arrière que le conducteur doit utiliser conjointement avec les rétroviseurs intérieurs et extérieurs pour une portée maximum.



AVERTISSEMENT: Les objets situés à proximité des coins du pare-chocs ou sous le pare-chocs peuvent ne pas être visibles à l'écran en raison du champ de vision limité de la caméra.



AVERTISSEMENT: Les objets situés au-dessus de la caméra peuvent ne pas être visibles. Vérifiez la zone située à l'arrière de votre véhicule au besoin.



AVERTISSEMENT: Reculez lentement le véhicule. Le non-respect de cette instruction peut entraîner la perte de contrôle de votre véhicule et des blessures corporelles graves, voire mortelles.



AVERTISSEMENT: Soyez vigilant lorsque la porte de chargement arrière est ouverte. Lorsque la porte de chargement arrière est ouverte, la caméra n'est pas correctement positionnée et l'image risque d'être faussée. Toutes les indications disparaissent lorsque la porte de chargement arrière est ouverte. Le non-respect de ces instructions peut entraîner des blessures corporelles.



AVERTISSEMENT: N'activez et ne désactivez pas les fonctions de la caméra quand votre véhicule est en mouvement.

Note: *si votre véhicule tracte une remorque, la caméra ne peut filmer que ce que vous remorquez. Ceci peut ne pas fournir une couverture adéquate et certains objets peuvent ne pas être visibles. Sur certains véhicules, il est possible que les indications disparaissent lorsque vous branchez le connecteur de remorquage.*

LIMITES DE CAMÉRA ARRIÈRE

Le système est susceptible de ne pas fonctionner correctement dans les cas suivants :

- En pleine nuit ou dans les zones sombres si les feux de recul ne fonctionnent pas.
- Si la caméra est obstruée. Nettoyez la lentille avec un chiffon doux non pelucheux et un produit nettoyant non abrasif.
- La caméra est mal alignée en raison d'une porte arrière entrouverte ou de dommages à l'arrière du véhicule.

Caméra arrière

POSITIONNEMENT DE LA CAMÉRA ARRIÈRE

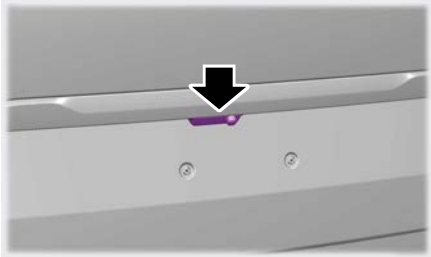

La caméra de recul est située au-dessus de la plaque d'immatriculation sur le hayon ou sur la porte de chargement arrière.

INDICATIONS DE LA CAMÉRA ARRIÈRE

Note : Les indications actives sont disponibles uniquement lorsque la transmission est en marche arrière (R).

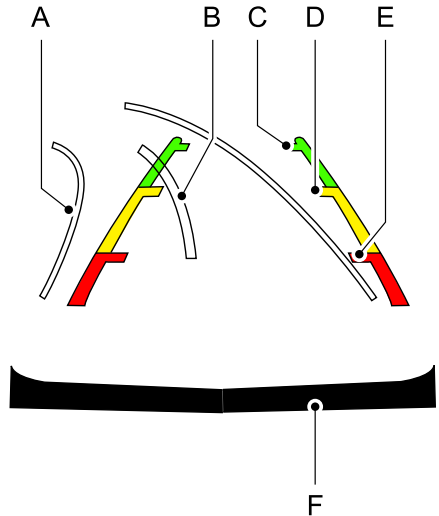

- A Indications actives.
- B Ligne centrale.
- C Indication fixe : zone verte.
- D Indication fixe : zone jaune.
- E Indication fixe : zone rouge.
- F Pare-chocs arrière.

Les indications actives s'affichent uniquement avec les indications fixes. Pour utiliser les indications actives, tournez le volant de direction pour diriger les indications vers la trajectoire voulue. Si la position du volant de direction change au cours de la marche arrière, votre véhicule risque de dévier de la trajectoire initialement prévue.

Caméra arrière

Les indications fixes et actives apparaissent et disparaissent selon la position du volant de direction. Les indications actives ne s'affichent pas lorsque le volant de direction est droit.

Reculer toujours avec précaution. Les obstacles situés dans la zone rouge sont les plus proches du véhicule et ceux situés dans la zone verte sont les plus éloignés. Les objets se rapprochent de votre véhicule lorsqu'ils passent de la zone verte aux zones jaune ou rouge. Utilisez les rétroviseurs extérieurs et le rétroviseur intérieur pour avoir un meilleur aperçu de ce qui se trouve sur les côtés et à l'arrière du véhicule.

Si la batterie du véhicule est débranchée, les indications ne sont pas entièrement opérationnelles juste après l'avoir rebranchée. Les indications fonctionnent de nouveau une fois que vous avez conduit le véhicule vers l'avant sur une trajectoire aussi droite que possible pendant cinq minutes, à une vitesse minimum de 50 km/h.

RÉGLAGES DE LA CAMÉRA ARRIÈRE

ZOOM AVANT ET ARRIÈRE DE LA CAMÉRA ARRIÈRE



AVERTISSEMENT: lorsque le zoom manuel est activé, il est possible que l'écran n'affiche pas toute la zone derrière le véhicule. Faites attention aux alentours du véhicule lorsque vous utilisez le zoom manuel.

Il est possible de sélectionner deux réglages pour cette fonctionnalité : Zoom avant (+) et Zoom arrière (-). Appuyez sur le symbole correspondant sur l'écran de la caméra pour modifier la vue. Le zoom est désactivé par défaut.

Cette fonctionnalité vous permet d'avoir une vue plus détaillée d'un obstacle situé derrière le véhicule. À titre de repère, le pare-chocs est présent sur l'image en vue rapprochée. Le zoom est actif uniquement lorsque la marche arrière (R) est engagée.

Note : le zoom manuel est disponible uniquement lorsque la marche arrière (R) est engagée.

Note : lorsque vous activez le zoom manuel, seule la ligne centrale apparaît à l'écran.

ACTIVATION ET DÉSACTIVATION DU TÉMOIN DE DISTANCE D'OBJET DE LA CAMÉRA ARRIÈRE



Vous pouvez activer ou désactiver cette fonction dans les réglages.

Caméra arrière

Lorsque le système détecte un objet, il affiche des indications distance rouges, jaunes et vertes sur l'écran d'informations.

ACTIVATION ET DÉSACTIVATION DU DÉLAI DE CAMÉRA ARRIÈRE

1. Appuyez sur **Fonctions** sur l'écran tactile.
2. Appuyez sur **Assistance conducteur**.
3. Appuyez sur **Caméra arrière**.
4. Activez ou désactivez **Retard de la caméra arrière**.

Si vous activez cette fonction, l'image continue de s'afficher lorsque vous quittez la marche arrière (R) jusqu'à ce que :

- vous engagiez la marche avant et que la vitesse du véhicule soit suffisante ;
- vous passiez en position de stationnement (P).

Caméra à 180 degrés

QU'EST-CE QUE LA CAMÉRA À 180 DEGRÉS

La caméra à 180 degrés fournit une image étendue de la zone située derrière le véhicule.

COMMENT FONCTIONNE LA CAMÉRA À 180 DEGRÉS

Lorsque vous activez la vue à 180 degrés, la vue est divisée en trois images. Vous pouvez utiliser les images extérieures droite et gauche lorsque vous reculez pour contrôler la circulation transversale et les piétons.

Lorsque vous utilisez la vue caméra à 180 degrés, les objets derrière le véhicule sont très étirés et n'apparaissent pas sous un rapport réel.

PRÉCAUTIONS RELATIVES À LA CAMÉRA À 180 DEGRÉS



AVERTISSEMENT: La caméra de recul est un dispositif supplémentaire d'aide à la marche arrière que le conducteur doit utiliser conjointement avec les rétroviseurs intérieurs et extérieurs pour une portée maximum.



AVERTISSEMENT: Les objets situés à proximité des coins du pare-chocs ou sous le pare-chocs peuvent ne pas être visibles à l'écran en raison du champ de vision limité de la caméra.



AVERTISSEMENT: Reculez lentement le véhicule. Le non-respect de cette instruction peut entraîner la perte de contrôle de votre véhicule et des blessures corporelles graves, voire mortelles.



AVERTISSEMENT: Soyez vigilant lorsque la porte de chargement arrière est ouverte. Lorsque la porte de chargement arrière est ouverte, la caméra n'est pas correctement positionnée et l'image risque d'être faussée. Toutes les indications disparaissent lorsque la porte de chargement arrière est ouverte. Le non-respect de ces instructions peut entraîner des blessures corporelles.



AVERTISSEMENT: N'activez et ne désactivez pas les fonctions de la caméra quand votre véhicule est en mouvement.

Note: Si l'image apparaît alors que la marche arrière (R) n'est pas engagée, faites contrôler le système par votre concessionnaire agréé.

Note: si votre véhicule tracte une remorque, la caméra ne peut filmer que ce que vous remorquez. Ceci peut ne pas fournir une couverture adéquate et certains objets peuvent ne pas être visibles.

Note: Les indications ne s'affichent pas lorsque vous activez la vue à 180 degrés.

Caméra à 180 degrés

ACTIVATION ET DÉSACTIVATION DE LA CAMÉRA À 180 DEGRÉS

Lorsque vous passez en marche arrière (R) et que l'image de la caméra de recul apparaît, appuyez sur le bouton dans le coin supérieur gauche de l'écran tactile pour activer la vue à 180 degrés. Appuyez de nouveau sur le bouton pour la désactiver.

La vue à 180 degrés se désactive lorsque vous passez en position de stationnement (P) ou en marche avant et que la vitesse du véhicule augmente suffisamment.

Note : *Lorsque vous passez en marche arrière (R), l'image standard de la caméra de recul avec des instructions s'affiche par défaut.*

Caméra à 360 degrés

QU'EST-CE QUE LA CAMÉRA À 360 DEGRÉS

Le système de caméra à 360 degrés assure la visibilité autour de votre véhicule lors de manœuvres de stationnement telles que celles-ci :

- centrage dans une place de stationnement,
- obstacles à proximité du véhicule,
- stationnement en créneau.

Le système de caméra à 360 degrés se compose de caméras avant, latérale et arrière.

COMMENT FONCTIONNE LA CAMÉRA À 360 DEGRÉS

Le système de caméra à 360 degrés se compose de caméras avant, latérale et arrière.

Le système de caméra à 360 degrés :

- vous permet d'avoir une vue plus détaillée sur ce qui est devant ou derrière le véhicule.
- fournit une vue de circulation transversale devant et derrière le véhicule.
- vous permet d'avoir une vue de haut en bas de la zone à l'extérieur de votre véhicule, y compris les angles morts et les obstacles près de votre véhicule.

PRÉCAUTIONS RELATIVES À LA CAMÉRA À 360 DEGRÉS



AVERTISSEMENT: Le système de caméra à 360 degrés doit être utilisé conjointement avec les rétroviseurs extérieurs et intérieur et en regardant à travers les vitres pour assurer une couverture maximum.



AVERTISSEMENT: Les objets situés à proximité des coins du pare-chocs ou sous le pare-chocs peuvent ne pas être visibles à l'écran en raison du champ de vision limité de la caméra.



AVERTISSEMENT: Lorsque le zoom manuel est activé, il est possible que l'écran n'affiche pas toute la zone derrière le véhicule. Faites attention aux alentours du véhicule lorsque vous utilisez le zoom manuel.



AVERTISSEMENT: N'activez et ne désactivez pas les fonctions de la caméra quand votre véhicule est en mouvement.



AVERTISSEMENT: Vous êtes responsable du contrôle de votre véhicule à tout moment. Ce système est un outil qui ne vous exonère pas de votre responsabilité de conduire avec l'attention et les précautions qui s'imposent. Le non-respect de cette instruction peut entraîner la perte de contrôle de votre véhicule et des blessures corporelles graves, voire mortelles.

Caméra à 360 degrés

LIMITES DE CAMÉRA À 360 DEGRÉS

Note : *Soyez vigilant si une porte est ouverte. La caméra pourrait ne pas être correctement positionnée et l'image risquerait d'être faussée.*

LOCALISATION DES CAMÉRAS À 360 DEGRÉS

Caméra de recul

La caméra de recul peut être située sous le troisième feu stop central ou sur la porte de chargement arrière. Elle fournit une image vidéo de la zone qui se trouve derrière votre véhicule.

Caméra vue avant

La caméra vue avant se trouve dans la calandre. Elle fournit une image vidéo de la zone qui se trouve devant votre véhicule.

Caméra vue latérale

La caméra vue latérale se trouve sur le rétroviseur extérieur. Elle fournit une image vidéo de la zone sur les deux côtés du véhicule pour vous aider pendant les manœuvres de stationnement.

LIGNES DE GUIDAGE DE CAMÉRA À 360 DEGRÉS

Note : *Les indications actives sont disponibles uniquement lorsque la transmission est en marche arrière (R).*

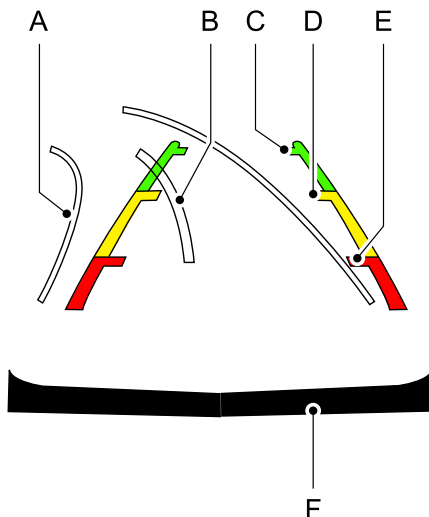

- A Indications actives.
- B Ligne centrale.
- C Indication fixe : zone verte.
- D Indication fixe : zone jaune.
- E Indication fixe : zone rouge.
- F Pare-chocs arrière.

Les indications actives s'affichent uniquement avec les indications fixes. Tournez le volant de direction pour diriger les indications vers la trajectoire voulue. Si la position du volant de direction change au cours de la marche arrière, votre véhicule risque de dévier de la trajectoire initialement prévue.

Caméra à 360 degrés

Les indications fixes et actives apparaissent et disparaissent selon la position du volant de direction. Les indications actives ne s'affichent pas lorsque le volant de direction est droit.

Les obstacles situés dans la zone rouge sont les plus proches du véhicule et ceux situés dans la zone verte sont les plus éloignés. Les objets se rapprochent de votre véhicule lorsqu'ils passent de la zone verte aux zones jaune ou rouge. Utilisez les rétroviseurs extérieurs et le rétroviseur intérieur pour avoir un meilleur aperçu de ce qui se trouve sur les côtés et à l'arrière du véhicule.

Zone interdite

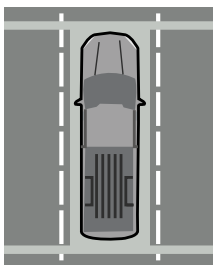

La zone interdite est représentée par les pointillés jaunes parallèles à votre véhicule.

ACTIVATION ET DÉSACTIVATION DE LA CAMÉRA À 360 DEGRÉS



Le bouton de la caméra à 360 degrés se trouve sur le tableau de bord. Les caméras avant et arrière ont plusieurs écrans composés de :

- Vue normale.
- Vue normale à 360.
- Vue fractionnée.

Note : La caméra de recul est activée lorsque vous passez en marche arrière (R). D'autres vues sont disponibles à l'écran tactile.

En position de stationnement (P), de point mort (N) ou de marche avant (D), les vues de la caméra avant et les vues à 180 degrés s'affichent lorsque le bouton est enfoncé.

En marche arrière (R), les vues arrière et à les vues 360 degrés s'affichent.

Note : La vue de la caméra à 360 degrés disparaît lorsque la vitesse du véhicule augmente, sauf en marche arrière (R).

CHANGEMENT DE VUE DE LA CAMÉRA À 360 DEGRÉS



Appuyez pour accéder aux différentes vues de la caméra.



La vue normale avant fournit une image de ce qui se trouve directement devant votre véhicule.



La vue fractionnée avant fournit une image étendue de ce qui se trouve devant votre véhicule.



La vue 360° + normale contient la vue de caméra arrière normale, à côté d'une vue de caméra à 360 degrés.



La vue arrière normale fournit une image de ce qui se trouve directement derrière votre véhicule.



La vue fractionnée arrière fournit une image étendue de ce qui se trouve derrière votre véhicule.

Caméra à 360 degrés



La fourgonnette invisible offre une vue vers l'arrière et des vues latérales comme si le conducteur pouvait voir à travers les parois de la fourgonnette.



La vue de l'attelage fournit une image de la zone autour de l'attelage de remorquage.



Zoom avant sur l'image.



Zoom avant sur l'image 360°.

Note : *La vue arrière normale et la vue de l'attelage sont disponibles lorsque la vitesse du véhicule est supérieure à 10 km/h.*

Aide stationnement actif

QU'EST-CE QUE L'AIDE STATIONNEMENT ACTIF

Le système vous guide pour entrer et sortir des places de stationnement.

PRÉCAUTIONS RELATIVES À L'AIDE STATIONNEMENT ACTIF



AVERTISSEMENT: Vous devez rester dans le véhicule lorsque le système est activé. Ce système est un outil qui ne vous exonère pas de votre responsabilité de conduire avec l'attention et les précautions qui s'imposent. Vous êtes responsable du contrôle de votre véhicule et de la gestion du système en toutes circonstances, et devez intervenir le cas échéant. Le non-respect de cette instruction peut entraîner la perte de contrôle de votre véhicule et des blessures corporelles graves, voire mortelles.



AVERTISSEMENT: Les capteurs peuvent ne pas détecter d'objets sous une forte pluie ou dans d'autres circonstances produisant des interférences.



AVERTISSEMENT: N'utilisez pas le système avec des accessoires qui dépassent de l'avant ou de l'arrière de votre véhicule, par exemple un attelage de remorque ou un porte-vélo. Le système ne peut pas s'adapter à la longueur supplémentaire des accessoires.

ACTIVATION ET DÉSACTIVATION DE L'AIDE STATIONNEMENT ACTIF



Appuyez sur la touche d'aide au stationnement, puis appuyez sur l'icône d'aide au stationnement actif sur l'écran tactile pour afficher les notifications en plein écran.

Appuyez sur les touches logicielles de l'écran tactile pour commuter entre les modes stationnement en créneau, stationnement en bataille ou sortie de stationnement en créneau.

Annulation de l'aide au stationnement actif

Pour annuler l'aide au stationnement à tout moment, appuyez sur le bouton d'aide active au stationnement ou tournez le volant.

Note: *Le stationnement actif est aussi annulé lorsque la vitesse du véhicule est supérieure à 9 km/h.*

Intervention du système de freinage

Lorsque le stationnement actif contrôle la direction, il peut également actionner les freins pour ralentir ou arrêter le véhicule dans certaines conditions.

Note: *Ceci pourrait entraîner l'annulation de l'aide au stationnement.*

Aide stationnement actif

ENTRÉE DANS UNE PLACE DE STATIONNEMENT PARALLÈLE - VÉHICULES AVEC: AIDE INTÉGRALE AU STATIONNEMENT ACTIF

-  Appuyez sur le bouton de stationnement.

Note : Le système détecte les autres véhicules et les trottoirs pour trouver une place de stationnement.

-  Appuyez sur l'icône d'aide au stationnement actif sur l'écran tactile.
- Utilisez le levier du clignotant pour chercher une place de stationnement sur le côté conducteur ou passager de votre véhicule.

Note : Si vous n'utilisez pas le levier des clignotants, le système cherche une place de stationnement sur le côté passager du véhicule.

- Lorsque vous cherchez une place de stationnement, conduisez votre véhicule à environ 1 m de distance des autres véhicules stationnés et parallèlement à ceux-ci.

Note : Une tonalité retentit et un message s'affiche sur l'écran d'information et de divertissement quand l'aide au stationnement actif trouve une place de stationnement adéquate.

- Enfoncez la pédale de frein et maintenez-la dans cette position.
- Relâchez le volant et passez au point mort (N).

-  Appuyez sur le bouton de stationnement et maintenez-le enfoncé.
- Relâchez la pédale de frein pour permettre à votre véhicule de stationner.

Note : Vous pouvez freiner votre véhicule à tout moment en appuyant sur la pédale de frein.

Note : En cas de stationnement en créneau entre deux objets, le système gare le véhicule plus près de l'objet qui se trouve devant lui pour faciliter l'accès au coffre à bagages.

Note : Lorsque le stationnement est terminé, le véhicule passe en position de stationnement (P).

ENTRÉE DANS UNE PLACE DE STATIONNEMENT PARALLÈLE - VÉHICULES AVEC: AIDE PARTIELLE AU STATIONNEMENT ACTIF

-  Appuyez sur le bouton d'aide au stationnement.

Note : Le système détecte les autres véhicules et les trottoirs pour trouver une place de stationnement.

-  Appuyez sur l'icône d'aide au stationnement actif sur l'écran tactile.
- Utilisez le levier du clignotant pour chercher une place de stationnement sur le côté conducteur ou passager de votre véhicule.

Aide stationnement actif

4. Lorsque vous cherchez une place de stationnement, conduisez votre véhicule à environ 1 m de distance des autres véhicules stationnés et parallèlement à ceux-ci.

Note : Une tonalité retentit et un message s'affiche sur l'écran d'information quand l'aide au stationnement actif trouve une place de stationnement adéquate.

5. Immobilisez complètement le véhicule.
6. Relâchez le volant de direction et passez en marche arrière (R).
7. Conduisez en marche arrière et le véhicule se dirige de lui-même dans la place de stationnement.

Note : Vous pouvez ralentir votre véhicule à tout moment en appuyant sur la pédale de frein.

8. Suivez les instructions affichées sur l'écran d'information.

Note : Lorsque le stationnement est terminé, une tonalité retentit et un message d'information s'affiche.

ENTRÉE DANS UNE PLACE DE STATIONNEMENT PERPENDICULAIRE - VÉHICULES AVEC: AIDE INTÉGRALE AU STATIONNEMENT ACTIF

1.  Appuyez sur le bouton de stationnement.

Note : L'aide au stationnement actif ne reconnaît pas les lignes délimitant les places de stationnement et centre le véhicule par rapport aux objets autour.

2.  Appuyez sur l'icône d'aide au stationnement actif sur l'écran tactile.

3. Sélectionnez le stationnement en bataille.
4. Utilisez le levier du clignotant pour chercher une place de stationnement sur le côté conducteur ou passager de votre véhicule.

Note : Si vous n'utilisez pas le levier des clignotants, le système cherche une place de stationnement sur le côté passager du véhicule.

5. Lorsque vous cherchez une place de stationnement, conduisez votre véhicule à environ 1 m de distance des autres véhicules garés et de façon perpendiculaire à ces derniers.

Note : Une tonalité retentit et un message s'affiche sur l'écran d'information et de divertissement quand l'aide au stationnement actif trouve une place de stationnement.

6. Enfoncez la pédale de frein et maintenez-la dans cette position.
7. Relâchez le volant et passez au point mort (N).

8.  Appuyez sur le bouton de stationnement et maintenez-le enfoncé.

9. Relâchez la pédale de frein pour permettre au véhicule de stationner.

Note : L'aide au stationnement actif dirige votre véhicule sur la place de stationnement.

Note : L'aide au stationnement actif aligne l'avant du véhicule sur le côté voie de l'objet qui se trouve à côté.

Note : Si le système ne détecte qu'un seul objet, il laisse suffisamment de place pour ouvrir la portière de chaque côté.

Aide stationnement actif

Note : Vous pouvez ralentir votre véhicule à tout moment en appuyant sur la pédale de frein.

Note : Lorsque le stationnement est terminé, le véhicule passe en position de stationnement (P).

ENTRÉE DANS UNE PLACE DE STATIONNEMENT PERPENDICULAIRE - VÉHICULES AVEC: AIDE PARTIELLE AU STATIONNEMENT ACTIF

1.  Appuyez sur le bouton d'aide au stationnement.

Note : L'aide au stationnement actif ne reconnaît pas les lignes délimitant les places de stationnement et centre le véhicule par rapport aux objets autour.

2.  Appuyez sur l'icône d'aide au stationnement actif sur l'écran tactile.
3. Sélectionnez le stationnement en bataille.
4. Utilisez le levier du clignotant pour chercher une place de stationnement sur le côté conducteur ou passager de votre véhicule.
5. Lorsque vous cherchez une place de stationnement, conduisez votre véhicule à environ 1 m de distance des autres véhicules stationnés et parallèlement à ceux-ci.

Note : Une tonalité retentit et un message s'affiche sur l'écran d'information quand l'aide au stationnement actif trouve une place de stationnement adéquate.

6. Immobilisez complètement le véhicule.

7. Relâchez le volant de direction et passez en marche arrière (R).
8. Conduisez en marche arrière et le véhicule se dirige de lui-même dans la place de stationnement.

Note : Vous pouvez ralentir votre véhicule à tout moment en appuyant sur la pédale de frein.



9. Suivez les instructions affichées sur l'écran d'information.

Note : Lorsque le stationnement est terminé, une tonalité retentit et un message d'information s'affiche.

Note : L'aide au stationnement actif ne reconnaît pas les lignes délimitant les places de stationnement et centre le véhicule par rapport aux objets autour.

Note : Si le système ne détecte qu'un seul objet, il laisse suffisamment de place pour ouvrir la portière de chaque côté.

SORTIE D'UNE PLACE DE STATIONNEMENT - VÉHICULES AVEC: AIDE INTÉGRALE AU STATIONNEMENT ACTIF

1.  Appuyez sur le bouton de stationnement.
2.  Appuyez sur l'icône d'aide au stationnement actif sur l'écran tactile.
3. Sélectionnez la sortie de stationnement en créneau.
4. Utilisez le clignotant pour signaler la direction de sortie de la place de stationnement.
5. Enfoncez la pédale de frein et maintenez-la dans cette position.

Aide stationnement actif

6. Desserrez le frein de stationnement.
7. Relâchez le volant et passez au point mort (N).

8.  Appuyez sur le bouton de stationnement et maintenez-le enfoncé.

9. Relâchez la pédale de frein pour permettre à votre véhicule de bouger.

Note: Une fois que l'aide au stationnement actif guide le véhicule dans une position vous permettant de quitter la place de stationnement en marche avant, un message apparaît pour vous demander de reprendre le contrôle du véhicule.

10. Reprenez le contrôle total du véhicule.

Note: Vous pouvez ralentir votre véhicule à tout moment en appuyant sur la pédale de frein.

SORTIE D'UNE PLACE DE STATIONNEMENT - VÉHICULES AVEC: AIDE PARTIELLE AU STATIONNEMENT ACTIF

Le système vous guide uniquement lors de la sortie des places de stationnement en parallèle.

1.  Appuyez sur le bouton d'aide au stationnement.

2.  Appuyez sur l'icône d'aide au stationnement actif sur l'écran tactile.

3. Sélectionnez la sortie de stationnement en créneau.

4. Utilisez le levier des clignotants pour choisir la direction de sortie.
5. Relâchez le volant de direction et passez en marche arrière (R).
6. Suivez les instructions affichées sur l'écran d'information.

Note: Vous pouvez ralentir votre véhicule à tout moment en appuyant sur la pédale de frein.

Note: Une fois que le système guide le véhicule dans une position vous permettant de quitter la place de stationnement en marche avant, un message apparaît pour vous demander de reprendre le contrôle du véhicule.

AIDE STATIONNEMENT ACTIF – DÉPANNAGE

AIDE STATIONNEMENT ACTIF – MESSAGES D'INFORMATION

Message	Détails
Anomalie Aide stationnement actif	Le système nécessite une révision. Faites contrôler votre véhicule dès que possible.

AIDE STATIONNEMENT ACTIF – FOIRE AUX QUESTIONS

Pourquoi l'aide au stationnement actif ne fonctionne pas correctement ?

- Le système n'est pas en mesure de détecter un véhicule, un trottoir ou un objet pour se garer à côté. Le système a besoin d'objets limite pour fonctionner correctement.

Aide stationnement actif

Pourquoi l'aide au stationnement actif ne cherche pas de place de stationnement ?

- Vous avez désactivé le système antipatinage.
- La transmission est en position de marche arrière (R). Votre véhicule doit avancer pour pouvoir détecter une place de stationnement.

Pourquoi l'aide au stationnement actif ne propose pas de place de stationnement ?

- Les capteurs peuvent être bloqués. Par exemple, par de la neige, de la glace ou une accumulation d'impuretés. Des capteurs bloqués peuvent affecter le fonctionnement du système.
- Les capteurs de pare-chocs avant ou arrière pourraient être endommagés.
- Il n'y a pas assez d'espace dans la place de stationnement pour stationner votre véhicule en toute sécurité.
- Il n'y a pas assez d'espace pour réaliser la manœuvre du côté opposé à la place de stationnement.
- La place de stationnement est située à plus de 1,5 m ou à moins de 0,5 m du véhicule.
- La vitesse du véhicule est supérieure à 35 km/h pour un stationnement en créneau, ou supérieure à 19 km/h pour un stationnement en bataille.
- Vous avez récemment déconnecté ou remplacé la batterie. Lorsque vous reconnectez la batterie, vous devez brièvement conduire le véhicule sur une route droite.

Pourquoi l'aide au stationnement actif ne positionne pas correctement le véhicule dans une place de stationnement ?

- Une bordure de trottoir irrégulière le long de la place de stationnement empêche le système d'aligner correctement le véhicule.
- Les autres véhicules ou les objets autour de la place pourraient ne pas être stationnés/placés correctement.
- Le véhicule est arrêté trop loin de la place de stationnement.
- Les pneus ne sont pas correctement posés ou entretenus. Par exemple, utilisation d'une roue de secours, pneus non correctement gonflés, dimension inappropriée ou de dimensions différentes.
- Une réparation ou une modification a altéré les capacités de détection du système.
- Un véhicule stationné est équipé d'un accessoire haut. Par exemple, saleuse, chasse-neige, plateau de camion de déménagement.
- La longueur de la place de stationnement ou la position des objets stationnés a été modifiée après le passage de votre véhicule.
- La température autour du véhicule change rapidement. Lorsque vous quittez un garage chauffé vers un endroit où la température extérieure est basse ou après avoir quitté une station de lavage automatique, par exemple.

Régulateur de vitesse

QU'EST-CE QUE LE RÉGULATEUR DE VITESSE

Le régulateur de vitesse vous permet de maintenir une vitesse définie sans avoir à garder votre pied sur la pédale d'accélérateur.

Critères obligatoires

Utilisez le régulateur de vitesse dès que la vitesse du véhicule dépasse 30 km/h.

ACTIVATION ET DÉSACTIVATION DU RÉGULATEUR DE VITESSE



AVERTISSEMENT: N'utilisez pas le régulateur de vitesse sur des routes sinueuses, en cas de circulation dense ou lorsque la chaussée est glissante. Cela risque d'entraîner une perte de contrôle du véhicule et des blessures graves, voire mortelles.

Les commandes du régulateur de vitesse sont situées sur le volant de direction.

Activation du régulateur de vitesse



Appuyez sur le bouton pour basculer le système en mode veille.

Désactivation du régulateur de vitesse



Appuyez sur le bouton lorsque le système est en mode veille ou coupez le contact.

Note: Quand vous désactivez le régulateur de vitesse, la vitesse réglée s'efface.

RÉGLAGE DE LA VITESSE DU RÉGULATEUR DE VITESSE



AVERTISSEMENT: Lorsque votre véhicule descend une pente, la vitesse est susceptible d'augmenter et de dépasser la vitesse définie. Le système n'actionne pas les freins.

Conduisez à la vitesse souhaitée.

SET+

Appuyez sur le haut ou le bas du bouton à bascule pour régler la vitesse courante.

SET-

Retirez votre pied de la pédale d'accélérateur.

Note: Le témoin change de couleur sur l'écran d'information.

Modification de la vitesse réglée

SET+

Appuyez et relâchez le haut du bouton à bascule pour augmenter la vitesse de consigne par petits incréments.

SET-

Poussez le bouton à bascule vers le haut et maintenez-le ainsi pour accélérer. Relâchez le bouton une fois que vous avez atteint la vitesse souhaitée.

Appuyez et relâchez le bas du bouton à bascule pour diminuer la vitesse de consigne par petits incréments.

Poussez le bouton à bascule vers le bas et maintenez-le ainsi pour décélérer. Relâchez le bouton une fois que vous avez atteint la vitesse souhaitée.

Régulateur de vitesse

Note : *Si vous accélérez en appuyant sur la pédale d'accélérateur, la vitesse réglée ne change pas. Lorsque vous relâchez la pédale d'accélérateur, la vitesse du véhicule revient à celle précédemment réglée.*

ANNULATION DE LA VITESSE RÉGLÉE



Appuyez sur le bouton ou enfoncez légèrement la pédale de frein pour annuler la vitesse réglée.

Note : *Le système récupère la vitesse réglée.*

Note : *Le système s'annule si en montée, la vitesse de votre véhicule est inférieure de 16 km/h à la vitesse réglée.*

REPRISE DE LA VITESSE RÉGLÉE



Appuyez sur le bouton.

INDICATEURS DE RÉGULATEUR DE VITESSE



Il s'allume lorsque vous activez le système.

Régulateur de vitesse adaptatif

COMMENT FONCTIONNE LE RÉGULATEUR DE VITESSE ADAPTATIF - VÉHICULES AVEC: RÉGULATEUR DE VITESSE ADAPTATIF

Le régulateur de vitesse adaptatif utilise des capteurs radar et de caméra pour maintenir un écart défini entre votre véhicule et celui qui vous précède.

COMMENT FONCTIONNE LE RÉGULATEUR DE VITESSE ADAPTATIF AVEC SYSTÈME D'ARRÊT ET REDÉMARRAGE - VÉHICULES AVEC: RÉGULATEUR DE VITESSE ADAPTATIF AVEC MAINTIEN DANS LA VOIE/RÉGULATEUR DE VITESSE ADAPTATIF AVEC SYSTÈME D'ARRÊT ET REDÉMARRAGE

Le régulateur de vitesse adaptatif avec système d'arrêt et redémarrage utilise des capteurs de caméra de façon à conserver l'écart défini entre votre véhicule et celui qui vous précède dans la même file pendant qu'il freine jusqu'à l'arrêt complet. Vous pouvez aussi activer le système d'arrêt et redémarrage pour suivre un véhicule qui vous précède directement et ajuster la vitesse définie, lorsque vous êtes complètement à l'arrêt.

PRÉCAUTIONS RELATIVES AU RÉGULATEUR DE VITESSE ADAPTATIF



AVERTISSEMENT: Vous êtes responsable du contrôle de votre véhicule à tout moment. Ce système est un outil qui ne vous exonère pas de votre responsabilité de conduire avec l'attention et les précautions qui s'imposent. Le non-respect de cette instruction peut entraîner la perte de contrôle de votre véhicule et des blessures corporelles graves, voire mortelles.



AVERTISSEMENT: N'utilisez pas le régulateur de vitesse adaptatif sur des routes sinueuses, en cas de circulation dense ou lorsque la chaussée est glissante. Cela risque d'entraîner une perte de contrôle du véhicule et des blessures graves, voire mortelles.



AVERTISSEMENT: Restez vigilant aux changements des conditions de circulation, notamment au moment d'entrer sur ou de quitter l'autoroute, sur des routes avec des intersections, des ronds-points ou sans voie visible, ou encore sur des routes non goudronnées ou présentant des déclivités importantes. Le non-respect de cette instruction peut entraîner la perte de contrôle de votre véhicule et des blessures corporelles graves, voire mortelles.



AVERTISSEMENT: Ce système n'est pas un avertisseur de collision ou d'évitement.

Régulateur de vitesse adaptatif



AVERTISSEMENT: N'utilisez pas le système lors du tractage d'une remorque avec des commandes de freins de remorque électroniques de seconde monte. Le non-respect de cette instruction peut entraîner la perte de contrôle de votre véhicule et des blessures corporelles graves, voire mortelles.



AVERTISSEMENT: N'utilisez pas d'autres dimensions de pneu que celles recommandées car cela peut empêcher un fonctionnement normal du système. Le non-respect de cette consigne peut entraîner une perte de contrôle du véhicule et des blessures graves.



AVERTISSEMENT: N'utilisez pas le système quand une lame chasse-neige est installée.



AVERTISSEMENT: N'utilisez pas le système lorsque la visibilité est faible, par exemple en cas de brouillard, de forte pluie, d'averse ou de neige.

Derrière un véhicule



AVERTISSEMENT: Lorsque vous suivez un véhicule qui freine, votre véhicule peut ne pas décélérer pour éviter une collision si vous n'intervenez pas. Appliquez les freins comme requis. Le non-respect de ces instructions peut entraîner des blessures corporelles, voire un décès.

Utilisation en pente

Vous devez choisir un rapport inférieur lorsque le système est activé dans des situations prolongées de descente de fortes pentes, par exemple en zone montagneuse.

LIMITES DU RÉGULATEUR DE VITESSE ADAPTATIF

Limites du capteur



AVERTISSEMENT: En de rares occasions, des problèmes de détection peuvent survenir en raison des infrastructures routières, comme les ponts, les tunnels et les barrières de sécurité. Dans ce type de cas, le système peut freiner tardivement ou de manière inattendue. Vous êtes responsable à tout moment du contrôle du véhicule, du contrôle du système et de toute intervention, le cas échéant.



AVERTISSEMENT: En cas de dysfonctionnement du système, faites vérifier votre véhicule dès que possible.



AVERTISSEMENT: Les forts contrastes d'éclairage extérieur peuvent limiter les performances du capteur.



AVERTISSEMENT: Le système ne fait que vous prévenir des véhicules détectés par le capteur radar. Dans certains cas, il se peut qu'il n'y ait pas d'avertissement ou que l'avertissement soit retardé. Appliquez les freins comme requis. Le non-respect de ces instructions peut entraîner des blessures corporelles, voire un décès.



AVERTISSEMENT: Le système peut ne pas détecter les véhicules à l'arrêt ou circulant à une vitesse inférieure à 10 km/h.



AVERTISSEMENT: Le système ne détecte pas les piétons ni les objets sur la route.

Régulateur de vitesse adaptatif

AVERTISSEMENT: Le système ne détecte pas les véhicules à contresens dans la même file.

AVERTISSEMENT: Le système peut ne pas fonctionner correctement si le capteur est bloqué. Maintenez le pare-brise exempt de toute obstruction.

AVERTISSEMENT: Le capteur peut à tort suivre de « faux » marquages de voie, par exemple d'autres structures ou objets. Cela peut entraîner une fausse alerte ou une absence d'alerte.

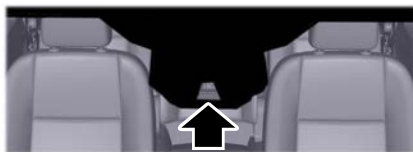

La caméra est montée derrière le rétroviseur intérieur.



Le radar se situe derrière la calandre avant, au-dessous de la plaque d'immatriculation.

Note : Le capteur n'est pas visible. Il se trouve derrière un panneau.

Note : Gardez l'avant de votre véhicule exempt d'impuretés, de pièces métalliques, ou de tout autre objet. La présence de protections avant, de feux de seconde monte, de revêtements en plastique ou couches de peinture supplémentaires peut également dégrader les performances du capteur.

Un message s'affiche si un élément gêne la caméra ou le capteur. Si un élément bloque le capteur, le système ne peut pas détecter un véhicule à l'avant et ne fonctionne pas. Voir **Régulateur de vitesse adaptatif – Messages d'information** (page 297).

Le capteur radar présente un champ de vision limité. Il peut ne pas détecter de véhicule ou détecter un véhicule plus tard que prévu dans certaines situations. L'image du véhicule de tête ne s'allume pas si le système ne détecte pas de véhicule devant vous.

Régulateur de vitesse adaptatif

Des problèmes de détection peuvent survenir :

A

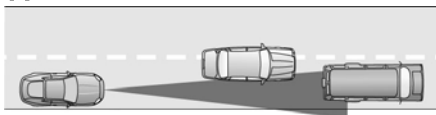

B

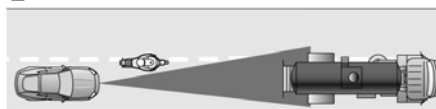

C

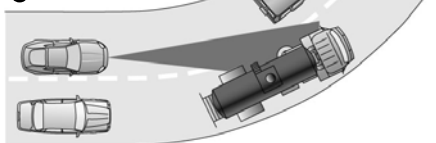

- A En cas de conduite sur une voie différente de celle du véhicule qui vous précède.
- B Lorsque des véhicules empiètent sur votre voie. Le système ne peut détecter ces véhicules qu'une fois qu'ils sont entièrement engagés dans votre file.
- C Il peut y avoir des problèmes de détection des véhicules circulant devant lorsque vous vous entrez ou sortez d'un virage ou d'une portion courbe de la route.

Dans ce type de cas, le système peut freiner tardivement ou de manière inattendue.

Si quelque chose heurte l'avant de votre véhicule ou en cas de dommages, la zone de détection du radar peut être modifiée. Cela risque de provoquer de fausses détections ou un défaut de détection de véhicule.

Pour que le système fonctionne de manière optimale, la caméra montée sur le pare-brise doit avoir une bonne visibilité sur la route.

Les performances peuvent ne pas être optimales si :

- La caméra est obstruée.
- La visibilité ou la luminosité est faible.
- Les conditions météorologiques sont mauvaises.

ACTIVATION ET DÉSACTIVATION DU RÉGULATEUR DE VITESSE ADAPTATIF

Les commandes du régulateur de vitesse sont situées sur le volant de direction. Voir **Qu'est-ce que le régulateur de vitesse** (page 277).

Activation du régulateur de vitesse adaptatif



Appuyez sur le bouton pour basculer le système en mode veille.

Le témoin, le réglage d'écart actuel et la vitesse programmée s'affichent sur l'écran d'informations.

Désactivation du régulateur de vitesse adaptatif



Appuyez sur le bouton lorsque le système est en veille, ou coupez le contact.

Régulateur de vitesse adaptatif

Note : Lorsque vous désactivez le système, vous effacez la vitesse réglée.

ANNULATION AUTOMATIQUE DU RÉGULATEUR DE VITESSE ADAPTATIF - VÉHICULES AVEC: RÉGULATEUR DE VITESSE ADAPTATIF

Le système ne fonctionne pas si la vitesse du véhicule est inférieure à 15 mph en unités impériales ou à 20 km/h en unités métriques. Une tonalité retentit et le freinage adaptatif se déclenche si la vitesse du véhicule devient inférieure à 15 mph en unités impériales ou à 20 km/h en unités métriques.

Le système peut également être automatiquement désactivé si :

- Les pneus perdent de l'adhérence ;
- Vous serrez le frein de stationnement.

Note : Si le régime moteur chute trop bas, l'affichage du combiné des instruments vous conseille de passer à un rapport inférieur.

Les conditions suivantes pourraient entraîner la désactivation du système ou empêcher son activation en cas de besoin :

- Un capteur du véhicule est obstrué.
- La température des freins est trop élevée.
- Il y a une panne dans le système.

ANNULATION AUTOMATIQUE DU RÉGULATEUR DE VITESSE ADAPTATIF - VÉHICULES AVEC: RÉGULATEUR DE VITESSE ADAPTATIF AVEC MAINTIEN DANS LA VOIE/ RÉGULATEUR DE VITESSE ADAPTATIF AVEC SYSTÈME D'ARRÊT ET REDÉMARRAGE

Le système peut être désactivé en présence d'une des conditions suivantes :

- Les pneus perdent de l'adhérence ;
- Vous serrez le frein de stationnement.

L'application et l'annulation automatiques du frein de stationnement s'effectuent en présence d'une des conditions suivantes :

- Vous détachez la ceinture de sécurité et ouvrez la porte après avoir arrêté votre véhicule.
- Votre véhicule reste à l'arrêt pendant plus de trois minutes.

Les conditions suivantes pourraient entraîner la désactivation du système ou empêcher son activation en cas de besoin :

- Un capteur du véhicule est obstrué.
- La température des freins est trop élevée.
- Il y a une panne dans le système.

RÉGLAGE DE LA VITESSE DU RÉGULATEUR DE VITESSE ADAPTATIF - VÉHICULES AVEC: RÉGULATEUR DE VITESSE ADAPTATIF

Conduisez à la vitesse souhaitée.

Régulateur de vitesse adaptatif

SET+

Appuyez sur le haut ou le bas du bouton à bascule pour régler la vitesse courante.

SET-

Retirez votre pied de la pédale d'accélérateur.

Le témoin, le réglage d'écart actuel et la vitesse programmée s'affichent sur l'écran d'information.



Une image de véhicule s'allume si un véhicule est détecté devant vous.

Note : Lorsque le régulateur de vitesse adaptatif est activé, la vitesse définie affichée sur l'écran d'information peut être légèrement différente de celle affichée par le compteur de vitesse.

Changement manuel de la vitesse définie

SET+

Appuyez et relâchez le haut du bouton à bascule pour augmenter la vitesse de consigne par petits incréments.

Appuyez et maintenez enfoncé le haut du bouton à bascule pour augmenter la vitesse de consigne par grands incréments. Relâchez le bouton lorsque vous avez atteint la vitesse souhaitée.

SET-

Appuyez et relâchez le bas du bouton à bascule pour diminuer la vitesse de consigne par petits incréments.

Appuyez et maintenez enfoncé le bas du bouton à bascule pour diminuer la vitesse de consigne par grands incréments. Relâchez le bouton lorsque vous avez atteint la vitesse souhaitée.

Appuyez sur la pédale d'accélérateur ou la pédale de frein jusqu'à atteindre la vitesse désirée. Appuyez sur le haut ou le bas du bouton à bascule pour sélectionner la vitesse courante comme vitesse de consigne.

Le système peut enclencher les freins pour atteindre la nouvelle vitesse définie pour le véhicule. La vitesse définie apparaît en continu sur l'écran d'information lorsque le système est actif.

RÉGLAGE DE LA VITESSE DU RÉGULATEUR DE VITESSE ADAPTATIF - VÉHICULES AVEC: RÉGULATEUR DE VITESSE ADAPTATIF AVEC MAINTIEN DANS LA VOIE/ RÉGULATEUR DE VITESSE ADAPTATIF AVEC SYSTÈME DARRÊT ET REDÉMARRAGE

Conduisez à la vitesse requise.

SET+

Appuyez sur le haut du bouton à bascule pour régler la vitesse courante.

Retirez votre pied de la pédale d'accélérateur.

Le témoin, le réglage d'écart actuel et la vitesse programmée s'affichent sur l'écran du combiné des instruments.

Régulateur de vitesse adaptatif



E249552

Si le système détecte un véhicule devant vous, un graphique du véhicule apparaît sur l'affichage du combiné des instruments.

Note : Lorsque le régulateur de vitesse adaptatif est activé, la vitesse définie qui apparaît sur l'affichage du combiné des instruments pourrait être légèrement différente de celle affichée par le compteur de vitesse.

Réglage de la vitesse du régulateur de vitesse adaptatif quand le véhicule est immobile

1. Suivez un véhicule jusqu'à l'arrêt complet.
2. Maintenez la pédale de frein complètement enfoncée.
3. Appuyez sur la touche **SET+** ou **SET-** et relâchez-la.

La vitesse de réglage est réglée sur 30 km/h.

Le témoin, le réglage d'écart actuel et la vitesse programmée s'affichent sur l'écran du combiné des instruments.

Modification de la vitesse réglée

SET+ Appuyez sur le haut du bouton à bascule pour augmenter la vitesse de réglage.

SET- Appuyez sur le bas du bouton à bascule pour diminuer la vitesse de réglage.

Vous pouvez ajuster la vitesse réglée par petits ou par grands paliers. Appuyez une fois sur le haut ou le bas du bouton à bascule pour régler la vitesse de consigne par petits incréments. Appuyez sur le haut ou le bas du bouton à bascule et maintenez-le enfoncé pour régler la vitesse de consigne par grands incréments.

Le système pourrait appliquer les freins pour ralentir votre véhicule jusqu'à la nouvelle vitesse programmée. La vitesse définie s'affiche en continu sur l'écran du combiné des instruments lorsque le système est actif.

RÉGLAGE DE L'ÉCART DU RÉGULATEUR DE VITESSE ADAPTATIF - VÉHICULES AVEC: RÉGULATEUR DE VITESSE ADAPTATIF



Appuyez sur ce bouton pour parcourir les quatre paramètres d'écart.



L'écart sélectionné apparaît sur l'écran du combiné des instruments tel qu'illustré par les barres sur l'image.

Note : Le réglage de l'écart est fonction de la durée et, de ce fait, la distance s'ajuste automatiquement sur la vitesse du véhicule.

Note : Vous devez choisir un écart approprié aux conditions de conduite.

Régulateur de vitesse adaptatif

Réglages d'écart du régulateur de vitesse adaptatif

Affichage graphique, nombre de barres entre les véhicules	Distance d'écart	Comportement dynamique
1	La plus proche.	Sport.
2	Proche.	Normal.
3	Moyenne.	Normal.
4	Eloignée.	Confort.

Le système sélectionne automatiquement le dernier réglage d'écart défini à chaque activation du système.

Derrière un véhicule

Lorsqu'un véhicule vous précédant entre dans la même file que vous ou qu'un véhicule plus lent vous précède dans la même file, la vitesse du véhicule s'adapte pour conserver un écart prédéfini.

Note : Lorsque vous suivez un véhicule et que vous activez un clignotant, le régulateur de vitesse adaptatif peut accélérer légèrement et temporairement afin de faciliter le dépassement.

Votre véhicule maintient un écart constant avec le véhicule vous précédant jusqu'à ce que :

- le véhicule devant vous accélère à une vitesse supérieure à la vitesse définie ;
- le véhicule devant vous sorte de la file où vous vous trouvez ;
- vous réglez un nouvel écart.

Le système actionne les freins pour ralentir le véhicule et maintenir une distance de sécurité suffisante avec le véhicule qui vous précède. Le freinage que peut appliquer le système est limité. Vous pouvez neutraliser le système en actionnant vous-même les freins.

Note : Les freins émettent parfois un bruit lorsqu'ils sont actionnés par le système.

Si le système détermine que son freinage maximum est insuffisant, un avertissement sonore retentit, un message s'affiche sur l'écran du combiné des instruments et un témoin clignote pendant que le système continue de freiner. Intervenez immédiatement.

RÉGLAGE DE L'ÉCART DU RÉGULATEUR DE VITESSE ADAPTATIF - VÉHICULES AVEC: RÉGULATEUR DE VITESSE ADAPTATIF AVEC MAINTIEN DANS LA VOIE/ RÉGULATEUR DE VITESSE ADAPTATIF AVEC SYSTÈME D'ARRÊT ET REDÉMARRAGE



Vous pouvez augmenter ou réduire la distance entre votre véhicule et le véhicule vous précédant en appuyant sur la commande de réglage de l'écart.

Note : Vous devez choisir un écart approprié aux conditions de conduite.

Régulateur de vitesse adaptatif



E249552

L'écart sélectionné apparaît sur l'écran du combiné des instruments tel qu'illustré par les barres sur l'image. Vous pouvez choisir quatre réglages d'écart.

Réglages d'écart du régulateur de vitesse adaptatif

Affichage graphique, nombre de barres entre les véhicules	Distance d'écart	Comportement dynamique
1	La plus proche.	Sport
2	Proche.	Normal
3	Moyenne.	Normal
4	Eloignée.	Confort.

Le système sélectionne automatiquement le dernier réglage d'écart défini lorsque vous mettez le contact.

Derrière un véhicule

Lorsqu'un véhicule vous précédant entre dans la même file que vous ou qu'un véhicule plus lent vous précède dans la même file, la vitesse du véhicule s'adapte pour conserver une distance prédéfinie entre les deux. Un graphique du véhicule apparaît sur l'affichage du combiné des instruments.

Note : Lorsque vous suivez un véhicule et que vous activez un clignotant, le régulateur de vitesse adaptatif peut accélérer légèrement et temporairement afin de faciliter le dépassement.

Votre véhicule maintient un écart constant avec le véhicule vous précédant jusqu'à ce que :

- le véhicule devant vous accélère à une vitesse supérieure à la vitesse définie ;
- le véhicule devant vous sorte de la file où vous vous trouvez ;
- vous réglez un nouvel écart.

Le système actionne les freins pour ralentir le véhicule et maintenir une distance de sécurité suffisante avec le véhicule qui vous précède. Le freinage que peut appliquer le système est limité. Vous pouvez neutraliser le système en actionnant vous-même les freins.

Si le système détermine que son freinage maximum n'est pas suffisant, un avertissement sonore retentit alors que le système continue à freiner. Intervenez immédiatement.

Derrière un véhicule freinant jusqu'à l'arrêt complet

Si vous suivez un véhicule jusqu'à l'arrêt complet et restez immobile pendant moins de trois secondes, votre véhicule accélère à partir d'une position immobile pour suivre celui qui le précède.

RES

Si vous suivez un véhicule jusqu'à l'arrêt complet et restez immobile pendant plus de trois secondes, appuyez brièvement sur ce bouton ou appuyez sur la pédale d'accélérateur pour suivre le véhicule qui vous précède.

Note : Les freins émettent parfois un bruit lorsqu'ils sont actionnés par le système.

Régulateur de vitesse adaptatif

ANNULATION DE LA VITESSE RÉGLÉE

CAN

Appuyez sur le bouton ou sur la pédale de frein.

La dernière vitesse réglée s'affiche barrée et le dernier réglage d'écart s'affiche mais ne s'efface pas.

Note : *Le fait d'appuyer sur la pédale d'embrayage pendant une période prolongée annule également la vitesse définie.*

REPRISE DE LA VITESSE RÉGLÉE

RES

Appuyez sur le bouton.

Le véhicule revient à la vitesse définie et au réglage d'écart précédents. La vitesse définie apparaît en continu sur l'écran d'information lorsque le système est actif.

Note : *Utilisez uniquement cette fonction si vous connaissez la vitesse définie et avez l'intention de l'appliquer.*

OUTREPASSER LA VITESSE RÉGLÉE



AVERTISSEMENT: Si vous prenez la commande manuelle du système en enfonçant la pédale d'accélérateur, le système n'actionne pas automatiquement les freins pour conserver un écart avec le véhicule vous précédant.

Si vous enfoncez la pédale d'accélérateur, vous outreprenez le réglage de vitesse et d'écart.

Utilisez la pédale d'accélérateur pour dépasser volontairement la vitesse limite réglée.

Lorsque vous passez en commande manuelle, le témoin vert s'allume et l'icône du véhicule n'apparaît plus sur l'écran du combiné des instruments.

Le système est réactivé lorsque vous relâchez la pédale d'accélérateur. La vitesse du véhicule diminue pour atteindre la vitesse réglée, ou une vitesse inférieure si un véhicule plus lent vous précède.

TÉMOINS DU RÉGULATEUR DE VITESSE ADAPTATIF



S'allume lorsque vous activez le régulateur de vitesse adaptatif. La couleur de l'indicateur change pour indiquer l'état du système.

Le blanc indique que le système est activé, mais inactif.

Le vert indique que la vitesse a été réglée et que le système est actif.

BASCULEMENT DU RÉGULATEUR DE VITESSE ADAPTATIF AU RÉGULATEUR DE VITESSE



AVERTISSEMENT: Le régulateur de vitesse normal ne freine pas lorsque votre véhicule se rapproche de véhicules plus lents. Vous devez toujours savoir quel mode vous avez sélectionné et actionner les freins si nécessaire.

1. Appuyez sur **Fonctions** sur l'écran tactile.
2. Appuyez sur **Assistance conducteur**.
3. Appuyez sur **Régulateur vitesse**.

Régulateur de vitesse adaptatif

4. Appuyez sur **Normal**.

MAINTIEN DANS LA VOIE

COMMENT FONCTIONNE LE MAINTIEN DANS LA VOIE

Le régulateur de vitesse adaptatif avec centrage dans la voie utilise le capteur radar avant du véhicule, le capteur de caméra de pare-brise avant et le capteur de direction pour fonctionner.

A l'aide de ces capteurs, le système apporte une assistance continue à la direction pour vous permettre de rester au milieu de la voie que vous avez choisie sur autoroute.

Note : *Le réglage de l'écart pour le régulateur de vitesse adaptatif avec centrage dans la voie fonctionne de la même manière que le régulateur de vitesse adaptatif normal.*

Si vous déviez du centre de la voie, le système ajuste et maintient cette position de voie préférée. Le système fournit une entrée d'assistance au niveau du couple de direction continue vers cette position préférée.

Note : *Le système peut seulement ajuster les positions de voies préférées dans la voie.*

Note : *Si le système s'annule, la position de voie préférée s'efface. À l'activation suivante, le système fournit une entrée d'assistance au niveau du couple de direction continue vers le centre de la voie.*

PRÉCAUTIONS RELATIVES AU MAINTIEN DANS LA VOIE



AVERTISSEMENT: N'utilisez pas le système lorsque le véhicule tracte une remorque. Le non-respect de cette instruction peut entraîner la perte de contrôle de votre véhicule et des blessures corporelles graves, voire mortelles.



AVERTISSEMENT: N'utilisez pas le système si des changements ou des modifications ont été apportés au volant de direction. Tout changement ou toute modification apporté(e) au volant de direction risque d'affecter la fonctionnalité ou la performance du système. Le non-respect de cette instruction peut entraîner la perte de contrôle de votre véhicule et des blessures corporelles graves, voire mortelles.

Des précautions relatives au régulateur de vitesse adaptatif s'appliquent au maintien dans la voie, sauf stipulation contraire ou contradiction avec une précaution relative au maintien au centre de la voie. Voir **Précautions relatives au régulateur de vitesse adaptatif** (page 279).

EXIGENCES LIÉES AU MAINTIEN DANS LA VOIE

Vous devez maintenir vos mains sur le volant de direction en permanence.

Régulateur de vitesse adaptatif

Le centrage dans la voie s'active uniquement lorsque toutes les conditions suivantes se produisent :

- Le régulateur de vitesse adaptatif avec centrage de voie est activé sur votre écran d'information et de divertissement. Voir **Activation et désactivation du maintien dans la voie** (page 290).
- Vous avez réglé et activé le régulateur de vitesse adaptatif avec système d'arrêt et de redémarrage.
- Le capteur de direction détecte vos mains sur le volant.
- Le système détecte les deux marquages au sol, lors de la conduite sur une route droite.
- Votre véhicule est initialement centré dans la voie, entre deux lignes de marquage visibles.

Note : Si le système ne détecte pas de marquages de ligne de voie valides, le système restera en veille jusqu'à ce que des marquages de ligne valides soient disponibles.

LIMITES DU MAINTIEN DANS LA VOIE

Des limites relatives au régulateur de vitesse adaptatif s'appliquent au maintien dans la voie, sauf stipulation contraire ou contradiction avec une limite du maintien dans la voie. Voir **Limites du régulateur de vitesse adaptatif** (page 280).

Le maintien dans la voie est susceptible de ne pas fonctionner correctement dans les conditions suivantes :

- La voie est trop étroite ou trop large.
- La courbe de la route est trop serrée.
- Le système ne détecte pas le nombre minimum requis de marquages de voie ou bien des voies se rejoignent ou se séparent.

- Lorsque l'effort de direction requis pour maintenir le centre de la voie dépasse la limite du système de centrage de la voie.
- Lorsque vous conduisez dans des zones en construction ou sur des routes où des travaux sont en cours.
- Si la caméra de pare-brise et/ou le radar avant sont bloqués.
- Vous utilisez une roue de secours.
- Des conditions météorologiques défavorables, y compris, mais sans s'y limiter, vent violent, pluie abondante et brouillard.
- Lorsque vous conduisez en plein soleil.
- Lorsque des modifications ont été apportées au système de direction, y compris des modifications au volant.
- Lorsque vous tractez une remorque.

Voir **Précautions relatives au maintien dans la voie** (page 289).

Note : L'assistance à la direction du système est limitée et peut ne pas fournir un effort suffisant pour toutes les situations et/ou conditions de conduite, telles que la conduite dans des virages serrés ou la conduite dans des virages à grande vitesse.

Note : Dans des conditions exceptionnelles, le système peut dévier de la ligne centrale.

ACTIVATION ET DÉSACTIVATION DU MAINTIEN DANS LA VOIE

Vous devez maintenir vos mains sur le volant de direction en permanence.

Les commandes se trouvent sur le volant de direction.



Utilisez le régulateur de vitesse adaptatif et les touches de support latéral pour vérifier que les deux systèmes sont actifs. Le centrage dans la voie est activé.

Régulateur de vitesse adaptatif

Pour désactiver le centrage dans la voie, appuyez sur le bouton du régulateur de vitesse adaptatif ou sur la touche de support latéral. Lorsque vous utilisez la touche de support latéral, confirmez le message d'invite qui s'affiche sur le combiné des instruments en appuyant sur ok quand le système est actif ou en mode veille.

Note : *Le centrage dans la voie est désactivé à chaque cycle d'allumage.*

Le témoin s'affiche dans le combiné des instruments. Lorsque le système de centrage dans la voie est activé, l'indicateur change pour indiquer l'état du système.

Vous pouvez neutraliser le système à tout moment en prenant manuellement la direction de votre véhicule.

Note : *Les conditions de centrage de la voie doivent être remplies avant que vous puissiez activer cette fonction. Voir Exigences liées au maintien dans la voie (page 289).*

Activation et désactivation du centrage dans la voie

1. Appuyez sur **Fonctions** sur l'écran tactile.
2. Appuyez sur **Assistance conducteur**.
3. Appuyez sur **Régulateur vitesse**.
4. Appuyez sur **Régulateur vitesse adaptatif**.
5. Appuyez sur **Centrage dans la voie**.

ALERTES DU MAINTIEN DANS LA VOIE

Vous devez maintenir vos mains sur le volant de direction en permanence.

Lorsque le système est actif et qu'il ne détecte aucune activité du volant pendant un certain temps, le système vous demande de poser vos mains sur le volant de direction. Si vous ne réagissez pas de manière appropriée aux avertissements, le régulateur de vitesse adaptatif avec système centrage de voie adaptatif s'annule et fait passer votre véhicule au ralenti tout en conservant le contrôle de la direction. Voir **Annulation automatique du maintien dans la voie** (page 291).

Le système vous prévient aussi lorsque le véhicule franchit des marquages de voie sans qu'une activité de direction soit détectée.

Note : *Le système pourrait détecter une légère prise ou un léger toucher sur le volant comme une conduite sans intervention.*

ANNULATION AUTOMATIQUE DU MAINTIEN DANS LA VOIE

Vous devez maintenir vos mains sur le volant de direction en permanence.

Quand une condition externe annule le système et que vos mains sont sur le volant de direction, une tonalité retentit et un message apparaît sur l'affichage du combiné des instruments.

Quand une condition externe annule le système et que vos mains ne sont pas sur le volant de direction, le système vous prévient immédiatement que vous devez prendre le contrôle du véhicule. Si cette alerte est ignorée, le système s'active immédiatement, libère les freins et ralentit le véhicule tout en maintenant l'assistance à la direction lorsque les marquages de voie sont disponibles. Lorsqu'aucun marquage de voie n'est disponible, le véhicule s'arrête.

Régulateur de vitesse adaptatif

Si votre véhicule commence à ralentir, vous devez intervenir sur la direction avec le volant et appuyer sur la pédale d'accélérateur pour rétablir les pleines performances du système.

Le système peut être automatiquement désactivé si :

- La voie devient trop large ou trop étroite.
- Le système ne peut pas détecter de marquage de voie valide.
- Les marquages de voie se croisent.
- Le virage est trop serré.

Note : *Si votre véhicule ralentit en raison de votre inactivité deux fois au cours d'un cycle de clé, le système se désactive. Pour réinitialiser le système lorsque le véhicule est à l'arrêt, placez le sélecteur de vitesse en position de stationnement (P) et coupez le moteur. Ensuite, redémarrez le véhicule avec votre pied sur la pédale de frein.*

ANNULATION MANUELLE DU MAINTIEN DANS LA VOIE

Lorsque vous réalisez les actions suivantes, le régulateur de vitesse avec centrage dans la voie est annulé :

- La pédale de frein est enfoncée.
- Le bouton du régulateur de vitesse sur le volant de direction est en position d'arrêt.

Le système de centrage dans la voie est momentanément désactivé lorsque l'une des action suivantes est exécutée :

- Le témoin d'indicateur de direction est verrouillé ou enfoncé.
- Votre véhicule quitte la voie.

INDICATEURS DU MAINTIEN DANS LA VOIE



Il s'allume lorsque vous activez le maintien dans la voie. La couleur de l'indicateur change pour indiquer l'état du système.

L'état gris indique que le système est allumé mais en mode veille.

L'état bleu indique que le système est activé et applique une assistance de direction pour maintenir le véhicule au centre de la voie.

L'état orange avec un signal sonore, qui passe ensuite à l'état gris, indique une annulation automatique du système.

MAINTIEN DANS LA VOIE – DÉPANNAGE

MAINTIEN DANS LA VOIE – MESSAGES D'INFORMATION

Note : *En fonction des options de votre véhicule et du type de combiné des instruments posé, tous les messages ne s'affichent pas et certains peuvent ne pas être disponibles.*

Régulateur de vitesse adaptatif

Message	Mesure à prendre
Gardez les mains sur le volant	Vous devez reposer vos mains sur le volant de direction et participer à la commande de direction pour annuler le message.
Aide au centrage dans la voie indisponible	L'assistance au centrage dans la voie n'est pas disponible actuellement en raison de conditions qui empêchent l'activation du système. Pour réinitialiser le système lorsque le véhicule est à l'arrêt, placez le sélecteur de vitesse en position de stationnement (P) et coupez le moteur. Ensuite, redémarrez le véhicule avec votre pied sur la pédale de frein.
Reprenez le contrôle	Le régulateur de vitesse adaptatif avec centrage dans la voie est sur le point d'être annulé. Vous devez immédiatement prendre le contrôle total du véhicule.
Appuyer sur la pédale d'accélérateur pour reprendre	Le régulateur de vitesse adaptatif avec centrage de voie est en mode veille. Lorsqu'il est possible de le faire en toute sécurité, reprenez le régulateur de vitesse adaptatif avec centrage de voie en appliquant une pression du pied sur la pédale d'accélérateur. Vous pouvez également réactiver le régulateur de vitesse adaptatif avec centrage de voie en appuyant sur la touche de reprise située sur le volant de direction.

ASSISTANCE VITESSE PRÉDICTIVE

COMMENT FONCTIONNE L'ASSISTANCE DE VITESSE PRÉDICTIVE

L'assistance vitesse prédictive fonctionne avec le régulateur de vitesse adaptatif et adapte la vitesse du véhicule à la géométrie de la route et à la limite de vitesse détectée par le système de reconnaissance des panneaux de vitesse. Au fur et à mesure que le système identifie les courbes et les sorties d'autoroute, la vitesse du véhicule diminue temporairement avant et pendant la

modification de la géométrie de la route. Lors du passage de nouveaux panneaux de vitesse, la vitesse définie est mise à jour. Voir **Précautions concernant l'assistance vitesse prédictive** (page 294).

Il existe des limitations qui affectent la précision du système de reconnaissance des panneaux de vitesse et sa capacité à déterminer la limite de vitesse actuelle. L'assistance de vitesse prédictive et sa capacité à déterminer la limite de vitesse actuelle partagent ces limitations.

Note : Le réglage de l'écart du régulateur de vitesse adaptatif fonctionne normalement lorsque la fonction est activée.

Régulateur de vitesse adaptatif

PRÉCAUTIONS CONCERNANT L'ASSISTANCE VITESSE PRÉDICTIVE



AVERTISSEMENT: Vous êtes responsable du contrôle de votre véhicule à tout moment. Ce système est un outil qui ne vous exonère pas de votre responsabilité de conduire avec l'attention et les précautions qui s'imposent. Le non-respect de cette instruction peut entraîner la perte de contrôle de votre véhicule et des blessures graves, voire mortelles.



AVERTISSEMENT: Portez une attention particulière aux conditions changeantes de la route. Vous devez peut-être neutraliser le système en appuyant sur la pédale de frein ou d'accélérateur si la vitesse réglée devient plus élevée ou plus basse que nécessaire.



AVERTISSEMENT: Le freinage que peut appliquer le système est limité. Votre véhicule peut ne pas décélérer assez vite pour éviter une collision sans l'intervention du conducteur. Appliquez les freins comme requis.



AVERTISSEMENT: Le système n'active pas automatiquement le clignotant.

Les précautions du régulateur de vitesse adaptatif s'appliquent à l'assistance de vitesse prédictive, sauf indication contraire ou contredite par une précaution d'assistance de vitesse prédictive. Voir **Précautions relatives au régulateur de vitesse adaptatif** (page 279).

Le freinage que peut appliquer le système est limité. Vous pouvez annuler le système avec la pédale d'accélérateur ou en appliquant les freins.

Le système peut s'adapter à divers facteurs tels que l'heure de la journée, la largeur de la voie. Cela pourrait influencer les réglages de vitesse et les accélérations.

Le système peut s'adapter à différents modes de conduite. Voir **Contrôle du mode de conduite** (page 298). Cela pourrait influencer les réglages de vitesse et les accélérations.

Note: *Le système n'active pas automatiquement le clignotant.*

LIMITES DE L'ASSISTANCE VITESSE PRÉDICTIVE



AVERTISSEMENT: Le système peut ne pas toujours ajuster la vitesse du véhicule dans certaines conditions routières ou météorologiques telles que la circulation transversale, les panneaux de cession ou d'arrêt, la priorité, les feux de circulation, les dos d'âne, la pluie, la neige, le brouillard. Vous devez toujours appuyer sur la pédale de frein ou d'accélérateur lorsque cela est nécessaire.

La géométrie de la route et les informations de limite de vitesse fournies par les données cartographiques de navigation peuvent être inexactes ou obsolètes.

Le système peut ne pas détecter et lire les panneaux de limite de vitesse dont les informations sont soumises à certaines conditions, par exemple, quand une signalisation clignote, s'affiche durant des plages horaires particulières ou quand des enfants sont présents.

Note: *Le système ne règle pas la vitesse de votre véhicule sur les limites de vitesse indiquées par une signalisation supplémentaire.*

Régulateur de vitesse adaptatif

Dans certaines conditions, le système peut ne pas adapter la vitesse du véhicule avant que le véhicule n'ait dépassé le panneau de limite vitesse.

La détection de la géométrie de la route ne fonctionne que lorsque des informations connexes sont disponibles. Les informations sur la géométrie de la route peuvent ne pas être disponibles dans certaines régions.

ACTIVATION ET DÉSACTIVATION DU MODE ASSISTANCE VITESSE PRÉDICTIVE

1. Appuyez sur **Fonctions** sur l'écran tactile.
2. Appuyez sur **Assistance conducteur**.
3. Appuyez sur **Régulateur vitesse**.
4. Appuyez sur **Régulateur vitesse adaptatif**.
5. Activez ou désactivez **Assistance vitesse prédictive**.

RÉGLAGE DE LA TOLÉRANCE DE VITESSE PROGRAMMÉE

1. Appuyez sur **Fonctions** sur l'écran tactile.
2. Appuyez sur **Assistance conducteur**.
3. Appuyez sur **Régulateur vitesse**.
4. Appuyez sur **Régulateur vitesse adaptatif**.
5. Activez **Assistance vitesse prédictive**.
6. Appuyez sur **Tolérance**.
7. Utilisez **+** et **-** pour définir cette tolérance.

Note : Vous pouvez définir la tolérance du réglage de la vitesse du véhicule en fonction de la reconnaissance des panneaux de vitesse uniquement.

ALERTES DE L'ASSISTANCE VITESSE PRÉDICTIVE

Si le système de reconnaissance de la signalisation de vitesse détecte une limite de vitesse inférieure à la vitesse de réglage minimum du régulateur de vitesse adaptatif, une tonalité retentit et le système revient en mode de veille.

TÉMOINS DE L'ASSISTANCE VITESSE PRÉDICTIVE

Un marqueur bleu autour du panneau de vitesse et une flèche bleue à côté de la vitesse réglée indiquent que le système est actif.

Indicateur de vitesse



Régulateur de vitesse adaptatif

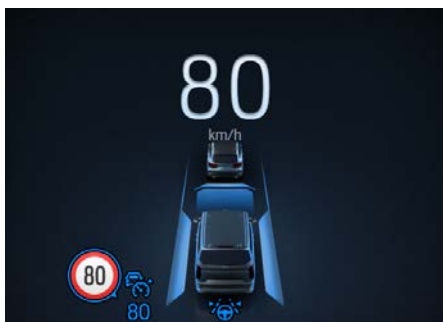

Lorsque le système détecte un nouveau panneau de vitesse, un indicateur gris apparaît au-dessus de la vitesse réglée tandis que le système ajuste la vitesse du véhicule à la limite de vitesse. Lorsque la limite de vitesse est atteinte, la vitesse définie est mise à jour et l'indicateur gris disparaît.

Indicateur de géométrie de route



Lorsque le système détecte une courbe, un virage, un rond-point ou une sortie d'autoroute, le véhicule commence à décélérer et l'indicateur apparaît et change de couleur.

Symboles indicateurs de géométrie routière



Virage à gauche.



Virage à droite.



Intersection gauche.



Intersection droite.



Rond-point à gauche.



Rond-point à droite.

Régulateur de vitesse adaptatif

ASSISTANCE VITESSE PRÉDICTIVE – DÉPANNAGE

ASSISTANCE VITESSE PRÉDICTIVE – MESSAGES D'INFORMATION

Message	Détails
Reconnaissance panneaux vitesse du régulateur de vitesse adaptatif non disponible	Les informations de limite de vitesse basées sur le système d'aide à la navigation ne sont pas disponibles. Si le message persiste, faites contrôler votre véhicule dès que possible.
Reprise de contrôle par le conducteur	Le système va être annulé et vous devez reprendre le contrôle.

Note : Le système peut abréger ou tronquer certains messages en fonction du type de combiné des instruments de votre véhicule.

RÉGULATEUR DE VITESSE ADAPTATIF – DÉPANNAGE

RÉGULATEUR DE VITESSE ADAPTATIF – MESSAGES D'INFORMATION

Note : En fonction des options de votre véhicule et du type de combiné des instruments posé, tous les messages ne s'affichent pas et certains peuvent ne pas être disponibles.

Message	Détails
Régl. vitesse adapt. indisponible Capteur bloqué Cf. manuel	S'affiche lorsque le capteur dispose d'une visibilité réduite.
Régulateur de vitesse adaptatif indisponible	S'affiche lorsque le système n'est pas disponible.
Régulateur de vitesse adaptatif Anomalie	Le système a présenté un dysfonctionnement. Faites contrôler votre véhicule dès que possible.
Régl. vitesse activé Freinage automatique désactivé	Vous avez activé le régulateur de vitesse normal. Le freinage adaptatif est désactivé.

Contrôle du mode de conduite

QU'EST-CE QUE LE CONTRÔLE DU MODE DE CONDUITE

Votre véhicule possède divers modes de conduite à sélectionner en fonction des conditions de conduite. Selon le mode de conduite que vous sélectionnez, le système règle divers paramètres du véhicule.

SÉLECTION D'UN MODE DE CONDUITE



Appuyez sur le bouton de la planche de bord pour accéder directement aux modes de conduite sur l'écran tactile.

En option secondaire :

1. Appuyez sur **Fonctions** sur l'écran tactile.
2. Appuyez sur **MODES DE CONDUITE**.
3. Sélectionnez un réglage.

MODES DE CONDUITE

ÉCO



Paramètres du véhicule adaptés à la conduite économique.

NORMAL



Paramètres du véhicule adaptés à la conduite équilibrée.

Note : Si vous mettez le véhicule hors tension dans un mode autre que le mode Normal, le système vous invite à revenir à ce mode précédent au prochain démarrage de votre véhicule. Si vous ignorez l'invite de sélection, le système passe par défaut en mode Normal.

FAIBLE ADHÉRENCE



Paramètres du véhicule adaptés à la conduite sur routes glissantes.

SPORT



Paramètres du véhicule adaptés à la conduite sportive.

Note : Le système Auto Start-Stop pourrait se désactiver lorsque vous sélectionnez ce mode.

REM./CHRG. LOURDE



Paramètres du véhicule adaptés au remorquage ou au dépannage.

PISTE - AWD



Paramètres du véhicule adaptés à la conduite sur routes non revêtues.

Note : Le système Auto Start-Stop est désactivé lorsque vous sélectionnez ce mode.

Contrôle du mode de conduite

CONTRÔLE DU MODE DE CONDUITE – DÉPANNAGE

CONTRÔLE DU MODE DE CONDUITE – MESSAGES D'INFORMATION

Message	Détails
Mode de conduite indisponible	Le système n'est pas disponible. S'il n'est toujours pas disponible la prochaine fois que vous mettez le contact, le système présente un dysfonctionnement. Faites contrôler votre véhicule dès que possible.

Informations sur les zones de danger

QUE SONT LES INFORMATIONS SUR LES ZONES DE DANGER

Le système est conçu pour fournir des informations quasi en temps réel sur la route que vous empruntez.

PRÉCAUTIONS RELATIVES AUX INFORMATIONS SUR LES ZONES DE DANGER



AVERTISSEMENT: Vous êtes responsable du contrôle de votre véhicule à tout moment. Ce système est un outil qui ne vous exonère pas de votre responsabilité de conduire avec l'attention et les précautions qui s'imposent. Le non-respect de cette instruction peut entraîner la perte de contrôle de votre véhicule et des blessures corporelles graves, voire mortelles.

ACTIVATION DES INFORMATIONS SUR LES ZONES DE DANGER

Note : Assurez-vous que le modem est activé. Voir **Activation et désactivation du modem** (page 459).

1. Appuyez sur **Réglages** sur l'écran tactile.
2. Appuyez sur **Connectivité**.
3. Appuyez sur **Fonctions du véhicule connecté**.
4. Activez **Infos sur zones de danger**.

CONTRÔLE D'ÉTAT DES INFORMATIONS SUR LES ZONES DE DANGER

1. Appuyez sur le bouton de menu du volant de direction pour accéder au menu principal de l'écran du combiné des instruments.
2. Sélectionnez **Informations sur le statut**.
3. Sélectionnez **Infos sur les zones de danger**.

Limiteur de vitesse

COMMENT FONCTIONNE LE LIMITEUR DE VITESSE

Le système vous permet de définir une vitesse à laquelle votre véhicule est limité. La vitesse définie détermine la vitesse maximale effective de votre véhicule. Vous pouvez dépasser temporairement la vitesse définie, pour dépasser un véhicule par exemple.

Les commandes se trouvent sur le volant de direction.

PRÉCAUTIONS RELATIVES AU LIMITEUR DE VITESSE



AVERTISSEMENT: Lorsque votre véhicule descend une pente, la vitesse est susceptible d'augmenter et de dépasser la vitesse définie. Le système n'actionne pas les freins.



AVERTISSEMENT: Vous êtes responsable du contrôle de votre véhicule à tout moment. Ce système est un outil qui ne vous exonère pas de votre responsabilité de conduire avec l'attention et les précautions qui s'imposent. Le non-respect de cette instruction peut entraîner la perte de contrôle de votre véhicule et des blessures corporelles graves, voire mortelles.

ACTIVATION ET DÉSACTIVATION DU LIMITEUR DE VITESSE

LIM

Appuyez pour activer le système. Le système s'active à la vitesse réglée pour le véhicule. Appuyez de nouveau pour désactiver le système.

DÉFINITION DE LA LIMITE DE VITESSE

SET+

Appuyez sur le haut ou le bas du bouton à bascule lorsque le système est en mode de veille pour régler le limiteur de vitesse sur la vitesse courante du véhicule. La vitesse

SET-

programmée est enregistrée et apparaît sur l'affichage du combiné des instruments.

MODIFICATION DE LA LIMITE DE VITESSE RÉGLÉE

SET+

Vous pouvez ajuster la vitesse réglée par petits ou par grands paliers. Appuyez une fois sur le haut ou le bas du bouton à bascule pour régler la vitesse de consigne par petits incréments.

SET-

Appuyez sur le haut ou le bas du bouton à bascule et maintenez-le enfoncé pour régler la vitesse de consigne par grands incréments.

ANNULATION DE LA LIMITE DE VITESSE RÉGLÉE



Appuyez pour annuler le limiteur de vitesse réglée. Le système revient en mode de veille.

Note: Le système ne limite pas la vitesse du véhicule en mode de veille.

REPRISE DE LA LIMITE DE VITESSE RÉGLÉE



Appuyez pour faire repasser le limiteur en mode actif sur la vitesse réglée.

Limiteur de vitesse

DÉPASSEMENT VOLONTAIRE DE LA LIMITE DE VITESSE RÉGLÉE

Appuyez fortement sur la pédale d'accélérateur pour dépasser temporairement la vitesse limite réglée.

Le système reprend lorsque la vitesse du véhicule descend en dessous de la limite de vitesse définie ou lorsque vous relâchez complètement la pédale d'accélérateur pendant une courte période.

Si vous dépassez volontairement la vitesse programmée, un avertissement apparaît sur l'affichage du combiné des instruments.

INDICATEURS DU LIMITEUR DE VITESSE

 Il s'allume sur l'affichage du combiné des instruments lorsque vous activez le système.

Il s'allume en gris si le système est en mode de veille.

AVERTISSEMENTS SONORES DU LIMITEUR DE VITESSE

Si vous dépassez la vitesse programmée par inadvertance, par exemple dans une descente, un message d'avertissement apparaît sur l'affichage du combiné des instruments et une tonalité retentit.

Limiteur de vitesse intelligent

QU'EST-CE QUE LE LIMITEUR DE VITESSE INTELLIGENT

Le limiteur de vitesse intelligent est une aide à la conduite qui limite la vitesse du véhicule à la limite de vitesse maximale détectée par le système de reconnaissance des panneaux de vitesse.

COMMENT FONCTIONNE LE LIMITEUR DE VITESSE INTELLIGENT

Le système vous permet de limiter la vitesse du véhicule à la limite de vitesse maximum détectée par le système de reconnaissance de signalisation de vitesse. Par exemple, si le système de reconnaissance de signalisation de vitesse détecte une limite de vitesse de 80 km/h, la vitesse du véhicule est limitée à 80 km/h. Vous pouvez dépasser temporairement la vitesse définie, pour dépasser un véhicule par exemple.

Les commandes se trouvent sur le volant de direction.

Un avertissement apparaît sur l'affichage du combiné des instruments si une des conditions suivantes se présente :

- La vitesse du véhicule dépasse la vitesse de réglage actuelle.
- Le système détecte une limite de vitesse maximum inférieure à la vitesse du véhicule actuelle.
- vous dépassez intentionnellement la vitesse de consigne.
- Vous dépassez la vitesse définie par inadvertance, notamment dans une descente.

Note : Le système ne limite pas la vitesse du véhicule sur les limites de vitesse indiquées par une signalisation supplémentaire sur l'affichage du combiné des instruments.

PRÉCAUTIONS RELATIVES AU LIMITEUR DE VITESSE INTELLIGENT



AVERTISSEMENT : Lorsque votre véhicule descend une pente, la vitesse est susceptible d'augmenter et de dépasser la vitesse définie. Le système n'actionne pas les freins.



AVERTISSEMENT : Vous êtes responsable du contrôle de votre véhicule à tout moment. Ce système est un outil qui ne vous exonère pas de votre responsabilité de conduire avec l'attention et les précautions qui s'imposent. Le non-respect de cette instruction peut entraîner la perte de contrôle de votre véhicule et des blessures corporelles graves, voire mortelles.

ACTIVATION ET DÉSACTIVATION DU LIMITEUR DE VITESSE INTELLIGENT



Appuyez pour activer le système. Le système est activé avec la limite de vitesse détectée ou, en l'absence de détection d'une limite de vitesse, avec la vitesse actuelle du véhicule comme vitesse réglée. Appuyez de nouveau pour désactiver le système.

Limiteur de vitesse intelligent

DÉFINITION DE LA LIMITE DE VITESSE

SET+

Appuyez sur le haut ou le bas du bouton à bascule lorsque le système est en mode de veille pour régler le limiteur de vitesse sur la vitesse courante du véhicule. La vitesse

SET-

programmée est enregistrée et apparaît sur l'affichage du combiné des instruments.

Note : *Le limiteur de vitesse de réglage est ajusté quand le système détecte une autre limite de vitesse maximum.*

Note : *Si le système ne peut pas détecter de limite de vitesse maximum, il revient en mode de veille.*

MODIFICATION DE LA LIMITE DE VITESSE RÉGLÉE

SET+

Vous pouvez ajuster la vitesse réglée par petits ou par grands paliers. Appuyez une fois sur le haut ou le bas du bouton à bascule pour régler la vitesse de consigne par petits incréments.

SET-

Appuyez sur le haut ou le bas du bouton à bascule et maintenez-le enfoncé pour régler la vitesse de consigne par grands incréments.

ANNULATION DE LA LIMITE DE VITESSE RÉGLÉE



Appuyez sur le bouton pour désactiver le limiteur et le placer en mode veille. Le symbole s'affiche en gris sur le combiné des instruments.

REPRISE DE LA LIMITE DE VITESSE RÉGLÉE



Appuyez sur le bouton pour réactiver le limiteur. Le système règle la limite de vitesse sur la limite de vitesse maximum détectée au moment où il redémarre. Le symbole s'affiche en vert sur le combiné des instruments.

DÉPASSEMENT VOLONTAIRE DE LA LIMITE DE VITESSE RÉGLÉE

Appuyez fortement sur la pédale d'accélérateur pour dépasser temporairement la vitesse limite réglée.

Le système reprend lorsque la vitesse du véhicule descend en dessous de la limite de vitesse définie ou lorsque vous relâchez complètement la pédale d'accélérateur pendant une courte période.

Si vous dépassez volontairement la vitesse programmée, un avertissement apparaît sur l'affichage du combiné des instruments.

INDICATEURS DU LIMITEUR DE VITESSE INTELLIGENT

LIM

Il s'allume sur l'affichage du combiné des instruments lorsque vous activez le système.

Il s'allume en gris si le système est en mode de veille.

Limiteur de vitesse intelligent

AVERTISSEMENTS SONORES DU LIMITEUR DE VITESSE INTELLIGENT

Une tonalité retentit si :

- Vous dépassez la vitesse définie par inadvertance, notamment dans une descente.
- Vous continuez à dépasser la vitesse de consigne.
- Le système de reconnaissance panneaux vitesse détecte une limite de vitesse extérieure à la plage de vitesse opérationnelle ; une tonalité retentit alors et le système revient en mode de veille.

PASSAGE DU LIMITEUR DE VITESSE INTELLIGENT AU LIMITEUR DE VITESSE

Vous pouvez basculer entre le limiteur de vitesse intelligent et le limiteur de vitesse normal à l'aide de l'affichage central. Le limiteur de vitesse intelligent vous permet de limiter la vitesse du véhicule à la limite de vitesse maximum détectée par le système de reconnaissance de la signalisation de vitesse. Le limiteur de vitesse normal vous permet de limiter manuellement la vitesse du véhicule à l'aide des commandes au volant.

1. Appuyez sur **Fonctions** sur l'écran tactile.
2. Appuyez sur **Assistance conducteur**.
3. Appuyez sur **Limiteur de vitesse**.
4. Désactivez **Limiteur de vitesse intelligent**.

Note: Si vous désactivez le limiteur de vitesse intelligent, le système se règle par défaut sur le limiteur de vitesse manuel. Vous pouvez régler manuellement le limiteur de vitesse en utilisant les commandes au volant.

LIMITEUR DE VITESSE INTELLIGENT – DÉPANNAGE

LIMITEUR DE VITESSE INTELLIGENT – FOIRE AUX QUESTIONS

Pourquoi un avertissement apparaît sur l'affichage du combiné des instruments ?

- La vitesse du véhicule dépasse la vitesse de réglage actuelle.
- Le système détecte une limite de vitesse maximum inférieure à la vitesse du véhicule actuelle.
- vous dépassez intentionnellement la vitesse de consigne.

Système de maintien de trajectoire

QU'EST-CE QUE LE SYSTÈME DE MAINTIEN DE TRAJECTOIRE

Le système de maintien de voie est une aide à la conduite conçue pour fournir une assistance à la direction temporaire quand elle détecte un changement de voie involontaire.

COMMENT FONCTIONNE LE SYSTÈME DE MAINTIEN DE TRAJECTOIRE

Le système est conçu pour vous fournir une assistance à la direction temporaire lorsqu'il détecte un changement de voie involontaire. Le système détecte et suit les marquages de voie grâce à une caméra installée derrière le rétroviseur intérieur.

Note : *Le système est actif si la caméra peut détecter au moins un marquage de voie ou le bord de la route.*

PRÉCAUTIONS RELATIVES AU SYSTÈME DE MAINTIEN DE TRAJECTOIRE



AVERTISSEMENT: Vous êtes responsable du contrôle de votre véhicule à tout moment. Ce système est un outil qui ne vous exonère pas de votre responsabilité de conduire avec l'attention et les précautions qui s'imposent. Le non-respect de cette instruction peut entraîner la perte de contrôle de votre véhicule et des blessures corporelles graves, voire mortelles.



AVERTISSEMENT: Le système peut ne pas fonctionner si le capteur est obstrué.



AVERTISSEMENT: Le capteur peut à tort suivre de « faux » marquages de voie, par exemple d'autres structures ou objets. Cela peut entraîner une fausse alerte ou une absence d'alerte.



AVERTISSEMENT: Le système peut ne pas fonctionner par temps froid et en cas de conditions météorologiques difficiles. La pluie, la neige et les projections peuvent limiter les performances du capteur.



AVERTISSEMENT: Les forts contrastes d'éclairage extérieur peuvent limiter les performances du capteur.



AVERTISSEMENT: Le système ne fonctionne pas si le capteur est dans l'incapacité de suivre les marquages de voie.



AVERTISSEMENT: Le véhicule doit être contrôlé dès que possible si la zone située à proximité du capteur est endommagée.



AVERTISSEMENT: Le système peut ne pas fonctionner correctement si votre véhicule est équipé d'un kit de suspension non approuvé par Ford.

LIMITES DU SYSTÈME DE MAINTIEN DE TRAJECTOIRE

Le système fonctionne uniquement si la vitesse du véhicule est supérieure à environ 60 km/h.

Système de maintien de trajectoire

Le système est susceptible de ne pas fonctionner correctement dans les cas suivants :

- Le système ne détecte pas au moins un marquage de voie ou le bord de la route.
- Vous activez les clignotants.
- Vous effectuez des manœuvres brusques, accélérerez ou freinez sèchement ;
- La vitesse du véhicule est inférieure à 60 km/h.
- Le système de freinage antiblocage, le système de contrôle de stabilité ou l'antipatinage est activé ;
- Voie étroite.

Le système est susceptible de ne pas corriger le positionnement de voie dans les conditions suivantes :

- vents latéraux violents.
- surfaces routières irrégulières.
- charges lourdes ou inégales.
- pression de gonflage des pneus incorrecte.

ACTIVATION ET DÉSACTIVATION DU SYSTÈME DE MAINTIEN DE TRAJECTOIRE



Pour activer le système de maintien de voie, appuyez sur la touche sur le volant de direction.

Pour désactiver le système de maintien de voie, appuyez deux fois sur la touche sur le volant de direction.

Note : Lorsque vous activez ou désactivez le système, un message s'affiche sur l'écran d'information pour indiquer le statut.

Note : Le système s'active toujours quand vous démarrez votre véhicule.

ACTIVATION ET DÉSACTIVATION DU MODE DU SYSTÈME DE MAINTIEN DE TRAJECTOIRE

1. Appuyez sur **Fonctions** sur l'écran tactile.
2. Appuyez sur **Assistance conducteur**.
3. Appuyez sur **Système maintien de voie**.
4. Appuyez sur **Mode**.
5. Sélectionnez un réglage.

RÉGLAGES DU SYSTÈME DE MAINTIEN DE TRAJECTOIRE

Vous pouvez sélectionner un des deux modes sur l'écran tactile :

- Mode Aide.
- Mode Alerte et aide.

Note : Le système mémorise votre dernier réglage lorsque vous faites démarrer le moteur.

Réglage de l'intensité des vibrations du volant de direction

1. Appuyez sur **Fonctions** sur l'écran tactile.
2. Appuyez sur **Assistance conducteur**.
3. Appuyez sur **Système maintien de voie**.
4. Appuyez sur **Intensité de l'alerte**.
5. Sélectionnez un réglage.

Note : Ce paramètre n'a pas d'impact sur le mode Aide.

Système de maintien de trajectoire

MODE D'ASSISTANCE

QU'EST-CE QUE LE MODE D'ASSISTANCE

Le mode aide fournit une assistance directionnelle temporaire vers le centre de la voie.

COMMENT FONCTIONNE LE MODE D'ASSISTANCE

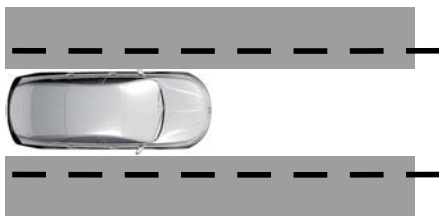

Le système maintien de voie vous aide en cas de changement de voie involontaire. Le système fournit d'abord une petite commande de direction pour déplacer votre véhicule vers le centre de la voie.

Note : Si le mode d'aide est activé et que le système ne détecte aucune activité du volant pendant une courte période, par exemple une légère prise en main du volant, le système vous demande de poser vos mains sur le volant de direction.

Note : Le mode d'aide se réactive après que vous avez replacé votre véhicule au centre de la voie.

MODE D'ALERTE ET D'ASSISTANCE

QU'EST-CE QUE LE MODE D'ALERTE ET D'ASSISTANCE

Le mode alerte et aide combine à la fois le mode alerte et le mode aide.

COMMENT FONCTIONNE LE MODE D'ALERTE ET D'ASSISTANCE

Le mode alerte et aide fournit une assistance directionnelle temporaire vers le centre de la voie lorsque le système détecte un changement de voie involontaire. Si votre véhicule continue à quitter la voie, le volant de direction vibre.

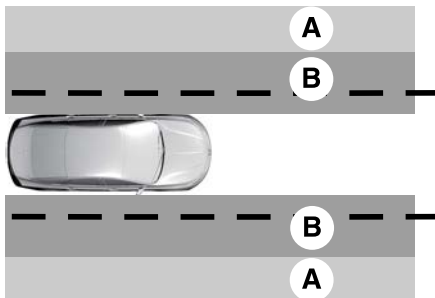

A Alerte.

B Aide.

Note : Le schéma donne une indication de la zone de couverture générale. Il ne fournit pas de paramètres exacts de zone.

Système de maintien de trajectoire

INDICATEURS DU SYSTÈME DE MAINTIEN DE TRAJECTOIRE



Lorsque vous allumez le système et qu'il détecte des marquages de voie, un indicateur blanc et des marquages de voie blancs apparaissent sur l'affichage du combiné d'instruments.

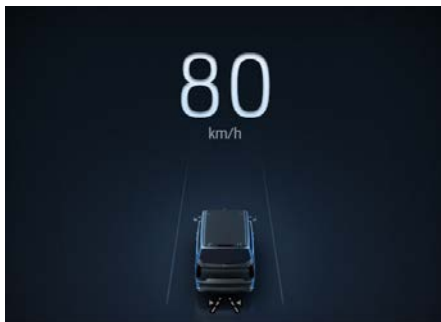

Lorsque la vitesse du véhicule est supérieure à environ 60 km/h et que le système ne détecte pas les marquages de voie, un indicateur gris et des marquages de voie gris apparaissent.

Lorsque la vitesse du véhicule est inférieure à 60 km/h, un indicateur gris apparaît et les marquages de voie n'apparaissent pas.

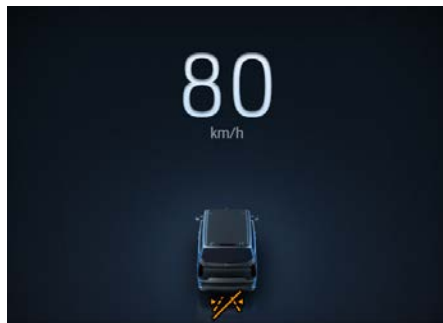

Lorsque vous éteignez le système, un voyant orange barré apparaît.

ASSISTANCE ANGLE MORT

QU'EST-CE QUE L'ASSISTANCE ANGLE MORT

L'assistance angles morts est une extension du système de maintien de voie qui fournit un avertissement d'angle mort et une assistance à la direction lors des changements de voie si elle détecte des véhicules adjacents.

COMMENT FONCTIONNE L'ASSISTANCE ANGLE MORT



Activez et désactivez le système à l'aide de la touche du système maintien de voie sur le volant.

Système de maintien de trajectoire

Durant des changements de voie, la conception de la fonction d'assistance angles morts détecte des véhicules dans votre angle mort ou s'en approchant et émet un avertissement, plus une assistance de direction pour ramener le véhicule dans votre voie.

Quand il est actif, ce système est opérationnel avec ou sans l'utilisation des clignotants et des feux de détresse.

Vous devez maintenir vos mains sur le volant de direction en permanence.

LIMITES DE L'ASSISTANCE ANGLE MORT

Toutes les limitations du système présentes dans le système maintien de voie s'appliquent aussi à l'assistance angles morts.

L'assistance angles morts ne fonctionne pas dans les conditions suivantes :

- Lorsqu'aucun ou un seul des deux marquages de voie n'est détecté.
- Un ou deux capteurs radar arrière sont bloqués ou défectueux.
- Une remorque est attelée à votre véhicule.

Note : *Les porte-vélos et porte-bagages peuvent provoquer de fausses alertes en raison de l'obstruction du capteur. Nous recommandons de désactiver la fonction lorsque vous utilisez un porte-vélos ou un porte-bagages.*

Note : *Le système ne reconnaît pas la remorque, si vous attachez une remorque sans connecteurs électriques. Nous vous recommandons de désactiver l'assistance angles morts si vous attachez une remorque sans connecteurs électriques.*

L'assistance angles morts pourrait difficilement détecter les dangers en présence des conditions suivantes :

- Un véhicule approche sur une voie adjacente à une vitesse relative nettement supérieure à celle de votre véhicule.
- Les mauvaises conditions météo présentes obstruent les capteurs.

Système de maintien de trajectoire

INDICATEURS D'ASSISTANCE ANGLE MORT

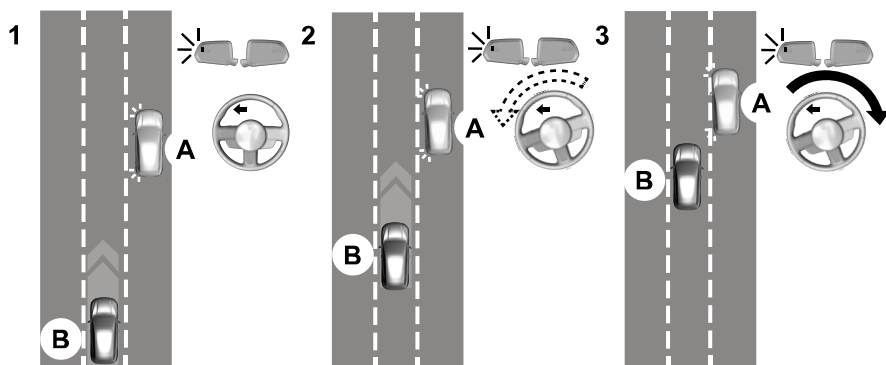

Le témoin d'aide au maintien de trajectoire ou le marquage de voie jaune dans votre combiné des instruments indiquent que l'assistance angle mort est activée. En outre, le témoin d'alerte du système d'informations d'angle mort clignote sur le rétroviseur extérieur du côté de la détection. Pour de plus amples informations Voir **Système d'informations d'angle mort** (page 315).

Messages d'information du système d'assistance angles morts

Message	Détails
Assistance angles morts non disponible Remorque attachée	S'affiche lorsque vous attachez une remorque au véhicule.
Assistance angles morts non disponible Capteur latéral bloqué	S'affiche si les capteurs du système d'information d'angle mort sont bloqués.
Anomalie du système d'assistance angles morts	Le système a détecté un défaut qui nécessite une révision. Faites contrôler votre véhicule dès que possible.

Système de maintien de trajectoire

ASSISTANCE ANGLE MORT AVEC COUVERTURE DE REMORQUE

QU'EST-CE QUE L'ASSISTANCE ANGLE MORT AVEC COUVERTURE DE REMORQUE

L'assistance angles morts avec prise en charge de remorque est une extension du système de maintien de voie qui fournit un avertissement d'angle mort et une assistance à la direction lors des changements de voie s'il détecte des véhicules adjacents.

Note : Lorsque vous attachez une remorque, vous devez la configurer pour que le système puisse la reconnaître. Voir **Système d'informations d'angle mort avec prise en charge de remorque** (page 317).

COMMENT FONCTIONNE L'ASSISTANCE ANGLE MORT AVEC COUVERTURE DE REMORQUE



Activez et désactivez le système à l'aide de la touche du système maintien de voie sur le volant.

Durant des changements de voie, la conception de la fonction d'assistance angles morts détecte des véhicules dans votre angle mort ou s'en approchant et émet un avertissement, plus une assistance de direction pour ramener le véhicule dans votre voie.

Si une remorque prise en charge est connectée, la fonction est réduite à la seule détection des véhicules des deux côtés du véhicule et de la remorque, s'étendant vers l'arrière depuis les rétroviseurs extérieurs jusqu'à l'extrémité de la remorque. Voir **Système d'informations d'angle mort avec prise en charge de remorque** (page 317).

Quand il est actif, ce système est opérationnel avec ou sans l'utilisation des clignotants et des feux de détresse.

Vous devez maintenir vos mains sur le volant de direction en permanence.

LIMITES D'ASSISTANCE ANGLE MORT AVEC COUVERTURE DE REMORQUE

Toutes les limitations du système présentes dans le système maintien de voie s'appliquent aussi à l'assistance angles morts avec prise en charge de remorque.

L'assistance angles morts avec prise en charge de remorque ne fonctionne pas dans les conditions suivantes :

- Lorsqu'aucun ou un seul des deux marquages de voie n'est détecté.
- Un ou deux capteurs radar arrière sont bloqués ou défectueux.
- La remorque attachée n'est pas correctement configurée ou n'est pas prise en charge par le système. Voir **Système d'informations d'angle mort avec prise en charge de remorque** (page 317).

Note : L'assistance angles morts avec prise en charge de remorque peut avoir des performances réduites si vous attachez une remorque à votre véhicule.

Système de maintien de trajectoire

Note : Le système ne reconnaît pas la remorque, si vous attachez une remorque sans connecteurs électriques. Nous vous recommandons de désactiver l'assistance angles morts avec prise en charge de remorque si vous attachez une remorque sans connecteurs électriques.

L'assistance angles morts avec prise en charge de remorque peut difficilement détecter les dangers dans les conditions suivantes :

- Un véhicule approche sur une voie adjacente à une vitesse relative nettement supérieure à celle de votre véhicule.
- Les mauvaises conditions météo présentes obstruent les capteurs.
- La fixation de porte-vélos ou porte-bagages peut provoquer de fausses alertes en raison de l'obstruction du capteur.

TÉMOINS D'ASSISTANCE ANGLE MORT AVEC COUVERTURE DE REMORQUE

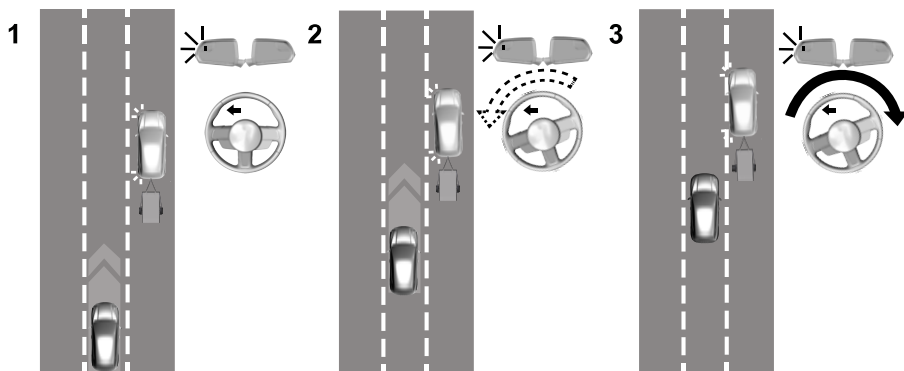

Le témoin d'aide au maintien de trajectoire ou le marquage de voie jaune sur votre combiné des instruments indique que l'assistance angles morts avec prise en charge de remorque est activée. En outre, le témoin d'alerte du système d'informations d'angle mort clignote sur le rétroviseur extérieur du côté de la détection. Pour plus d'informations Voir **Système d'informations d'angle mort** (page 315).

Système de maintien de trajectoire

Messages d'informations de l'assistance angles morts avec prise en charge de remorque

Message	Détails
Assistance angles morts non disponible Remorque attachée	S'affiche si vous attachez une remorque plus large que 2,4 m et que la longueur totale de l'attelage de remorque à l'arrière de la remorque est supérieure à 10 m de votre véhicule. Voir Système d'informations d'angle mort avec prise en charge de remorque (page 317).
Assistance angles morts non disponible Capteur latéral bloqué	S'affiche si les capteurs du système d'information d'angle mort sont bloqués.
Anomalie du système d'assistance angles morts	Le système a détecté un défaut qui nécessite une révision. Faites contrôler votre véhicule dès que possible.

SYSTÈME DE MAINTIEN DE TRAJECTOIRE – DÉPANNAGE

SYSTÈME DE MAINTIEN DE TRAJECTOIRE – MESSAGES D'INFORMATION

Message	Détails.
Système de maintien de voie Anomalie Révision nécessaire	Le système a détecté un défaut qui nécessite une révision. Faites contrôler votre véhicule dès que possible.
Caméra avant temporairement indisponible	Le système a détecté une condition ayant provoqué une indisponibilité temporaire.
Caméra avant Faible visibilité Nettoyer écran	Le système a détecté une condition nécessitant le nettoyage du pare-brise pour garantir un fonctionnement normal.
Anomalie caméra avant Révision nécessaire	Le système a détecté un défaut qui nécessite une révision. Faites contrôler votre véhicule dès que possible.
Gardez les mains sur le volant	Le système vous demande de laisser vos mains sur le volant de direction.

Système d'informations d'angle mort

QU'EST-CE QUE LE SYSTÈME D'INFORMATIONS D'ANGLE MORT

Le système d'informations d'angle mort est conçu pour détecter les véhicules qui sont éventuellement entrés dans la zone d'angle mort.

COMMENT FONCTIONNE LE SYSTÈME D'INFORMATIONS D'ANGLE MORT

Le système est conçu pour détecter les véhicules éventuellement entrés dans la zone d'angle mort. La zone de détection se situe des deux côtés de votre véhicule, elle s'étend vers l'arrière depuis les rétroviseurs extérieurs jusqu'à environ 4 m au-delà du pare-chocs arrière. La zone de détection se situe à environ 18 m au-delà du pare-chocs arrière lorsque la vitesse du véhicule est supérieure à 48 km/h pour vous prévenir de véhicules qui s'approchent en roulant à une vitesse plus élevée que la vôtre.

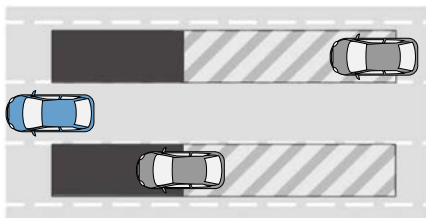

PRÉCAUTIONS RELATIVES AU SYSTÈME D'INFORMATIONS D'ANGLE MORT

⚠️ AVERTISSEMENT: N'utilisez jamais le système d'informations d'angle mort en lieu et place des rétroviseurs extérieurs et intérieur ou au lieu de jeter un coup d'œil par-dessus votre épaule avant de changer de file. Le système d'informations d'angle mort ne se substitue pas à une conduite prudente.

⚠️ AVERTISSEMENT: Le système peut ne pas fonctionner en cas de conditions météorologiques difficiles, comme de la neige, de la glace, de fortes pluies ou des projections. Conduisez toujours avec prudence et attention. Sinon, vous risquez une collision.

LIMITES DU SYSTÈME D'INFORMATIONS D'ANGLE MORT

Le système ne fonctionne pas en position de stationnement (P) ou en marche arrière (R).

Note: Ce système n'empêche en aucun cas le contact avec d'autres véhicules. Il n'est pas conçu pour détecter les véhicules en stationnement, les piétons, les animaux ou autres infrastructures.

Note: Le système pourrait ne pas vous avertir lorsqu'un véhicule traverse rapidement la zone de détection.

Note: Des capteurs obstrués peuvent affecter les performances du système.

Système d'informations d'angle mort

Note : Le système peut ne pas fonctionner correctement lorsque le véhicule tracte une remorque. Sur les véhicules équipés d'un module de remorquage et d'une barre de remorquage homologués par Ford, le système se désactive lorsque vous attellez une remorque. Sur les véhicules équipés d'un module de remorquage ou d'une barre d'attelage de seconde monte, nous vous recommandons de désactiver le système lorsque vous attellez une remorque.

EXIGENCES DU SYSTÈME D'INFORMATIONS D'ANGLE MORT - BOÎTE DE VITESSES MANUELLE

Le système s'active lorsque toutes les conditions suivantes sont réunies :

- Vous démarrez le véhicule ;
- La vitesse du véhicule est supérieure à 10 km/h.

Note : Le système ne fonctionne pas en marche arrière (R).

EXIGENCES DU SYSTÈME D'INFORMATIONS D'ANGLE MORT - TRANSMISSION AUTOMATIQUE

Le système s'active lorsque toutes les conditions suivantes sont réunies :

- Vous démarrez le véhicule ;
- Vous passez en position de marche (D) ;
- La vitesse du véhicule est supérieure à 10 km/h.

Note : Le système ne fonctionne pas en position de stationnement (P) ou en marche arrière (R).

ACTIVATION ET DÉSACTIVATION DU SYSTÈME D'INFORMATIONS D'ANGLE MORT

1. Appuyez sur **Fonctions** sur l'écran tactile.
2. Appuyez sur **Assistance conducteur**.
3. Activez ou désactivez **BLIS**.

Lorsque vous activez ou désactivez le système d'informations d'angle mort, un témoin d'avertissement s'allume et un message apparaît. Lorsque vous activez ou désactivez le système, les voyants d'alerte clignotent deux fois.

Note : Le système récupère le dernier réglage choisi lorsque vous démarrez votre véhicule.

EMPLACEMENT DES CAPTEURS DU SYSTÈME D'INFORMATIONS D'ANGLE MORT



Systeme d'informations d'angle mort

Les capteurs se trouvent derriere le pare-chocs arriere de chaque cote de votre vehicule.

Note : *Gardez les capteurs exempts de neige, de glace et d'accumulation importante de poussiere.*

Note : *Ne couvrez pas les capteurs avec des autocollants pour pare-chocs, du produit de reparation ou tout autre objet.*

Note : *Des capteurs obstrues peuvent affecter les performances du systeme.*

Si les capteurs sont bloques, un message peut apparaitre sur l'affichage du combine des instruments. Les voyants d'alerte restent allumes, mais le systeme ne vous avertit pas.

SYSTEME D'INFORMATIONS D'ANGLE MORT AVEC PRISE EN CHARGE DE REMORQUE

QU'EST-CE QUE LE SYSTEME D'INFORMATIONS D'ANGLE MORT AVEC PRISE EN CHARGE DE REMORQUE

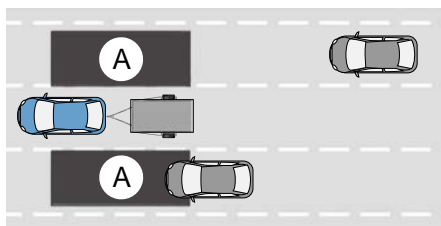

Le systeme d'informations d'angle mort avec prise en charge de remorque est conu pour detecter les vehicules qui pourraient entrer dans la zone d'angle mort.

COMMENT FONCTIONNE LE SYSTEME D'INFORMATIONS D'ANGLE MORT AVEC PRISE EN CHARGE DE REMORQUE

Le systeme d'informations d'angle mort avec prise en charge de remorque est conu pour detecter les vehicules qui pourraient entrer dans la zone d'angle mort. La zone de detection se situe des deux cotes de votre vehicule et de la remorque et s'etend jusqu'a l'arriere de votre remorque a partir des retroviseurs exterieurs. Lorsque vous attelez et configurez une remorque, le systeme d'informations d'angle mort de remorque est active en marche avant au-dessus de 10 km/h.

Vous pouvez regler la longueur de la remorque, selectionner une remorque ou activer le systeme d'information d'angle mort lorsque le module remorquage est desactive.

Note : *Le systeme recupere la derniere remorque definie lorsque vous démarrez votre vehicule.*

Systeme d'informations d'angle mort

LIMITES DU SYSTEME D'INFORMATIONS D'ANGLE MORT AVEC PRISE EN CHARGE DE REMORQUE

Certaines remorques peuvent modifier légèrement les performances du système :

- Les grandes remorques fermées, en particulier si elles sont plus larges que le véhicule tracteur, peuvent provoquer de fausses alertes pendant la conduite, notamment à proximité d'infrastructures ou de véhicules stationnés. De fausses alertes peuvent aussi se produire lors des virages à 90 degrés ou dans les ronds-points.
- Les grandes remorques dont la longueur totale dépasse 6 m peuvent entraîner des alertes tardives lorsqu'un véhicule passe à grande vitesse.
- Les remorques fermées dont la largeur dépasse 2,4 m peuvent entraîner des alertes précoces lorsque vous passez à côté d'un véhicule.
- Les remorques à capot ou avec flèche en V dont la largeur dépasse 2,4 m peuvent entraîner des alertes tardives lorsqu'un véhicule roulant à la même vitesse que le vôtre s'intègre dans une voie.

CONFIGURATION DE LA LONGUEUR DE REMORQUE

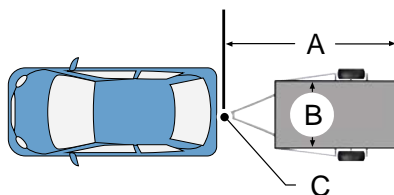

- A Longueur de la remorque.
- B Largeur de la remorque.
- C Attelage de remorque.

Le système fonctionne uniquement si la largeur avant de la remorque est inférieure à 2,4 m et que la longueur totale entre l'attelage et l'arrière de la remorque est inférieure à 10 m.

1. Appuyez sur **Fonctions** sur l'écran tactile.
2. Appuyez sur **Remorquage**.
3. Appuyez sur **Ajouter remorque** et suivez les instructions à l'écran.
4. Appuyez sur **BLIS remorque** et suivez les instructions à l'écran.

Note : Pour fonctionner correctement, les mesures doivent être correctement réalisées et saisies dans le système.

Note : Si vous attelez des porte-vélos ou porte-bagages avec éclairage électrique, saisissez une longueur de 1 m. L'alerte de circulation transversale reste activée.

Système d'informations d'angle mort

SÉLECTION D'UNE REMORQUE

Si vous sélectionnez une remorque à l'aide de l'affichage central avant d'atteler la remorque, le système charge cette configuration et un message d'information apparaît sur l'affichage du combiné des instruments lorsque vous attelez la remorque.

1. Appuyez sur **Fonctions** sur l'écran tactile.
2. Appuyez sur **Remorquage**.
3. Appuyez sur **Sélectionnez la remorque active**.
4. Sélectionnez une remorque disponible.

TÉMOINS DU SYSTÈME D'INFORMATIONS D'ANGLE MORT



Lorsque le système détecte un véhicule, un voyant d'alerte s'allume dans le rétroviseur extérieur qui se trouve du même côté que le véhicule qui approche. Si vous activez les clignotants se trouvant de ce côté de votre véhicule, le voyant d'alerte clignote.

Note : Le système pourrait ne pas vous avertir lorsqu'un véhicule traverse rapidement la zone de détection.

SYSTÈME D'INFORMATIONS D'ANGLE MORT – DÉPANNAGE

SYSTÈME D'INFORMATIONS D'ANGLE MORT – TÉMOINS D'AVERTISSEMENT



Si le système détecte une anomalie, il s'allume sur le combiné des instruments et un message apparaît sur l'affichage du combiné. Faites contrôler votre véhicule dès que possible.

SYSTÈME D'INFORMATIONS D'ANGLE MORT – MESSAGES D'INFORMATION

Message	Détails
BLIS non disponible capteur bloqué Cf. manuel	S'affiche si les capteurs du système d'information d'angle mort sont bloqués.
BLIS désactivé Remorque attachée	S'affiche lorsque vous attachez une remorque au véhicule.
BLIS Anomalie du système	Le système a détecté un défaut qui nécessite une révision. Faites contrôler votre véhicule dès que possible.

Note : Si vous désactivez le système d'informations d'angle mort mais que l'assistance angle mort reste active, les messages suivants s'affichent.

Systeme d'informations d'angle mort

Message	Détails
Assistance angles morts non disponible Remorque attachée	S'affiche lorsque vous attachez une remorque au véhicule.
Assistance angles morts non disponible Capteur latéral bloqué	S'affiche si les capteurs du système d'information d'angle mort sont bloqués.
Anomalie du système d'assistance angles morts	Le système a détecté un défaut qui nécessite une révision. Faites contrôler votre véhicule dès que possible.

Avertissement de sortie

QUEST-CE QUE L'AVERTISSEMENT DE SORTIE

L'alarme de sortie utilise des capteurs radar pour vous alerter des objets de la circulation qui s'approchent de votre porte ouverte.

COMMENT FONCTIONNE L'AVERTISSEMENT DE SORTIE

L'alarme de sortie est conçu pour détecter les objets de la circulation tels que les véhicules, les cyclistes, les scooters et les motos qui s'approchent de votre véhicule par l'arrière et traversent la zone d'alarme de sortie. Les zones d'alarme de sortie sont situées le long des côtés gauche et droit du véhicule et s'étendent légèrement au-delà d'une porte entièrement ouverte.

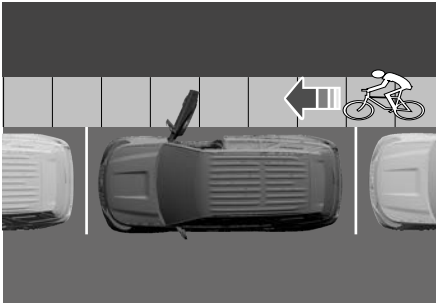

Note : Le système n'est pas conçu pour détecter les animaux, les piétons se déplaçant lentement ou tout type d'objet statique.

PRÉCAUTIONS CONCERNANT L'AVERTISSEMENT DE SORTIE

⚠️ AVERTISSEMENT: Ce système n'est pas un avertisseur de collision ou d'évitement.

⚠️ AVERTISSEMENT: Le système d'alarme de sortie devient actif une fois que vous avez démarré votre véhicule et que le véhicule ne bouge pas. L'avertissement de sortie n'est actif que lorsque votre véhicule est sous tension.

⚠️ AVERTISSEMENT: Faites toujours attention à la circulation et à la zone autour du véhicule.

⚠️ AVERTISSEMENT: Le système peut ne pas fonctionner par temps froid et en cas de conditions météorologiques difficiles. La pluie, la neige et les projections peuvent limiter les performances du capteur.

⚠️ AVERTISSEMENT: Le véhicule doit être contrôlé dès que possible si la zone située à proximité du capteur est endommagée.

LIMITES DE L'AVERTISSEMENT DE SORTIE

Note : N'utilisez pas l'alarme de sortie pour remplacer l'attention lorsque vous quittez votre véhicule.

Note : Le système n'empêche pas le contact avec d'autres véhicules en fermant automatiquement les portes.

Note : Le système peut ne pas vous informer et/ou vous alerter si un objet de la circulation approche trop rapidement ou si la position de stationnement empêche la détection.

Avertissement de sortie

Alerte d'avertissement de sortie

Note : L'alarme de sortie est conçu pour fournir une alerte visuelle et sonore lors d'une sortie lorsqu'un occupant ouvre une porte et qu'un objet de la circulation s'approche du même côté.

TÉMOINS D'AVERTISSEMENT DE SORTIE



Lorsque l'alarme de sortie détecte un objet de la circulation qui approche d'un côté, l'indicateur d'alerte correspondant dans le rétroviseur extérieur s'allume. Si l'alerte d'avertissement de sortie est active, le même indicateur d'alerte clignote. Voir **Témoins du système d'informations d'angle mort** (page 319).

En plus de l'indicateur du rétroviseur, un indicateur visuel est présent dans l'écran tactile pour indiquer de quel côté un objet de la circulation a été détecté.

ACTIVATION ET DÉSACTIVATION DE L'AVERTISSEMENT DE SORTIE

Vous pouvez désactiver le système d'avertissement de sortie à l'aide de l'écran tactile.

Note : Le système récupère le dernier réglage choisi lorsque vous démarrez votre véhicule.

LOCALISATION DES CAPTEUR D'AVERTISSEMENT DE SORTIE



Les capteurs se trouvent derrière le pare-chocs arrière de chaque côté de votre véhicule.

Note : Gardez les capteurs exempts de neige, de glace et d'accumulation importante de poussière.

Note : Ne couvrez pas les capteurs avec des autocollants pour pare-chocs, du produit de réparation ou tout autre objet.

Note : Des capteurs bloqués peuvent affecter la précision du système.

Avertissement de sortie

AVERTISSEMENT DE SORTIE – DÉPANNAGE

AVERTISSEMENT DE SORTIE - MESSAGES D'INFORMATION

Message	Détails
Côté droit : contrôlez les environs avant de sortir	L'alerte d'avertissement de sortie droite est active.
Côté gauche : contrôlez les environs avant de sortir	L'alerte d'avertissement de sortie gauche est active.
Anomalie du système d'alarme de sortie	S'affiche si le système d'avertissement de sortie détecte une erreur système.

Alerte de circulation transversale

QU'EST-CE QUE L'ALERTE DE CIRCULATION TRANSVERSALE

Le système est conçu pour vous avertir des véhicules qui approchent sur les côtés à l'arrière du véhicule lorsque vous enclenchez la marche arrière (R). Si vous continuez à reculer une fois que le système vous a prévenu, il est conçu pour appliquer les freins s'il détecte toujours un véhicule en approche. Si le système actionne les freins, un message apparaît sur l'affichage du combiné des instruments.

Note : Si vous prenez la commande manuelle du système en enfonçant fermement la pédale d'accélérateur, le système n'applique pas les freins.

COMMENT FONCTIONNE L'ALERTE DE CIRCULATION TRANSVERSALE

Le système est conçu pour détecter les véhicules en approche roulant à une vitesse comprise entre 6 km/h et 60 km/h. La zone de détection diminue lorsque les capteurs sont obstrués partiellement, en grande partie ou complètement. Effectuez une marche arrière lente augmente la zone de détection et l'efficacité du système.

Le système s'active lorsque vous démarrez le moteur et que vous engagez la marche arrière (R). Le système se désactive lorsque vous quittez la marche arrière (R).

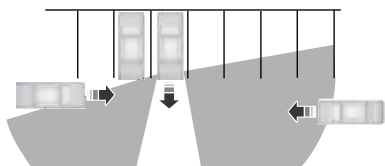

Le capteur situé du côté gauche n'est que partiellement obstrué et la couverture de la zone du côté droit est optimisée.

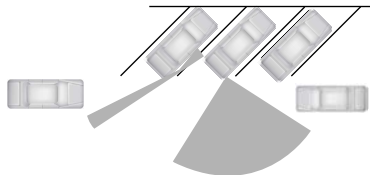

La couverture de la zone diminue aussi lorsque vous effectuez une manœuvre de stationnement avec des angles étroits. Le capteur du côté gauche est obstrué en grande partie et la couverture de la zone de ce côté est fortement réduite.

PRÉCAUTIONS RELATIVES À L'ALERTE DE CIRCULATION TRANSVERSALE



AVERTISSEMENT: N'utilisez pas le système d'alerte de circulation transversale en lieu et place des rétroviseurs extérieurs et intérieur ou au lieu de jeter un coup d'œil par-dessus votre épaule avant de reculer pour quitter une place de stationnement. Le système d'alerte de circulation transversale ne se substitue pas à une conduite prudente.



AVERTISSEMENT: Le système peut ne pas fonctionner en cas de conditions météorologiques difficiles, comme de la neige, de la glace, de fortes pluies ou des projections. Conduisez toujours avec prudence et attention. Sinon, vous risquez une collision.

Alerte de circulation transversale

LIMITES DE L'ALERTE DE CIRCULATION TRANSVERSALE

Le système est susceptible de ne pas fonctionner correctement dans n'importe laquelle des conditions suivantes :

- Les capteurs sont bloqués.
- Des véhicules sont stationnés à proximité ou des objets obstruent les capteurs.
- Des véhicules s'approchent à une vitesse inférieure à 6 km/h ou supérieure à 60 km/h.
- La vitesse du véhicule est supérieure à 12 km/h.
- Vous quittez une place de stationnement de biais en marche arrière.

Note : *Le système peut ne pas fonctionner correctement lorsque le véhicule tracte une remorque. Sur les véhicules équipés d'un module de remorquage et d'une barre de remorquage homologués par Ford, le système se désactive lorsque vous attelez une remorque. Sur les véhicules équipés d'un module de remorquage ou d'une barre d'attelage de seconde monte, nous vous recommandons de désactiver le système lorsque vous attelez une remorque.*

ACTIVATION ET DÉSACTIVATION D'ALERTE DE CIRCULATION TRANSVERSALE

1. Appuyez sur **Fonctions** sur l'écran tactile.
2. Appuyez sur **Assistance conducteur**.
3. Activez ou désactivez **Alerte de circulation transversal**.

Note : *Le système est activé chaque fois que vous mettez le contact.*

EMPLACEMENT DES CAPTEURS D'ALERTE DE CIRCULATION TRANSVERSALE



Les capteurs se trouvent derrière le pare-chocs arrière de chaque côté de votre véhicule.

Note : *Gardez les capteurs exempts de neige, de glace et d'accumulation importante de poussière.*

Note : *Ne couvrez pas les capteurs avec des autocollants pour pare-chocs, du produit de réparation ou tout autre objet.*

Note : *Des capteurs obstrués peuvent affecter les performances du système.*

Si les capteurs sont bloqués, un message peut apparaître sur l'affichage du combiné des instruments lorsque vous passez en marche arrière (R).

Alerte de circulation transversale

ALERTE DE CIRCULATION TRANSVERSALE AVEC PRISE EN CHARGE DE REMORQUE

QU'EST-CE QUE L'ALERTE DE CIRCULATION TRANSVERSALE AVEC PRISE EN CHARGE DE REMORQUE

L'alerte de circulation transversale avec prise en charge de remorque permet au système de continuer à fonctionner avec une remorque ou un attelage de remorque.

LIMITES DE L'ALERTE DE CIRCULATION TRANSVERSALE AVEC PRISE EN CHARGE DE REMORQUE

L'alerte de circulation transversale reste activée dans les conditions suivantes lorsque vous attelez une remorque sur un véhicule équipé du système d'informations d'angle mort avec prise en charge de remorque :

- Vous attelez une remorque.
- La remorque est un porte-vélos ou porte-bagages d'une longueur maximale de 1 m.
- Vous paramétrez la longueur de la remorque sur 1 m sur l'affichage central.

Note : Le système peut ne pas fonctionner correctement lorsque le véhicule tracte une remorque. Sur les véhicules équipés d'un module de remorquage et d'une barre de remorquage agréés, le système se désactive lorsque vous attelez une remorque. Sur les véhicules équipés d'un module de remorquage ou d'une barre d'attelage de seconde monte, nous vous recommandons de désactiver le système lorsque vous attelez une remorque.

TÉMOINS D'ALERTE DE CIRCULATION TRANSVERSALE



Lorsque le système détecte un véhicule en approche, une tonalité retentit, un témoin s'allume dans le rétroviseur extérieur correspondant et des flèches s'affichent à l'écran central pour indiquer de quel côté le véhicule approche.

Note : Si les flèches ne s'affichent pas, un message apparaît sur l'écran du combiné d'instruments.

Note : Dans certaines conditions exceptionnelles, le système peut émettre un avertissement ou appliquer les freins même lorsqu'aucun véhicule ne se trouve dans la zone de détection, par exemple lorsqu'un véhicule s'éloigne.

Alerte de circulation transversale

ALERTE DE CIRCULATION TRANSVERSALE – DÉPANNAGE

ALERTE DE CIRCULATION TRANSVERSALE – MESSAGES D'INFORMATION

Message	Détails.
Alerte circulation transversale	S'affiche en lieu et place des flèches lorsque le système détecte un véhicule. Vérifiez la circulation alentour.
Circul. transversale non disponible capteur bloqué Cf. manuel	S'affiche lorsque les capteurs du système d'alerte de circulation transversale sont bloqués. Nettoyez les capteurs. Si le message persiste, faites contrôler votre véhicule dès que possible.
Circulation transversale Anomalie du système	Le système a présenté un dysfonctionnement. Faites contrôler votre véhicule dès que possible.
Alerte circulation transversale désactivée Remorque attachée	S'affiche lorsque vous attachez une remorque au véhicule.
Alerte circulation transversale	S'affiche si le système applique les freins. Vérifiez la circulation alentour.
Application des freins	

Assistance pré-collision

QU'EST-CE QUE L'ASSISTANCE PRÉ-COLLISION

L'assistant pré-collision détecte les autres usagers de la route et vous avertit de leur présence. Si vous ne réagissez pas, le système actionne automatiquement les freins.

COMMENT FONCTIONNE L'ASSISTANCE PRÉ-COLLISION

Le système est activé à des vitesses égales ou supérieures à 5 km/h. La détection des piétons et des cyclistes reste active jusqu'à une vitesse de 80 km/h.



Si votre véhicule se rapproche rapidement d'un autre véhicule à l'arrêt, d'un véhicule circulant dans la même direction, d'un piéton ou d'un cycliste situé sur votre trajectoire, le système est conçu pour proposer trois niveaux d'action.

Niveau d'action	Détails
Alerte	Lorsque le système est actif, un avertissement clignote et un avertissement sonore retentit.
Assistance au freinage	Le système est conçu pour aider le conducteur à réduire la vitesse de collision en préparant les freins à un freinage rapide. Le système n'applique pas les freins automatiquement. Si vous appuyez sur la pédale de frein, le système pourrait appliquer un freinage supplémentaire jusqu'à la force de freinage maximum, même si vous n'appuyez que légèrement sur la pédale de frein.
Freinage d'urgence automatique	Le système est conçu pour appliquer les freins s'il détecte une collision imminente. Cela peut aider à réduire le choc ou à éviter la collision.

Assistance pré-collision

COMMENT FONCTIONNE L'ASSISTANCE PRÉ-COLLISION AVEC ASSISTANCE AUX INTERSECTIONS - VÉHICULES SANS: RÉGULATEUR DE VITESSE ADAPTATIF

Le système fonctionne lorsque vous coupez la trajectoire d'un véhicule venant en sens inverse, ou d'un piéton ou d'un cycliste traversant la route. La détection des véhicules venant en sens inverse est active si vous roulez à des vitesses allant jusqu'à 30 km/h. La détection des piétons et cyclistes traversant à une intersection est active si vous roulez à des vitesses allant jusqu'à 30 km/h.

COMMENT FONCTIONNE L'ASSISTANCE PRÉ-COLLISION AVEC ASSISTANCE AUX INTERSECTIONS - VÉHICULES AVEC: RÉGULATEUR DE VITESSE ADAPTATIF

Le système fonctionne lorsque vous coupez la trajectoire d'un véhicule venant en sens inverse, ou d'un piéton ou d'un cycliste traversant la route. La détection des véhicules venant en sens inverse est active si vous roulez à des vitesses allant jusqu'à 30 km/h. Le système fonctionne également lorsque vous vous approchez de la trajectoire d'un véhicule qui traverse la route. La détection des véhicules traversant la route est active si vous roulez à des vitesses allant jusqu'à 65 km/h.

PRÉCAUTIONS RELATIVES À L'ASSISTANCE PRÉ-COLLISION



AVERTISSEMENT: Vous êtes responsable du contrôle de votre véhicule à tout moment. Ce système est un outil qui ne vous exonère pas de votre responsabilité de conduire avec l'attention et les précautions qui s'imposent. Le non-respect de cette instruction peut entraîner la perte de contrôle de votre véhicule et des blessures corporelles graves, voire mortelles.



AVERTISSEMENT: Le système ne fonctionne pas pendant les accélérations brutales ou les virages serrés. Le non-respect de ces consignes peut provoquer une collision ou des blessures corporelles.



AVERTISSEMENT: Par temps froid et en cas de conditions météorologiques difficiles, les performances du système peuvent être réduites. La neige, la glace, la pluie, les projections ou le brouillard peuvent empêcher le bon fonctionnement du système. Maintenez la caméra avant ainsi que le radar exempts de neige et de glace. Le non-respect de cette instruction peut entraîner la perte de contrôle de votre véhicule et des blessures graves, voire mortelles.



AVERTISSEMENT: Le système peut ne pas fonctionner correctement si le véhicule est équipé d'un pare-brise qui n'est pas de marque Ford. N'effectuez pas de réparations du pare-brise dans la zone entourant le capteur.

Assistance pré-collision



AVERTISSEMENT: Lorsque la capacité de détection de la caméra est limitée, les performances du système pourraient être réduites. La capacité de détection de la caméra est notamment limitée dans les situations suivantes : exposition directe ou faible à la lumière du soleil, véhicules sans feux arrière dans l'obscurité, véhicules non conventionnels, présence de piétons ou de cyclistes dans un environnement complexe, piétons en train de courir ou cyclistes allant à grande vitesse, partiellement cachés ou impossibles à distinguer d'un groupe. Le non-respect de ces instructions peut entraîner une perte de contrôle de votre véhicule et des blessures corporelles, voire mortelles.



AVERTISSEMENT: Le système d'assistance pré-collision avec assistance au freinage ne peut pas vous aider à empêcher toutes les collisions. Ce système ne se substitue pas à votre jugement et n'assure pas le maintien des distances de sécurité ou de la vitesse du véhicule.

LIMITES DE L'ASSISTANCE PRÉ-COLLISION

Le système n'est pas conçu pour détecter les animaux.

EMPLACEMENT DES CAPTEURS D'ASSISTANCE PRÉ-COLLISION - VÉHICULES SANS: RÉGULATEUR DE VITESSE ADAPTATIF



La caméra est montée derrière le rétroviseur intérieur.

Note : *Gardez les capteurs exempts de neige, de glace et d'accumulation importante de poussière.*

Note : *Ne nettoyez pas les capteurs avec des objets pointus.*

Note : *Si l'alignement des capteurs n'est plus correct en raison de dommages subis par le véhicule, cela peut provoquer des erreurs de mesure ou de fausses alertes.*

Des capteurs bloqués pourraient affecter la précision du système. Un message pourrait apparaître sur l'affichage du combiné des instruments.

Assistance pré-collision

EMPLACEMENT DES CAPTEURS D'ASSISTANCE PRÉ-COLLISION - VÉHICULES AVEC: RÉGULATEUR DE VITESSE ADAPTATIF

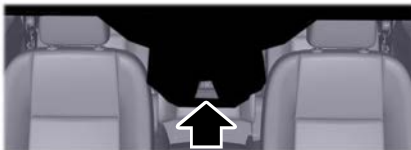

La caméra est montée derrière le rétroviseur intérieur.

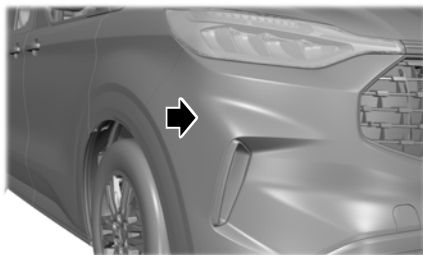
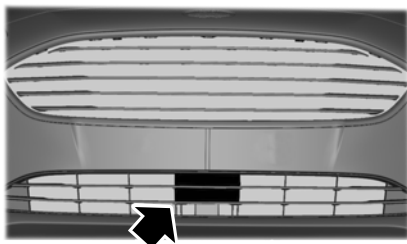

Les capteurs radar se trouvent derrière la calandre sous la plaque d'immatriculation et derrière le pare-chocs avant sur les côtés gauche et droit.

Note : Gardez les capteurs exempts de neige, de glace et d'accumulation importante de poussière.

Note : Ne nettoyez pas les capteurs avec des objets pointus.

Note : Si l'alignement des capteurs n'est plus correct en raison de dommages subis par le véhicule, cela peut provoquer des erreurs de mesure ou de fausses alertes.

Des capteurs bloqués pourraient affecter la précision du système. Un message pourrait apparaître sur l'affichage du combiné des instruments.

INDICATION DE DISTANCE

QU'EST-CE QUE L'INDICATION DE DISTANCE

Les affichages d'indication de distance de l'affichage du combiné des instruments indiquent l'écart de temps avec les véhicules vous précédant qui voyagent dans la même direction.

Note : Le graphique ne s'affiche pas si vous activez le régulateur de vitesse ou le régulateur de vitesse adaptatif.

ACTIVATION ET DÉSACTIVATION D'INDICATION DE DISTANCE

1. Appuyez sur **Fonctions** sur l'écran tactile.
2. Appuyez sur **Assistance conducteur**.
3. Appuyez sur **Assistant pré-collision**.
4. Activez ou désactivez **Indication distance**.

Assistance pré-collision

TÉMOIN D'INDICATION DE DISTANCE

Vitesse du véhicule	Sensibilité du système	Couleur de l'indicateur de distance	Ecart de distance	Ecart temporel
100 km/h	Normal	Gris.	Supérieur à 25 m.	Supérieur à 0,9 seconde.
		Jaune.	17–25 m.	0,6 à 0,9 seconde.
		Rouge.	Moins de 17 m.	Inférieur à 0,6 seconde.

FORWARD ALERT

QU'EST-CE QUE LA FORWARD ALERT

Un avertissement clignote et un son retentit si votre véhicule approche rapidement d'un autre véhicule, pour vous prévenir qu'un risque d'accident avec le véhicule qui vous précède est présent.

RÉGLAGE DE LA SENSIBILITÉ DE LA FORWARD ALERT

1. Appuyez sur **Fonctions** sur l'écran tactile.
2. Appuyez sur **Assistance conducteur**.
3. Appuyez sur **Assistant pré-collision**.
4. Appuyez sur **Sensibilité alerte**.
5. Sélectionnez un réglage.

FREINAGE D'URGENCE AUTOMATIQUE

QU'EST-CE QUE LE FREINAGE D'URGENCE AUTOMATIQUE

Le freinage d'urgence automatique est un système de sécurité active qui active les freins du véhicule lorsqu'un accident potentiel est détecté.

ACTIVATION ET DÉSACTIVATION DU FREINAGE D'URGENCE AUTOMATIQUE

1. Appuyez sur **Fonctions** sur l'écran tactile.
2. Appuyez sur **Assistance conducteur**.
3. Appuyez sur **Assistant pré-collision**.
4. Activez ou désactivez **Freinage d'urgence automatique**.

Note : Le freinage d'urgence automatique s'active à chaque fois que vous mettez le contact.

Note : Si vous désactivez le freinage d'urgence automatique, l'assistance aux manœuvres d'évitement est également désactivée.

Assistance pré-collision

AIDE À LA DIRECTION POUR L'ÉVITEMENT

QU'EST-CE QUE L'AIDE À LA DIRECTION POUR L'ÉVITEMENT

Si votre véhicule se rapproche rapidement d'un usager de la route, l'aide à la manœuvre d'évitement vous aide à contourner l'usager de la route.

Une fois que vous avez tourné le volant de direction pour essayer d'éviter une collision avec l'usager de la route, le système applique un couple de direction supplémentaire pour vous aider à contourner l'usager de la route. Une fois que vous avez dépassé l'usager de la route, le système applique le couple de direction lorsque vous tournez le volant pour vous aider à regagner la voie. Le système se désactive dès que vous avez dépassé complètement l'usager de la route.

Note : Les usagers de la route sont définis comme des piétons ou des cyclistes sur la trajectoire de votre véhicule ou un autre véhicule à l'arrêt dans la même voie ou bien un véhicule circulant dans la même voie et dans la même direction que vous. Voir **Précautions relatives à l'assistance pré-collision** (page 329).

LIMITES DE L'AIDE À LA DIRECTION POUR L'ÉVITEMENT

L'aide à la manœuvre d'évitement s'active uniquement lorsque toutes les conditions suivantes sont réunies :

- Le freinage d'urgence automatique et l'aide à la manœuvre d'évitement sont actifs.
- Le système détecte la présence d'un usager de la route à l'avant et commence à appliquer les freins.
- Vous tournez le volant de direction de manière significative pour tenter de contourner un usager de la route.

Note : L'aide à la manœuvre d'évitement ne contourne pas automatiquement l'usager de la route. Si vous ne tournez pas le volant, l'aide à la manœuvre d'évitement ne s'active pas.

Note : L'aide à la manœuvre d'évitement ne s'active pas si la distance qui sépare votre véhicule de l'usager de la route est insuffisante et qu'une collision ne peut pas être évitée.

ACTIVATION ET DÉSACTIVATION DE L'AIDE À LA DIRECTION POUR L'ÉVITEMENT

1. Appuyez sur **Fonctions** sur l'écran tactile.
2. Appuyez sur **Assistance conducteur**.
3. Appuyez sur **Assistant pré-collision**.
4. Activez ou désactivez **Manœuvre d'évitement**.

Note : L'assistance aux manœuvres d'évitement s'active à chaque fois que vous mettez le contact.

Note : Si vous désactivez le freinage d'urgence automatique, l'assistance aux manœuvres d'évitement est également désactivée.

Assistance pré-collision

ASSISTANCE PRÉ-COLLISION – DÉPANNAGE

ASSISTANCE PRÉ-COLLISION – TÉMOINS D'AVERTISSEMENT



Il s'allume sur l'affichage du combiné des instruments pour

indiquer que le système est désactivé, non disponible ou temporairement dégradé en raison de conditions environnementales externes.

Note : Aucune action n'est nécessaire si le témoin s'allume sans message d'information correspondant. Voir **Précautions relatives à l'assistance pré-collision** (page 329).

ASSISTANCE PRÉ-COLLISION – MESSAGES D'INFORMATION

Message	Détails.
Assistant pré-collision Non disponible	Le système a présenté un dysfonctionnement. Faites contrôler votre véhicule dès que possible.
Assistant pré-collision Non disponible Capteur bloqué	Les capteurs sont encrassés. Nettoyez les capteurs. Consultez la liste des causes et actions possibles dans le tableau ci-dessous. Si le message persiste, faites contrôler votre véhicule dès que possible.

Le tableau suivant répertorie les causes possibles et les actions à effectuer si un message s'affiche indiquant un blocage de capteur.

Cause	Détails.
La surface du radar dans la calandre est sale ou obstruée.	Nettoyez la calandre devant le radar ou éliminez toute obstruction.
La surface du radar est propre, mais le message s'affiche toujours.	Patiencez un court instant. Plusieurs minutes peuvent être nécessaires au système pour détecter la disparition de l'obstruction.
Une forte pluie, des projections, de la neige ou du brouillard interfèrent avec les signaux radar.	Le système est temporairement désactivé. Normalement, le système se réactive rapidement lorsque les conditions météorologiques s'améliorent.
Le radar est mal aligné.	Faites contrôler votre véhicule dès que possible.

Assistance pré-collision

Cause	Détails.
Le pare-brise devant la caméra est sale ou obstrué.	Nettoyez la partie extérieure du pare-brise devant la caméra.
Le pare-brise devant la caméra est propre, mais le message apparaît toujours.	Patiencez un court instant. Il peut s'écouler quelques minutes avant que la caméra ne détecte l'absence d'obstruction.
Chaleur excessive autour de la caméra.	Patiencez un court instant. Le message doit s'effacer lorsque la température autour de la caméra diminue.

Avertissement du conducteur

QU'EST-CE QUE L'AVERTISSEMENT DU CONDUCTEUR

Le système est conçu pour vous avertir s'il calcule que vous vous endormez ou si votre style de conduite se dégrade.

COMMENT FONCTIONNE L'AVERTISSEMENT DU CONDUCTEUR

Le système calcule votre niveau d'alerte en fonction de votre comportement au volant vis-à-vis des marquages au sol, ainsi que d'autres facteurs, lorsque la vitesse du véhicule est supérieure à environ 65 km/h.

Le système d'alarme comporte deux étapes :

1. Une alarme temporaire est émise pour vous conseiller de faire une pause. Ce message apparaît seulement pendant un court instant.
2. Si vous ne vous reposez pas et que le système détecte que votre conduite continue de se dégrader, il émet une autre alarme. Celle-ci reste affichée sur le combiné des instruments jusqu'à ce que vous l'annuliez.

PRÉCAUTIONS RELATIVES À L'AVERTISSEMENT DU CONDUCTEUR



AVERTISSEMENT: Vous êtes responsable du contrôle de votre véhicule à tout moment. Ce système est un outil qui ne vous exonère pas de votre responsabilité de conduire avec l'attention et les précautions qui s'imposent. Le non-respect de cette instruction peut entraîner la perte de contrôle de votre véhicule et des blessures corporelles graves, voire mortelles.



AVERTISSEMENT: Le système peut ne pas fonctionner correctement si le capteur est bloqué. Maintenez le pare-brise exempt de toute obstruction.



AVERTISSEMENT: Faites des pauses régulières si vous êtes fatigué(e). N'attendez pas que le système vous avertisse.



AVERTISSEMENT: Certains styles de conduite peuvent entraîner l'émission d'alarmes par le système, même si vous n'êtes pas fatigué(e).



AVERTISSEMENT: Le système peut ne pas fonctionner par temps froid et en cas de conditions météorologiques difficiles. La pluie, la neige et les projections peuvent limiter les performances du capteur.



AVERTISSEMENT: Le système ne fonctionne pas si le capteur est dans l'incapacité de suivre les marquages de voie.

Avertissement du conducteur



AVERTISSEMENT: Le véhicule doit être contrôlé dès que possible si la zone située à proximité du capteur est endommagée.



AVERTISSEMENT: Le système peut ne pas fonctionner correctement si votre véhicule est équipé d'un kit de suspension non approuvé par Ford.

RÉINITIALISATION DE DRIVER ALERT

Vous pouvez réinitialiser l'alerte conducteur en :

- Coupant le contact, puis en le rallumant lorsque votre véhicule est immobile.
- Ouvrant et fermant la porte conducteur lorsque votre véhicule est immobile.

ACTIVATION ET DÉSACTIVATION DE L'AVERTISSEMENT DU CONDUCTEUR

1. Appuyez sur **Fonctions** sur l'écran tactile.
2. Appuyez sur **Assistance conducteur**.
3. Activez ou désactivez **Driver Alert**.

Note : Le système s'active automatiquement après chaque cycle d'allumage.



Lorsque le système détecte un problème, par exemple, la caméra est bloquée ou mal alignée, un symbole d'arrêt apparaît sur l'affichage du combiné d'instruments. Si le symbole persiste, faites contrôler votre véhicule dès que possible.

AVERTISSEMENT DU CONDUCTEUR – DÉPANNAGE

AVERTISSEMENT DU CONDUCTEUR – MESSAGES D'INFORMATION

Message	Détails
Alarme Conducteur fatigué Arrêt conseillé	S'affiche lorsque nous vous recommandons de faire une pause en raison d'un faible niveau d'alerte.
Alarme Conducteur fatigué Arrêt maintenant	S'affiche lorsque vous devez faire une pause en raison d'un faible niveau d'alerte.
Caméra avant Faible visibilité Nettoyer écran	Le système a détecté une condition nécessitant le nettoyage du pare-brise pour garantir un fonctionnement normal.

Note : En fonction des options dont votre véhicule est équipé et de la région, tous les messages peuvent ne pas être disponibles.

Reconnaissance des panneaux de signalisation

QU'EST-CE QUE LA RECONNAISSANCE DES PANNEAUX DE SIGNALISATION

Le système est conçu pour détecter les panneaux routiers afin de vous signaler la limite de vitesse en cours et les règles de dépassement et de priorité.

COMMENT FONCTIONNE LA RECONNAISSANCE DES PANNEAUX DE SIGNALISATION

La reconnaissance des panneaux de signalisation utilise un capteur situé derrière le rétroviseur intérieur pour détecter les panneaux de signalisation.

Les données cartographiques peuvent influencer la détection des panneaux. Les données des panneaux de signalisation enregistrées peuvent influencer la valeur limite de vitesse indiquée.

Le système détecte les panneaux reconnaissables, comme :

- les panneaux de limitation de vitesse ;
- les panneaux d'interdiction de dépasser ;
- les panneaux d'annulation de limite de vitesse ;
- les panneaux de fin d'interdiction de dépasser.
- Panneaux d'arrêt.
- Panneaux de cession.

PRÉCAUTIONS RELATIVES À LA RECONNAISSANCE DES PANNEAUX DE SIGNALISATION



AVERTISSEMENT: Vous êtes responsable du contrôle de votre véhicule à tout moment. Ce système est un outil qui ne vous exonère pas de votre responsabilité de conduire avec l'attention et les précautions qui s'imposent. Le non-respect de cette instruction peut entraîner la perte de contrôle de votre véhicule et des blessures corporelles graves, voire mortelles.



AVERTISSEMENT: Le système peut ne pas fonctionner correctement si le capteur est bloqué. Maintenez le pare-brise exempt de toute obstruction.

Note : *N'effectuez pas de réparations du pare-brise dans l'environnement direct autour du capteur.*

Note : *Utilisez toujours des pièces approuvées par Ford pour remplacer des ampoules de phares. L'utilisation d'autres ampoules pourrait diminuer les performances du système.*

LIMITES DE LA RECONNAISSANCE DES PANNEAUX DE SIGNALISATION

Il se peut que le système ne détecte pas tous les panneaux de vitesse ou qu'il les interprète de façon erronée.

Reconnaissance des panneaux de signalisation

Le système pourrait ne pas fonctionner par temps froid et en cas de conditions météorologiques difficiles. La pluie, la neige, des jets ainsi que de forts contrastes d'éclairage peuvent entraver le bon fonctionnement du capteur.

Si le véhicule est équipé d'un kit de suspension non approuvé par Ford, le système pourrait ne pas fonctionner correctement.

INDICATEURS DE LA RECONNAISSANCE DES PANNEAUX DE SIGNALISATION



Il se peut que le système affiche deux panneaux de circulation en parallèle.

Vous pouvez afficher son état à n'importe quel moment à l'aide de l'affichage du combiné des instruments.



Lorsque le système ne détecte pas de panneau de vitesse, par exemple lorsque les données de la carte de navigation ne sont pas disponibles pendant une courte période ou que le système n'a aucune entrée, un panneau de vitesse avec deux traits d'union apparaît sur l'affichage du combiné des instruments.



Reconnaissance des panneaux de signalisation

Lorsque le système détecte un problème, par exemple, les données de la carte de navigation ne sont pas disponibles pendant une période prolongée, ou la caméra est bloquée ou mal alignée, un symbole d'arrêt apparaît sur l'affichage du combiné des instruments. Si le symbole persiste, faites contrôler votre véhicule dès que possible.

Le système affiche les panneaux reconnaissables en deux étapes, comme suit :

1. Tous les nouveaux panneaux apparaissent de manière plus vive que les autres panneaux déjà présents sur l'affichage.
2. Après une durée prédéterminée, ils s'affichent normalement.

Si le système détecte un panneau supplémentaire, celui-ci s'affiche sous le panneau respectif. Par exemple, lors du dépassement d'une limite de vitesse pour les véhicules avec un panneau de remorque.

Note : *Si votre véhicule est équipé d'un système d'aide à la navigation, les données de panneaux routiers enregistrées peuvent influencer la valeur de la limite de vitesse indiquée.*

CONFIGURATION DE L'AVERTISSEMENT DE VITESSE DE LA RECONNAISSANCE DES PANNEAUX DE SIGNALISATION

Vous pouvez régler l'alerte de vitesse du système pour qu'elle retentisse lorsque la vitesse du véhicule dépasse la limite de vitesse reconnue par le système.

1. Appuyez sur **Fonctions** sur l'écran tactile.
2. Appuyez sur **Assistance conducteur**.
3. Appuyez sur **Reconnaissance des panneaux de signalisation**.
4. Activez ou désactivez **Alerte de vitesse**.



Maintenez le bouton enfoncé pour désactiver temporairement l'alerte de vitesse.

Note : *L'alerte de vitesse s'active automatiquement après chaque cycle d'allumage.*

CONFIGURATION DU SIGNAL ACOUSTIQUE DE RECONNAISSANCE DES PANNEAUX DE SIGNALISATION POUR LES CHANGEMENTS DE LIMITE DE VITESSE

1. Appuyez sur **Fonctions** sur l'écran tactile.
2. Appuyez sur **Assistance conducteur**.
3. Appuyez sur **Reconnaissance des panneaux de signalisation**.
4. Activez ou désactivez **Signal pour changement limite vitesse**.

Note : *Le système récupère le dernier réglage choisi lorsque vous démarrez votre véhicule.*

Reconnaissance des panneaux de signalisation

RECONNAISSANCE DES PANNEAUX DE SIGNALISATION – DÉPANNAGE

RECONNAISSANCE DES PANNEAUX DE SIGNALISATION – MESSAGES D'INFORMATION

Message	Mesure à prendre
Sign. de circulation Performance réduit Cf. manuel	Les données de panneaux routiers fournies par le système d'aide à la navigation ne sont pas disponibles parce que le signal est faible ou absent. Patientez le temps que le signal soit plus fort. Si le message persiste, faites contrôler votre véhicule dès que possible.

Alerte de mauvais sens

QU'EST-CE QUE L'ALERTE DE MAUVAIS SENS

Le système est conçu pour vous avertir s'il détecte que vous conduisez en sens inverse sur une sortie d'autoroute.

COMMENT FONCTIONNE L'ALERTE DE MAUVAIS SENS

Le système utilise un capteur situé derrière le rétroviseur intérieur pour détecter l'absence de signalisation d'entrée et les informations du système d'aide à la navigation.

Si le système détecte que vous roulez en sens inverse sur une sortie d'autoroute, un message apparaît sur l'affichage du combiné des instruments et une tonalité retentit. Le volume du système audio se coupe et le guidage du système d'aide à la navigation est interrompu.

Note : Les données de panneaux routiers fournies par le système d'aide à la navigation comprennent les informations intégrées à la version par le fournisseur de données.

Note : Le système est conçu pour détecter les panneaux conformes aux critères de la convention de Vienne.

PRÉCAUTIONS RELATIVES À L'ALERTE DE MAUVAIS SENS



AVERTISSEMENT: Vous êtes responsable du contrôle de votre véhicule à tout moment. Ce système est un outil qui ne vous exonère pas de votre responsabilité de conduire avec l'attention et les précautions qui s'imposent. Le non-respect de cette instruction peut entraîner la perte de contrôle de votre véhicule et des blessures corporelles graves, voire mortelles.



AVERTISSEMENT: Le système peut ne pas fonctionner correctement si le capteur est bloqué. Maintenez le pare-brise exempt de toute obstruction.

Note : N'effectuez pas de réparations du pare-brise dans l'environnement direct autour du capteur.

Note : Utilisez toujours des pièces approuvées par Ford pour remplacer des ampoules de phares. L'utilisation d'autres ampoules pourrait diminuer les performances du système.

Note : Dans des conditions exceptionnelles, le système peut vous prévenir même si vous ne roulez pas en sens inverse sur une sortie d'autoroute.

LIMITES DE L'ALERTE DE MAUVAIS SENS

Il se peut que le système ne détecte pas tous les panneaux de signalisation ou qu'il les interprète de façon erronée.

Si le véhicule est équipé d'un kit de suspension non approuvé par Ford, le système pourrait ne pas fonctionner correctement.

Alerte de mauvais sens

Le système ne fonctionne pas dans certains pays. Nous vous recommandons de vérifier la disponibilité du système avant de l'utiliser.

Le système pourrait ne pas fonctionner par temps froid et en cas de conditions météorologiques difficiles. La pluie, la neige, des jets ainsi que de forts contrastes d'éclairage peuvent empêcher le capteur de fonctionner correctement.

Il est possible que le système ne fonctionne pas correctement dans des zones de construction ou de nouvelle infrastructure.

ACTIVATION ET DÉSACTIVATION D'ALERTE DE MAUVAIS SENS

1. Appuyez sur **Fonctions** sur l'écran tactile.
2. Appuyez sur **Assistance conducteur**.
3. Activez ou désactivez **Avertissement mauvais sens**.

ALERTE DE MAUVAIS SENS – DÉPANNAGE

ALERTE DE MAUVAIS SENS – MESSAGES D'INFORMATION

Message	Détails
Vérifier sens conduite	Le système détecte que vous roulez en sens inverse dans une sortie d'autoroute. Vérifiez que vous roulez dans la bonne direction.

Chargement du véhicule

PRÉCAUTIONS RELATIVES AU TRANSPORT DE CHARGES

 **AVERTISSEMENT:** Veillez à fixer correctement les objets dans le coffre à bagages. Le non-respect de cette instruction pourrait entraîner des blessures corporelles en cas d'arrêt brusque ou d'accident.

 **AVERTISSEMENT:** Ne pas disposer d'objets sur la tablette arrière. Le non-respect de cette instruction pourrait entraîner des blessures corporelles voire mortelles en cas d'arrêt brusque ou d'accident.

 **AVERTISSEMENT:** La capacité de chargement appropriée de votre véhicule peut être limitée soit par la capacité volumique (l'espace disponible), soit par la capacité de charge utile (le poids pouvant être transporté par le véhicule). Une fois que vous avez atteint la charge utile optimale de votre véhicule, n'ajoutez pas de charge supplémentaire, même s'il y a de l'espace disponible. La surcharge ou le chargement incorrect de votre véhicule peut contribuer à la perte de contrôle du véhicule et à des tonneaux.

 **AVERTISSEMENT:** Veillez à fermer complètement le hayon ou les portes de chargement arrière pour éviter que des fumées d'échappement entrent à l'intérieur du véhicule. Si vous ne parvenez pas à fermer complètement le hayon ou les portes de chargement arrière, ouvrez les buses d'aération ou les vitres pour faire entrer de l'air frais à l'intérieur du véhicule. Le non-respect de ces instructions peut entraîner des blessures corporelles voire un décès.

 **AVERTISSEMENT:** Ne dépassez pas la charge maximale des essieux avant et arrière de votre véhicule.

Note: Lorsque vous chargez de longs objets dans votre véhicule, par exemple des tuyaux, des planches ou des meubles, veillez à ne pas endommager le garnissage intérieur.

GALERIE DE TOIT - VÉHICULES SANS: PORTE-BAGAGES DE TOIT INTÉGRÉ

PRÉCAUTIONS RELATIVES À LA GALERIE DE TOIT

 **AVERTISSEMENT:** Lisez et suivez les instructions du fabricant avant d'installer une galerie de toit.

 **AVERTISSEMENT:** lors du chargement de la galerie de toit, nous vous recommandons de répartir la charge uniformément et de maintenir le centre de gravité bas. Il est possible que vous deviez manipuler différemment des véhicules chargés, dont le centre de gravité est plus élevé, que des véhicules non chargés. Prenez des précautions supplémentaires, telles qu'une conduite plus lente et l'allongement des distances d'arrêt, lorsque vous conduisez un véhicule très chargé.

Note: Le montage d'une galerie de toit augmente la consommation de carburant du véhicule et peut affecter son comportement.

Note: ne disposez jamais de charge directement sur le panneau de toit. Le panneau de toit n'est pas conçu pour supporter directement une charge.

Chargement du véhicule

Vous devez placer les charges directement sur les traverses fixées sur les rails latéraux de la galerie de toit. Lorsque vous utilisez le système de galerie de toit, nous vous recommandons d'utiliser des traverses d'origine Ford conçues spécifiquement

pour votre véhicule.

Assurez-vous que la charge est solidement attachée. Vérifiez que la charge ne peut pas bouger avant de conduire et à chaque plein de carburant.

CAPACITÉS DE CHARGE DE LA GALERIE DE TOIT

Charge maximum sur le toit

Variante	Charge maximale sur le toit (galerie de toit incluse) kg
Toit bas	170
Toit intermédiaire	120

GALERIE DE TOIT - VÉHICULES AVEC: PORTE-BAGAGES DE TOIT INTÉGRÉ

PRÉCAUTIONS RELATIVES À LA GALERIE DE TOIT



AVERTISSEMENT: Lors du chargement de la galerie de toit, nous vous recommandons de répartir la charge uniformément et de maintenir le centre de gravité bas. Il est possible que vous deviez manipuler différemment des véhicules chargés, dont le centre de gravité est plus élevé, que des véhicules non chargés. Prenez des précautions supplémentaires, telles qu'une conduite plus lente et l'allongement des distances d'arrêt, lorsque vous conduisez un véhicule très chargé.



AVERTISSEMENT: Les traverses sont lourdes. Pour éviter tout risque de blessures, procédez avec une extrême précaution lorsque vous abaissez les traverses.



AVERTISSEMENT: Lorsque vous repliez les traverses vers le bas, veillez à ne pas vous coincer les doigts dans le mécanisme.



AVERTISSEMENT: N'amarrez aucune charge à proximité du levier de déverrouillage.



E171581

Chargement du véhicule

Vous devez placer les charges directement sur les barres transversales relevées.

Note : ne disposez jamais de charge directement sur le panneau de toit. Le panneau de toit n'est pas conçu pour supporter directement une charge.

Note : Le levage des barres transversales augmente la consommation de carburant du véhicule et peut affecter son comportement.

Note : Vérifiez que les traverses sont repliées avant d'amener le véhicule dans une station de lavage.

Assurez-vous que la charge est solidement attachée. Vérifiez que la charge ne peut pas bouger avant de conduire et à chaque plein de carburant.

RÉGLAGE D'UNE BARRE DE PORTE-BAGAGES DE TOIT

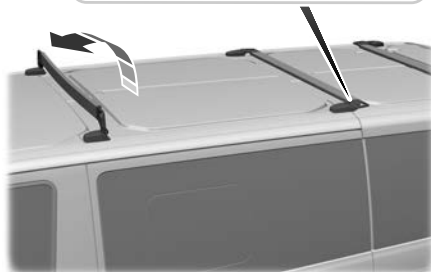

E167062

1. Tirez le levier de déverrouillage.
2. Levez ou abaissez les traverses jusqu'à ce qu'elles se verrouillent en place.

Note : Vérifiez que les traverses sont repliées avant d'amener le véhicule dans une station de lavage.

CAPACITÉS DE CHARGE DE LA GALERIE DE TOIT

Charge maximum sur le toit

Utilisation de deux barres transversales adjacentes kg	Utilisation des trois barres transversales kg
75	155

Espace de chargement arrière

POINTS D'ANCRAGE D'ESPACE DE CHARGEMENT ARRIÈRE

PRÉCAUTIONS RELATIVES AU POINT D'ANCRAGE D'ESPACE DE CHARGEMENT ARRIÈRE

⚠ AVERTISSEMENT: Il faut toujours bien arrimer le chargement pour éviter qu'il ne se déplace ou qu'il ne tombe du véhicule. Le non-respect de cette directive pourrait nuire à la stabilité du véhicule et causer des blessures graves aux occupants du véhicule ou à d'autres personnes.

⚠ AVERTISSEMENT: La capacité de chargement appropriée de votre véhicule peut être limitée soit par la capacité volumique (l'espace disponible), soit par la capacité de charge utile (le poids pouvant être transporté par le véhicule). Une fois que vous avez atteint la charge utile optimale de votre véhicule, n'ajoutez pas de charge supplémentaire, même s'il y a de l'espace disponible. La surcharge ou le chargement incorrect de votre véhicule peut contribuer à la perte de contrôle du véhicule et à des tonneaux.

⚠ AVERTISSEMENT: Ne dépassez pas la charge nominale maximale des dispositifs de fixation du chargement. Le non-respect de ces instructions peut entraîner des blessures corporelles.

⚠ AVERTISSEMENT: Vérifiez que les supports de maintien du chargement sont en bon état avant de les utiliser. Le non-respect de ces instructions peut entraîner des blessures corporelles.

⚠ AVERTISSEMENT: N'utilisez pas les supports de maintien du chargement aux fins de remorquage. Le non-respect de ces instructions peut entraîner des blessures corporelles.

EMPLACEMENT DES POINTS D'ANCRAGE D'ESPACE DE CHARGEMENT ARRIÈRE - BUS

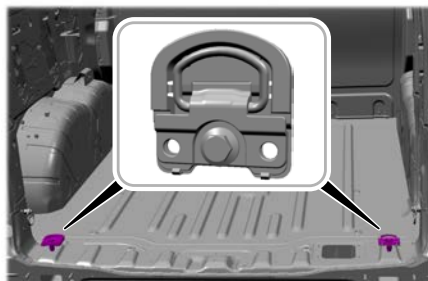

Note: Le nombre de dispositifs de fixation du chargement peut varier selon le modèle de véhicule.

Espace de chargement arrière

EMPLACEMENT DES POINTS D'ANCRAGE D'ESPACE DE CHARGEMENT ARRIÈRE - FOURGON



Note : Le nombre de dispositifs de fixation du chargement peut varier selon le modèle de véhicule.

CAPACITÉS DE CHARGE DE POINT D'ANCRAGE D'ESPACE DE CHARGEMENT ARRIÈRE

Style de carrosserie	Valeur de charge maximum
Minibus	3 500 N
Fourgon	5 000 N

Raccordement d'une remorque

BOULE DE REMORQUAGE

PRÉCAUTIONS RELATIVES À LA BOULE DE REMORQUAGE



AVERTISSEMENT: Ne dépassez pas la capacité nominale la plus faible pour votre véhicule ou l'attelage de remorque. La surcharge du véhicule ou de l'attelage de remorque peut compromettre la stabilité et la maniabilité de votre véhicule. Le non-respect de cette instruction peut entraîner la perte de contrôle de votre véhicule et des blessures corporelles graves, voire mortelles.



AVERTISSEMENT: Ne coupez pas, ne percez pas, ne soudez pas et ne modifiez pas l'attelage de remorque. La modification de l'attelage de remorque peut diminuer la capacité de l'attelage.

Lorsque vous n'utilisez pas le bras de la boule de remorquage, rétractez-le.

N'utilisez ni votre pied ni un outil pour déployer ou rétracter le bras de la boule de remorquage.

Ne touchez pas le bras de la boule de remorquage lorsqu'il se déploie ou se rétracte en position relâchée.

Si aucune tonalité ne retentit lors du déploiement du bras de la boule de remorquage ou lors de son verrouillage en position, n'utilisez pas la boule de la barre de remorquage. Faites contrôler votre véhicule dès que possible.

Ne rétractez jamais le bras de la boule de remorquage lorsque la remorque est fixée. Cela risque d'entraîner des dommages qui ne sont pas couverts par la garantie du véhicule.

Contrôles de sécurité du bras de boule de remorquage

Une fois que vous avez déployé le bras de boule de remorquage, vérifiez les points suivants :

- Assurez-vous que le bras de la boule de remorquage est verrouillé à fond. Il ne doit pas bouger en cas de secousse ou lorsque vous attachez une remorque.
- La DEL ne clignote pas et aucune tonalité d'avertissement ne retentit.

Si ces conditions ne peuvent pas être réunies, n'utilisez pas le bras de boule de remorquage. Faites contrôler votre véhicule dès que possible.

LIMITES RELATIVES À LA BOULE DE REMORQUAGE

Le bras de la boule de remorquage ne se rétracte pas ou ne se déploie pas dans les conditions suivantes :

- Le véhicule est en mouvement.
- La fiche du câblage de remorque est raccordée à la prise de raccordement du câblage de remorque.
- La batterie du véhicule n'est pas entièrement chargée.
- Le hayon arrière est fermé.

Raccordement d'une remorque

CONSIGNES RELATIVES AU BRAS DE LA BOULE DE REMORQUAGE

- Le mécanisme du bras de boule de remorquage ne nécessite pas d'entretien. Ne graissez pas ou ne lubrifiez pas le mécanisme.
- Enlevez la fiche du câblage de remorque de la prise de raccordement lorsque vous ne l'utilisez pas. Sinon, cela peut entraîner de la corrosion sur la prise de raccordement du câblage de remorque. Nettoyez régulièrement la prise de raccordement du câblage de remorque et veillez à ce que le cache de la prise soit bien fermé.

- Si vous nettoyez votre véhicule avec un jet d'eau haute pression, débranchez la fiche du câblage de remorque. Ne dirigez pas le jet d'eau directement sur la prise de raccordement du câblage de remorque. Nous vous recommandons de rétracter le bras de boule de remorquage avant de laver votre véhicule.

COMPOSANTS DE BOULE DE REMORQUAGE

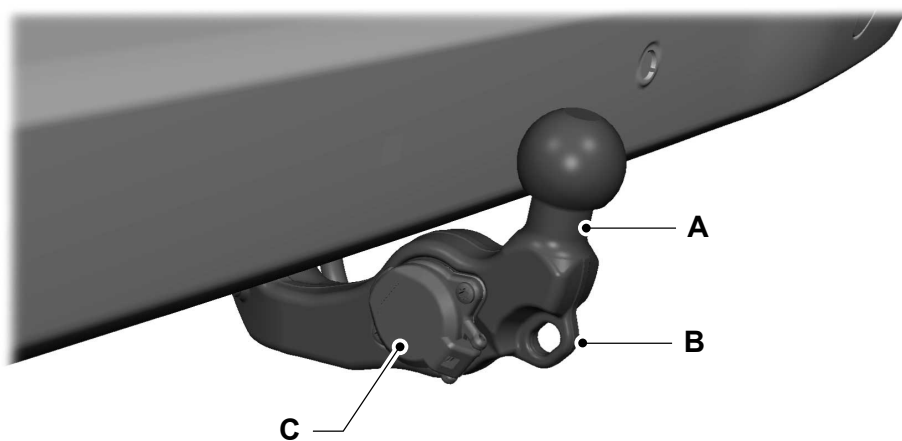

Raccordement d'une remorque

- A Bras de boule de remorquage en position de remorquage.
- B Point de fixation du câble de sécurité de la remorque.
- C Prise de raccordement du câblage de remorque.

Ne démontez pas le bras ou le mécanisme de boule de remorquage et ne tentez pas de le réparer.

DÉPLOIEMENT DU BRAS DE BOULE DE REMORQUAGE



1. Appuyez sur la touche. Il se trouve du côté droit dans le coffre.

Note : La DEL du bouton s'allume et une double tonalité retentit.

2. Appuyez à nouveau sur le bouton dans un délai de quatre secondes pour déployer le bras de la boule de remorquage en position ouverte. Le bras de boule de remorquage se déplace en position de remorquage.

Note : La DEL du bouton clignote et une série de tonalités retentit pendant que le bras de boule de remorquage se déploie et atteint la position ouverte. La DEL cesse de clignoter et une double tonalité retentit quand le bras de boule de remorquage se verrouille en position.

Note : Si vous n'appuyez pas une seconde fois sur le bouton dans un délai de quatre secondes, le système signale la fin de l'opération mais ne déploie pas le bras de la boule de remorquage. Si la DEL clignote rapidement et si une tonalité aigue retentit, répétez la procédure.

Note : Une tonalité d'avertissement retentit pendant 30 secondes maximum lorsque le bras de la boule de remorquage reste en position ouverte.

Si le processus de déploiement est interrompu, notamment par une obstruction du mouvement du bras ou la perte d'alimentation électrique, le système doit être réinitialisé. Pour réinitialiser le système, répétez toute la procédure.

RÉTRACTION DU BRAS DE BOULE DE REMORQUAGE

1. Débranchez la fiche du câblage de la remorque et détachez la remorque ou démontez le porte-charge.



2. Appuyez sur la touche. Il se trouve du côté droit dans le coffre.

Raccordement d'une remorque

Note : La DEL du bouton s'allume et une double tonalité retentit.

- Appuyez à nouveau sur le bouton dans un délai de quatre secondes pour rétracter le bras de la boule de remorquage en position ouverte. Le bras de boule de remorquage se déplace en position de rangement.

Note : La DEL du bouton clignote et une série de tonalités retentit pendant que le bras de boule de remorquage se rétracte et atteint la position ouverte. La DEL cesse de clignoter et une double tonalité retentit quand le bras de boule de remorquage se verrouille en position.

Note : Si vous n'appuyez pas une seconde fois sur le bouton dans un délai de quatre secondes, le système signale la fin de l'opération mais ne rétracte pas le bras de la boule de remorquage. Si la DEL clignote rapidement et si une tonalité aigue retentit, répétez la procédure.

Note : Une tonalité d'avertissement retentit pendant 30 secondes maximum lorsque le bras de la boule de remorquage reste en position ouverte.

RACCORDEMENT D'UNE REMORQUE

Liste de contrôle des connexions de la remorque

- Appuyez sur **Fonctions** sur l'écran tactile.
- Appuyez sur **Remorquage**.
- Appuyez sur **Liste de contrôle**.

Maintien stationnement électrique



Applique le frein de stationnement électronique lorsque vous passez en position stationnement (P).

Le bouton de maintien de stationnement électronique s'allume lorsqu'il est activé.

La fonction empêche votre véhicule de se déplacer dans une direction quelconque lorsque vous êtes aligné sur le coupleur de remorque et que vous passez en position stationnement (P).

Note : La fonction est active pour le cycle de clé en cours.

Vous pouvez également appuyer sur un bouton zoom lorsque vous utilisez les vues caméra pour activer la fonction.

Alarme de connexion de remorque

L'alarme est activée lorsque les événements suivants se produisent :

- Votre véhicule détecte la remorque.
- Votre véhicule est verrouillé.
- L'alarme est activée.

Lorsque la remorque est déconnectée dans cet état, l'alarme du véhicule retentit et une alerte est envoyée à votre application FordPass.

Note : Pour une détection fiable de la remorque, les lampes de la remorque doivent être certifiées SAE pour chaque usage prévu.

Note : Si la remorque n'est pas compatible avec la fonction, les clignotants clignotent deux fois.

Raccordement d'une remorque

CONTRÔLE DE L'ÉCLAIRAGE DE REMORQUE



AVERTISSEMENT: Ne raccordez jamais le câblage d'éclairage de la remorque à celui de l'éclairage arrière du véhicule ; cela peut endommager le système électrique et provoquer un incendie. Contactez votre concessionnaire agréé dès que possible afin d'obtenir de l'aide pour procéder à l'installation adéquate du câblage de la remorque. Un équipement électrique supplémentaire peut être nécessaire.

La fonction de vérification des feux de remorque permet à une personne de confirmer que tous les feux arrière fonctionnent.

Effectuez une séquence d'éclairage des feux de la remorque pour confirmer que tous les feux fonctionnent en utilisant l'écran SYNC du véhicule.

Contrôle des feux de la remorque à l'aide de l'écran SYNC du véhicule

1. Appuyez sur **Fonctions** sur l'écran tactile.
2. Appuyez sur **Remorquage**.
3. Appuyez sur **Vérification des feux de remorque**.
4. Appuyez sur **Lancer**.
5. Suivez les instructions jusqu'à ce que la séquence d'éclairage se termine.

Note: Si votre véhicule ne reconnaît pas la remorque, appuyez sur la pédale de frein pendant quelques secondes sans relâcher.

RACCORDEMENT DE REMORQUE – DÉPANNAGE

RACCORDEMENT DE REMORQUE – MESSAGES D'INFORMATIONS

Message	Pièce
Remorque déconnectée	Le système détecte un attelage de remorque qui se détache, soit intentionnellement soit par accident, au cours d'un cycle d'allumage donné.
Câbles remorque Anomalie	Il existe certaines anomalies dans le câblage du véhicule et du système de freinage ou câblage de la remorque.
Batterie remorque Ne charge pas Cf. manuel	Il existe une anomalie sur la batterie de votre remorque, ou la tension de la batterie de votre remorque est trop faible.

Traction d'une remorque - Véhicules sans: Attelage de remorque

PRÉCAUTIONS RELATIVES AU TRACTAGE DE REMORQUE



AVERTISSEMENT: Votre véhicule n'est pas homologué pour le remorquage. Ne tractez jamais de remorque avec votre véhicule.

Traction d'une remorque - Véhicules avec: Attelage de remorque

PRÉCAUTIONS RELATIVES AU TRACTAGE DE REMORQUE



AVERTISSEMENT: Ne dépassez pas 100 km/h. Le non-respect de cette instruction peut entraîner la perte de contrôle de votre véhicule et des blessures corporelles graves, voire mortelles.



AVERTISSEMENT: Veillez à ce que la charge verticale sur la boule de remorquage se situe entre le poids minimal et maximal recommandé à tout moment. Le non-respect de cette instruction peut entraîner la perte de contrôle de votre véhicule et des blessures corporelles graves, voire mortelles.



AVERTISSEMENT: Ne dépassez pas le poids total en charge du véhicule mentionné sur sa plaque d'identification. Le non-respect de ces instructions peut entraîner des blessures corporelles.



AVERTISSEMENT: Les freins de la remorque ne sont pas commandés par le système de freinage antiblocage du véhicule.

Conformez-vous aux réglementations nationales applicables au tractage d'une remorque.

Le poids vertical sur la boule de remorquage est essentiel pour assurer la stabilité de votre véhicule et de la remorque.

Réduisez immédiatement votre vitesse si la remorque présente des signes d'instabilité. Voir **Contrôle du balancement de remorque** (page 359).

Le fait de tracter une remorque modifie le comportement du véhicule et augmente les distances de freinage. Adaptez votre vitesse et votre conduite à la charge de la remorque.

LIMITES DE TRACTAGE DE REMORQUE

Ne dépassez pas 100 km/h, même si certains pays autorisent une vitesse plus élevée sous certaines conditions.

Le poids total roulant indiqué sur la plaque d'identification du véhicule s'applique pour les pentes jusqu'à 12 % et les altitudes jusqu'à 1 000 m lorsque vous tractez une remorque. Dans les régions montagneuses, les performances du moteur sont réduites du fait de la réduction de la densité de l'air avec l'altitude. Dans les régions où l'altitude est supérieure à 1 000 m, vous devez réduire le poids total roulant maximal autorisé stipulé de 10 % tous les 1 000 m supplémentaires. Voir **Plaque d'identification du véhicule** (page 457).

Note: *Tous les véhicules ne sont pas prévus ou homologués pour être équipés d'une barre de remorquage. Veuillez consulter un concessionnaire agréé pour plus de renseignements.*

CHARGEMENT DE VOTRE REMORQUE

Placez les charges aussi bas que possible et centrez-les par rapport à l'essieu de votre remorque. Si vous effectuez un remorquage avec un véhicule non chargé, vous devez placer la charge à l'avant de votre remorque, dans les limites de charge verticale autorisée, pour maximiser la stabilité. Voir **Capacités de poids de remorque** (page 356).

Traction d'une remorque - Véhicules avec: Attelage de remorque

Le poids vertical sur la boule de remorquage doit représenter au minimum 4 % du poids de la remorque et ne doit pas dépasser le poids maximum autorisé.

Note : *Le poids vertical maximum autorisé de la remorque, indiqué sur la plaque signalétique de la remorque, correspond à la valeur de test du constructeur. Le poids vertical de remorque maximum autorisé du véhicule peut être inférieur.*

CONSEILS POUR LE TRACTAGE DE REMORQUE

Utilisez un rapport plus faible lorsque vous descendez une pente raide.

La stabilité de l'ensemble véhicule et remorque dépend en grande partie de la qualité de la remorque.

Le système électrique du véhicule n'est pas adapté pour des remorques dotées de feux à LED.

LANCEMENT OU RÉCUPÉRATION D'UN BATEAU OU D'UNE EMBARCACTION PERSONNELLE

Débranchez le câblage de la remorque avant de reculer la remorque dans l'eau.

Rebranchez le câblage sur la remorque après avoir sorti la remorque de l'eau.

Lorsque vous reculez sur une rampe lors de la mise à l'eau ou de la récupération d'un bateau :

- Ne laissez pas le niveau statique de l'eau dépasser le bord inférieur du pare-chocs arrière.
- Ne laissez pas les vagues venir se briser à plus de 15 cm au-dessus du bord inférieur du pare-chocs arrière.

Le non-respect de ces limites pourrait permettre à de l'eau de s'introduire dans les composants du véhicule et entraîner les conséquences suivantes :

- des dommages internes au niveau des composants ;
- une réduction de la maniabilité et de la fiabilité du véhicule, et une augmentation des émissions.

Remplacez le lubrifiant de l'essieu arrière chaque fois que celui-ci a été submergé dans l'eau. De l'eau peut avoir contaminé le lubrifiant de l'essieu arrière, qui n'a normalement pas besoin d'être vérifié ou changé à moins qu'une fuite soit soupçonnée ou que toute autre réparation de l'essieu soit nécessaire.

POIDS ET DIMENSIONS DE TRACTAGE DE REMORQUE

CAPACITÉS DE POIDS DE REMORQUAGE

Poids maximum autorisé de la remorque

Vous pouvez trouver le poids de remorque maximal autorisé pour votre véhicule dans le certificat de conformité ou le demander à un concessionnaire.

Traction d'une remorque - Véhicules avec: Attelage de remorque

Poids vertical maximum autorisé de la remorque

Groupe motopropulseur	kg
2.0L EcoBlue.	100–112

Note: Vous pouvez trouver le poids vertical de remorque maximal autorisé pour votre véhicule dans le certificat de conformité ou le demander à un concessionnaire.

DIMENSIONS DE LA BARRE DE REMORQUAGE

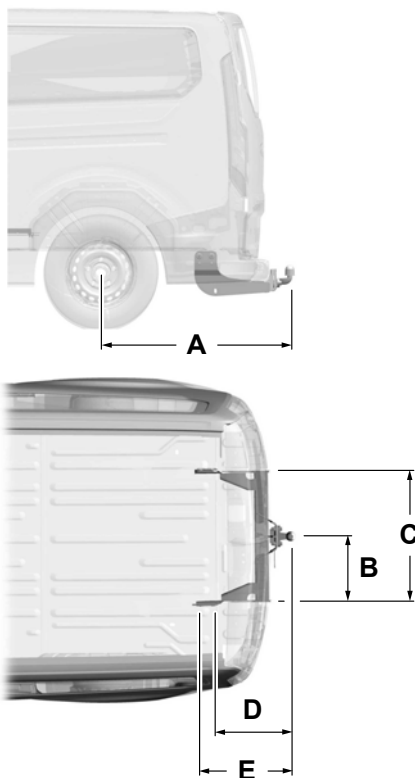

E148831

Traction d'une remorque - Véhicules avec: Attelage de remorque

Empattement moyen ou long

Mesures	Description des dimensions	mm
A	Du centre de la roue au centre de la boule de remorquage.	1 344–1 381
B	Du centre de la boule de remorquage au longeron.	417
P	Distance entre les longerons.	839
P	Du centre de la boule de remorquage au centre du premier point de fixation.	619–666
E	Du centre de la boule de remorquage au centre du second point de fixation.	704–741

Empattement long - Cadre étendu

Mesures	Description des dimensions	mm
A	Du centre de la roue au centre de la boule de remorquage.	2 105
B	Du centre de la boule de remorquage au longeron.	417
P	Distance entre les longerons.	839
P	Du centre de la boule de remorquage au centre du premier point de fixation.	629–666
E	Du centre de la boule de remorquage au centre du second point de fixation.	704–741

Contrôle du balancement de remorque

COMMENT FONCTIONNE LE CONTRÔLE DU BALANCEMENT DE REMORQUE

Ce système procède au freinage individuel des roues et réduit le couple moteur afin de stabiliser le véhicule.

Si la remorque montre des signes d'instabilité, le témoin du contrôle de stabilité clignote et le message **Remorque sinue Ralentir** s'affiche sur l'écran d'information.

Immobilisez le véhicule dès qu'il est possible de le faire sans danger. Contrôlez le poids vertical sur la boule de remorquage, ainsi que la répartition de la charge de la remorque.

PRÉCAUTIONS RELATIVES AU CONTRÔLE DU BALANCEMENT DE REMORQUE

Note : *Ce dispositif s'active uniquement lorsqu'un louvoiement significatif de la remorque se produit.*

Note : *Cette fonction n'empêche pas la remorque d'être instable, mais permet de réduire ce problème dès son apparition.*

Note : *Cette fonction ne peut pas stopper l'instabilité de toutes les remorques.*

Note : *dans certains cas, si la vitesse du véhicule est trop élevée, le système peut être activé plusieurs fois, en réduisant peu à peu la vitesse du véhicule.*

Conseils pour la conduite

PRÉCAUTIONS NÉCESSAIRES PAR TEMPS FROID

Le fonctionnement de certains composants et systèmes peut être affecté à des températures inférieures à -25°C environ.

CONDUITE SUR LA NEIGE ET LA GLACE



AVERTISSEMENT: Si vous conduisez sur des surfaces glissantes qui exigent des pneus équipés de chaînes ou de câbles, il est vital de conduire avec précaution. Conservez une vitesse lente, veillez à respecter des distances d'arrêt plus longues et évitez les manœuvres de direction brusques pour réduire les risques de perte de contrôle du véhicule, ce qui peut provoquer des blessures graves, voire mortelles. Si l'arrière de votre véhicule glisse dans un virage, tournez le volant dans le sens de la glissade jusqu'à ce que vous repreniez le contrôle de votre véhicule.

Sur de la neige et de la glace, conduisez plus lentement que d'habitude. Votre véhicule étant équipé d'un système de freinage antiblocage des quatre roues, n'appuyez pas sur la pédale de frein à de multiples reprises. Voir **Limites du système de freinage antiblocage** (page 238).

RODAGE

Pneus

Les pneus neufs doivent être rodés sur une distance d'environ 480 km. Pendant cette période, votre véhicule peut présenter des caractéristiques de conduite inhabituelles.

Freins et embrayage

Évitez de trop solliciter les freins et l'embrayage pendant les premiers 160 km en conduite urbaine et pendant les premiers 1 600 km sur autoroute.

CONDUITE ÉCONOMIQUE

Les informations suivantes ont pour but de vous aider à réduire votre consommation de carburant :

- Conduisez avec souplesse, accélérez progressivement et anticipez la route pour éviter de freiner brusquement.
- Vérifiez régulièrement la pression des pneus et assurez-vous qu'ils sont gonflés conformément à la pression recommandée.
- Respectez le calendrier d'entretien recommandé et effectuez les contrôles recommandés.
- Planifiez votre itinéraire et vérifiez le trafic avant de partir. Il est plus efficace de combiner les courses en un seul voyage dans la mesure du possible.
- Évitez de faire tourner le moteur au ralenti par temps froid ou pendant de longues périodes. Démarrez le moteur uniquement lorsque vous êtes prêt à partir.
- Ne transportez pas de poids inutile dans le véhicule, car cela consomme du carburant.
- N'ajoutez pas d'accessoire inutile à l'extérieur du véhicule, notamment des marchepieds. Si vous avez une galerie de toit, pensez à la replier ou à la retirer lorsqu'elle ne sert pas.
- Ne passez pas en position neutre lorsque vous freinez ou que votre véhicule ralentit.

Conseils pour la conduite

- Fermez toutes les vitres lorsque vous roulez à grande vitesse.
- Coupez tous les systèmes électriques non utilisés, par exemple la climatisation. Pensez à débrancher tous les accessoires non utilisés des prises d'alimentation auxiliaires.

CONDUITE DANS DES CONDITIONS SPÉCIALES

CONDUITE DANS DE LA BOUE ET DE L'EAU

Boue

Soyez prudent en cas de changement de vitesse ou de direction brusque du véhicule lorsque vous conduisez dans de la boue. Même les véhicules à transmission intégrale et à quatre roues motrices peuvent perdre la traction dans la boue. Si votre véhicule glisse, dirigez le volant dans le sens de la glissade jusqu'à ce que vous repreniez le contrôle du véhicule. Après avoir conduit dans de la boue, nettoyez les arbres de roue rotatifs et les pneus pour éliminer tous les résidus de boue collés. Un excès de résidus peut provoquer un déséquilibre qui pourrait endommager les composants de la conduite.

Note : Si votre véhicule est coincé dans de la boue, vous pouvez le dégager en alternant la marche avant et la marche arrière de manière régulière, en faisant une pause entre chaque changement de vitesse. Appuyez doucement sur l'accélérateur dans chaque rapport.

Eau

Si vous devez rouler dans l'eau, approchez-vous prudemment. Voir **Conduite dans une faible profondeur d'eau** (page 362).

CONDUITE SUR DES COLLINES OU TERRAINS EN PENTE

Bien que les obstacles naturels puissent rendre nécessaire une montée ou une descente en diagonale sur un terrain incliné, vous devez toujours essayer de conduire le plus droit possible.

Note : Évitez de tourner dans des pentes ou des côtes raides. Le danger tient au risque de perte de traction, de dérapage sur les côtés et de capotage du véhicule. Lorsque vous conduisez en côte, déterminez toujours à l'avance le chemin que vous pouvez utiliser. Ne passez pas la crête d'une côte sans savoir quelles sont les conditions de l'autre côté. Ne conduisez pas en marche arrière sur un terrain incliné sans l'aide de quelqu'un pour vous guider.

Fournissez juste assez de puissance aux roues pour pouvoir monter la côte. Une puissance excessive entraîne un dérapage ou un patinage des roues, ou une perte d'adhérence, ce qui peut provoquer la perte de contrôle du véhicule. En descendant une pente raide, ne descendez pas au point mort. Évitez les freinages brusques pour maintenir le roulement des roues avant et la direction de votre véhicule.

Note : Votre véhicule est équipé de freins antiblocage, freinez de manière régulière. N'appuyez pas sur la pédale de frein à de multiples reprises.

CONDUITE SUR DU SABLE

Lorsque vous conduisez sur du sable, essayez de garder les quatre roues sur la zone la plus compacte du chemin. Engagez un rapport inférieur et conduisez de manière régulière pour traverser le terrain. Appuyez lentement sur la pédale d'accélérateur et évitez tout dérapage excessif des roues. Ne conduisez pas votre

Conseils pour la conduite

véhicule dans du sable profond pendant une durée trop longue. Cela pourrait surchauffer le système. Un message apparaît sur l'écran d'information. Voir **Transmission intégrale – Messages d'information** (page 237).

Note : Si votre véhicule est coincé dans du sable, vous pouvez le dégager en alternant la marche avant et la marche arrière de manière régulière, en faisant une pause entre chaque changement de vitesse. Appuyez doucement sur l'accélérateur dans chaque rapport.

CONDUITE DANS UNE FAIBLE PROFONDEUR D'EAU



AVERTISSEMENT: N'essayez pas de traverser une étendue d'eau profonde ou fluide. Le non-respect de cette instruction peut entraîner la perte de contrôle de votre véhicule et des blessures corporelles graves, voire mortelles.

Note : La conduite dans de l'eau stagnante peut endommager votre véhicule.

Note : Si de l'eau pénètre dans le filtre à air, le moteur peut être endommagé.

Vérifiez la profondeur avant de circuler dans de l'eau stagnante. Ne conduisez jamais dans de l'eau arrivant plus haut que le bas des moyeux de roue.

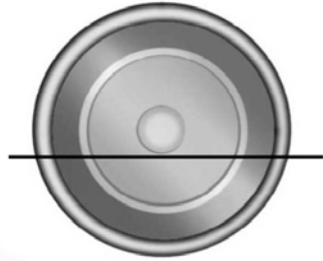

Lorsque vous circulez dans de l'eau stagnante, conduisez très doucement et n'arrêtez pas votre véhicule. Vos performances de traction et de freinage peuvent être limitées. Après avoir circulé dans de l'eau et dès que les conditions de sécurité le permettent :

- Enfoncez légèrement la pédale de frein pour sécher les freins et vérifier qu'ils fonctionnent.
- Tournez le volant pour vous assurer que la direction assistée fonctionne.

Vérifiez le fonctionnement des éléments suivants :

- avertisseur sonore
- éclairage extérieur

TAPIS DE SOL



AVERTISSEMENT: Utilisez un tapis de sol adapté au plancher de votre véhicule, qui ne gêne pas l'accès aux pédales. Le non-respect de cette instruction peut entraîner la perte de contrôle de votre véhicule et des blessures corporelles graves, voire mortelles.

Conseils pour la conduite

⚠️ AVERTISSEMENT: Des pédales qui ne peuvent pas se déplacer librement peuvent provoquer une perte de contrôle du véhicule et augmentent le risques de blessures corporelles graves.

⚠️ AVERTISSEMENT: Fixez le tapis de sol aux deux pattes d'ancrage de sorte qu'il ne puisse pas glisser ou bloquer le fonctionnement des pédales. Le non-respect de cette instruction peut entraîner la perte de contrôle de votre véhicule et des blessures corporelles graves, voire mortelles.

⚠️ AVERTISSEMENT: Ne posez pas de tapis de sol supplémentaires ou tout autre revêtement par-dessus les tapis de sol d'origine. Cela pourrait bloquer le fonctionnement des pédales. Le non-respect de cette instruction peut entraîner la perte de contrôle de votre véhicule et des blessures corporelles graves, voire mortelles.

⚠️ AVERTISSEMENT: Assurez-vous qu'aucun objet ne peut tomber sur le plancher côté conducteur pendant que le véhicule roule. Un objet qui n'est pas fixé risque de venir se coincer sous les pédales, provoquant une perte de contrôle du véhicule.

Pour poser des tapis de sol avec œillets, positionnez l'œillet au-dessus de la patte d'ancrage et appuyez dessus pour le verrouiller en place. Répétez pour tous les œillets du tapis de sol.

Pour retirer des tapis de sol, procédez dans l'ordre inverse de la pose.

Note: *Inspectez régulièrement les tapis de sol pour vous assurer qu'ils sont bien fixés.*



Informations relatives aux collisions et pannes

ACTIVATION ET DÉSACTIVATION DES FEUX DE DÉTRESSE



Le bouton des feux de détresse se trouve sur le combiné des instruments. Appuyez sur la touche pour activer les feux de détresse lorsque votre véhicule représente un danger pour la sécurité des autres usagers de la route.

Lorsque vous activez les feux de détresse, tous les clignotants avant et arrière clignotent.

Note : *Les feux de détresse fonctionnent quelle que soit la position du contacteur d'allumage et même si la clé n'est pas insérée dans l'allumage. Il se peut que la puissance restante de la batterie ne soit pas suffisante pour redémarrer le véhicule.*

Appuyez de nouveau sur cette touche pour les désactiver.

DÉMARRAGE DU VÉHICULE À L'AIDE DE CÂBLES VOLANTS

PRÉCAUTIONS RELATIVES AU DÉMARRAGE À L'AIDE DE CÂBLES VOLANTS



AVERTISSEMENT: Les batteries dégagent généralement des gaz explosifs qui peuvent causer des blessures corporelles. Par conséquent, veillez à empêcher que des flammes, des étincelles ou des substances incandescentes se trouvent à proximité de la batterie. Lorsque vous intervenez à proximité de la batterie, protégez systématiquement votre visage, particulièrement vos yeux. Assurez-vous que la ventilation est suffisante.



AVERTISSEMENT: Tenez les batteries hors de portée des enfants. Les batteries contiennent de l'acide sulfurique. Évitez tout contact avec la peau, les yeux ou les vêtements. Protégez vos yeux lorsque vous intervenez à proximité de la batterie afin de vous protéger de tout jet potentiel de solution acide. En cas de contact de l'acide avec la peau ou les yeux, rincez immédiatement à l'eau pendant au moins 15 minutes, puis consultez rapidement un médecin. En cas d'ingestion d'acide, appelez immédiatement un médecin.



AVERTISSEMENT: Utilisez uniquement des câbles de taille appropriée, équipés de pinces isolées.



AVERTISSEMENT: S'assurer que les câbles ne viennent pas au contact des organes mobiles et des éléments du système d'alimentation en carburant.



AVERTISSEMENT: Connectez des batteries de même tension nominale.



AVERTISSEMENT: si le moteur fonctionne alors que le capot est ouvert, restez éloigné des composants mobiles du moteur. Le non-respect de cet avertissement peut entraîner des blessures corporelles graves voire mortelles.

N'essayez pas de démarrer un véhicule à transmission automatique en le poussant. Vous risqueriez d'endommager la transmission.

Ne débranchez pas la batterie du véhicule en panne. Cela pourrait endommager le système électrique de votre véhicule.

Informations relatives aux collisions et pannes

PRÉPARATION DU VÉHICULE

Utilisez uniquement une alimentation 12 V pour démarrer le véhicule.

Garez le véhicule de dépannage près du capot du véhicule en panne en veillant à ce que les deux véhicules ne soient pas en contact.

DÉMARRAGE DU VÉHICULE À L'AIDE DE CÂBLES VOLANTS



AVERTISSEMENT: Connectez des batteries de même tension nominale.



AVERTISSEMENT: Utilisez uniquement des câbles de taille appropriée, équipés de pinces isolées.

Note : Ne débranchez pas la batterie d'un véhicule en panne : cela risquerait d'endommager le système électrique du véhicule.

Raccordement des câbles de dépannage

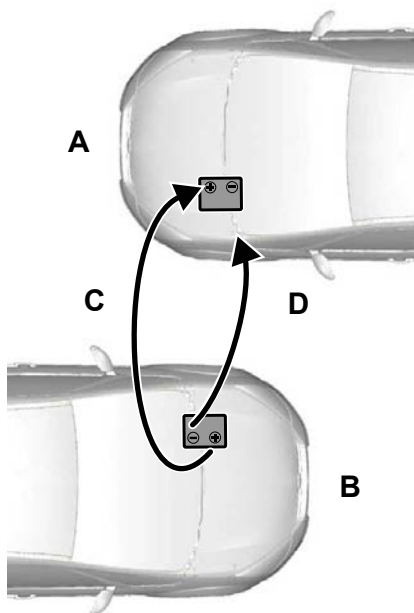

- A Véhicule avec batterie déchargée.
- B Véhicule avec batterie d'appoint.
- C Câble de dépannage positif.
- D Câble de dépannage négatif.

1. Coupez le contact et tous les consommateurs électriques.
2. Soulevez le couvercle de la borne positive de la batterie. Pour l'emplacement des éléments, consultez la vue d'ensemble appropriée de sous le capot. Voir **Vue d'ensemble sous le capot** (page 388).

Informations relatives aux collisions et pannes



AVERTISSEMENT: S'assurer que les câbles ne viennent pas au contact des organes mobiles et des éléments du système d'alimentation en carburant.

3. Raccordez une extrémité du câble de dépannage positif à la borne positive de la batterie déchargée et l'autre extrémité à la borne positive de la batterie d'appoint.

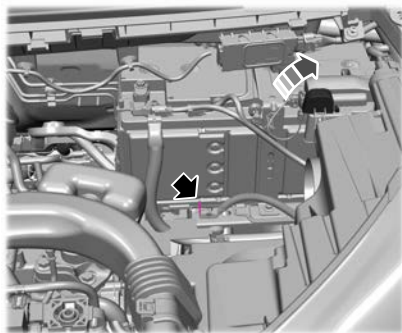

AVERTISSEMENT: Ne raccordez pas le câble de dépannage négatif à une autre partie de votre véhicule. Utilisez le point de masse.

4. Raccordez une extrémité du câble de dépannage négatif à la borne négative de la batterie d'appoint ou à un point de masse adéquat et l'autre extrémité au point de masse de votre véhicule.

Démarrage du moteur

1. Démarrez le moteur du véhicule avec la batterie d'appoint et maintenez un régime moteur entre 2 000 et 3 000 tr/min.
2. Démarrez le moteur du véhicule dont la batterie est déchargée.

3. Lorsque le moteur démarre, laissez tourner le moteurs des deux véhicules pendant trois minutes avant de débrancher les câbles de dépannage.

Pour débrancher les câbles volants, procédez dans l'ordre inverse du branchement.

Note : *N'allumez pas les phares avant d'avoir débranché les câbles de dépannage. La pointe de tension pourrait faire griller les ampoules.*

SYSTÈME D'ALERTE POST-COLLISION

QU'EST-CE QUE LE SYSTÈME D'ALERTE POST-COLLISION

Le système attire votre attention sur votre véhicule en cas d'impact sérieux.

COMMENT FONCTIONNE LE SYSTÈME D'ALERTE POST-COLLISION

Le système déclenche les feux de détresse, allume la lampe d'accueil, fait retentir l'avertisseur sonore par intermittence et déverrouille les portes en cas d'impact suffisamment important pour déployer un airbag ou les prétensionneurs de la ceinture de sécurité.

LIMITES DU SYSTÈME D'ALERTE POST-COLLISION

Selon les lois et réglementations en vigueur dans le pays de production du véhicule, l'avertisseur sonore ne retentit pas en cas d'impact sérieux.

Informations relatives aux collisions et pannes

DÉSACTIVATION DU SYSTÈME D'ALERTE POST-COLLISION

Appuyer sur le contacteur des feux de détresse, le bouton de déverrouillage de la télécommande, le bouton panique de la télécommande ou mettre le contact pour désactiver le système.

Note : *L'alarme se désactive lorsque la batterie du véhicule est déchargée.*

FREINAGE POST-COLLISION

Comment fonctionne le freinage post-impact

En cas de collision modérée à sévère, le système de freinage réduit la vitesse du véhicule pour éviter ou réduire l'impact d'une collision secondaire potentielle.

Limitations du freinage post-impact

Le freinage post-impact ne s'active pas dans les conditions suivantes :

- le système de freinage antiblocage est endommagé pendant la collision.
- le contrôle électronique de stabilité est désactivé.

Annulation du freinage post-impact

Vous pouvez annuler le freinage post-impact en appuyant sur le frein ou sur la pédale d'accélérateur.

Témoins du freinage post-impact



Il clignote lorsqu'un événement de freinage post-impact intervient.

COUPURE AUTOMATIQUE EN CAS DE COLLISION

QU'EST-CE QUE LA COUPURE AUTOMATIQUE EN CAS DE COLLISION

La coupure automatique en cas de collision est conçue pour stopper l'approvisionnement en carburant du moteur en cas de collision moyenne à grave.

Note : *Tous les impacts n'entraînent pas une coupure.*

PRÉCAUTIONS RELATIVES À LA COUPURE AUTOMATIQUE EN CAS DE COLLISION



AVERTISSEMENT: Si votre véhicule a été impliqué dans un accident, faites contrôler le système d'alimentation. Le non-respect de ces instructions peut entraîner un incendie, des blessures corporelles ou la mort.

RÉACTIVATION DE VOTRE VÉHICULE

1. Coupez le contact.
2. Essayez de démarrer votre véhicule.
3. Coupez le contact.
4. Essayez de démarrer votre véhicule.

Note : *Si le véhicule ne redémarre pas après trois tentatives, faites-le contrôler dès que possible.*

Informations relatives aux collisions et pannes

REMORQUAGE DE RÉCUPÉRATION

ACCÈS AU POINT DE REMORQUAGE AVANT



E146426

EMPLACEMENT DE CAILLET DE REMORQUAGE

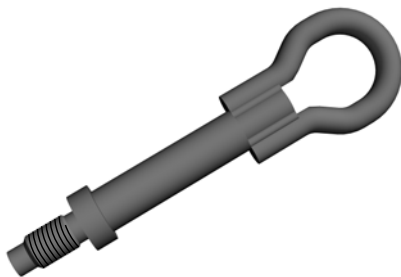

L'anneau de remorquage peut être :

- Dans le montant D gauche, à l'intérieur de la boîte du kit de réparation de pneu.
- Dans le montant D gauche, monté sur le cric du véhicule.

Note : L'œillet de remorquage doit rester en permanence dans le véhicule.

POSE D'ŒILLET DE REMORQUAGE

⚠ AVERTISSEMENT : Assurez-vous que l'anneau de remorquage est serré à fond. Le non-respect de ces instructions peut entraîner des blessures corporelles.

⚠ AVERTISSEMENT : Vous devez mettre le contact lors du remorquage du véhicule.



E146426

1. Déposez le cache avec précaution.
2. Mettez en place l'œillet de remorquage.

Note : Il possède un filetage à gauche. Faites-le tourner dans le sens contraire des aiguilles d'une montre pour le mettre en place.

REFROIDISSEMENT À SÉCURITÉ INTÉGRÉE

QU'EST-CE QUE LE REFROIDISSEMENT À SÉCURITÉ INTÉGRÉE

Le refroidissement à sécurité intégrée vous permet de conduire temporairement le véhicule sans aggraver les dommages aux composants à cause d'une surchauffe.

La distance de sécurité dépend de la température extérieure, du chargement du véhicule et du terrain.

COMMENT FONCTIONNE LE REFROIDISSEMENT À SÉCURITÉ INTÉGRÉE

Si le moteur atteint une condition de surchauffe pré-réglée, il passe automatiquement en mode de fonctionnement alterné des cylindres. Chaque cylindre désactivé agit comme une pompe d'injection d'air et refroidit le moteur.

Dans ce cas, le véhicule continue de fonctionner, toutefois :

- La puissance du moteur est limitée.
- Le système de climatisation se désactive.

Si le moteur continue de tourner, cela augmente sa température et provoque son arrêt complet. Dans ce cas de figure, votre effort de braquage et de freinage augmente.

Lorsque la température du moteur redescend, vous pouvez redémarrer le moteur.

Note : *Faites vérifier votre véhicule dès que possible pour minimiser les dégâts pour le moteur.*

CONDUITE AVEC ACTIVATION DU MODE DE SÉCURITÉ INTÉGRÉE



AVERTISSEMENT : Le mode de sécurité ne doit être utilisé qu'en cas d'urgence. Utilisez votre véhicule en mode de sécurité uniquement durant le temps nécessaire pour le déplacer vers un endroit sûr et être en mesure de procéder à des réparations immédiates. En mode de sécurité, votre véhicule dispose d'une puissance limitée, ne peut pas maintenir une vitesse élevée, peut s'arrêter totalement sans avertissement préalable et risque même de subir une perte de puissance du moteur, de la direction assistée et de l'assistance au freinage, ce qui peut augmenter les risques de collision et entraîner de graves blessures.



AVERTISSEMENT : Ne déposez pas le bouchon du réservoir de liquide de refroidissement lorsque le moteur tourne ou que le circuit de refroidissement est chaud. Patientez 10 minutes afin de laisser le circuit de refroidissement refroidir. Couvrez le bouchon du réservoir de liquide de refroidissement avec un chiffon épais pour éviter tout risque de brûlure et déposez lentement le bouchon. Le non-respect de ces instructions peut entraîner des blessures corporelles.

Si le moteur continue de tourner, cela augmente sa température et provoque son arrêt complet. Dans ce cas de figure, votre effort de braquage et de freinage augmente.

Lorsque la température du moteur redescend, vous pouvez redémarrer le moteur. Faites vérifier votre véhicule dès que possible pour minimiser les dégâts pour le moteur.

Informations relatives aux collisions et pannes

En mode de sécurité, la puissance du moteur est limitée ; conduisez donc prudemment le véhicule. Le véhicule ne maintient pas une vitesse élevée et le moteur peut ne pas fonctionner correctement.

N'oubliez pas que le moteur est susceptible de s'arrêter automatiquement pour éviter tout dommage. Dans ce cas :

1. Quittez la route dès que possible et coupez le moteur.
2. Si vous êtes membre d'un programme d'assistance dépannage, nous vous recommandons de contacter le fournisseur de service de l'assistance dépannage.
3. Si cela n'est pas possible, patientez quelques instants le temps que le moteur refroidisse.
4. Vérifiez le niveau du liquide de refroidissement. Si le niveau de liquide de refroidissement se situe sur le repère minimum ou en dessous, ajoutez immédiatement du liquide de refroidissement prédilué.
5. Lorsque la température du moteur redescend, vous pouvez redémarrer le moteur. Faites vérifier votre véhicule dès que possible pour minimiser les dégâts pour le moteur.

Note : *Le fait de conduire le véhicule sans avoir procédé aux réparations augmente les risques de dommages au moteur.*

TÉMOINS DU REFROIDISSEMENT À SÉCURITÉ INTÉGRÉE



Si le moteur commence à surchauffer, le thermomètre de liquide de refroidissement moteur se déplace jusqu'à la zone rouge.



Un témoin d'avertissement s'allume et un message d'avertissement peut apparaître sur l'affichage du combiné des instruments.

Remorquage de votre véhicule - Boîte de vitesses manuelle

PRÉCAUTIONS RELATIVES AU REMORQUAGE DE VOTRE VÉHICULE



AVERTISSEMENT: Vous devez mettre le contact lors du remorquage du véhicule.



AVERTISSEMENT: Vérifiez toujours si le verrou de direction est désactivé avant de déplacer le véhicule. La non désactivation du verrou de direction peut entraîner un accident.



AVERTISSEMENT: L'assistance au freinage et à la direction n'est pas fonctionnelle tant que le moteur ne tourne pas. Appuyez plus fort sur la pédale de frein et tenez compte d'un allongement des distances d'arrêt et d'un alourdissement de la direction.



AVERTISSEMENT: Une tension excessive dans la corde de remorquage pourrait endommager votre véhicule ou le véhicule tracteur.

Note : Assurez-vous que la transmission est au point mort lors du remorquage de votre véhicule.

Note : Ne remorquez pas le véhicule à l'envers.

Note : Ne remorquez pas le véhicule si la température ambiante est inférieure à 0°C.

REMRORQUAGE D'URGENCE

Si votre véhicule est en panne et que vous n'avez pas accès à un chariot porte-roue, à une dépanneuse ou à un véhicule plateau, vous pouvez le faire remorquer à plat, les quatre roues au sol. Dans ce cas, vous devez respecter les conditions suivantes :

- Le véhicule doit être orienté vers l'avant de façon à être remorqué dans le sens de la conduite.
- Le levier sélecteur de transmission est placé en position neutre.
- La vitesse maximum est 50 km/h.
- La distance à ne pas dépasser est de 80 km.

Démarrez lentement et sans à-coups : le véhicule tracté doit rester stable.

Utilisez uniquement l'œillet de remorquage fourni avec le véhicule.

Les cordes de remorquage ou les barres de remorquage rigides doivent être placées du même côté. Par exemple, du point de remorquage arrière droit au point de remorquage avant droit.

Vous devez utiliser une corde de remorquage ou une barre de remorquage rigide adaptée au poids du véhicule tracteur et du véhicule tracté.

Le poids du véhicule tracté ne doit pas excéder le poids du véhicule tracteur.

Remorquage de votre véhicule - Transmission automatique

PRÉCAUTIONS RELATIVES AU REMORQUAGE DE VOTRE VÉHICULE

Si vous devez faire remorquer votre véhicule, contactez un dépanneur professionnel ou, si vous faites partie d'un programme d'assistance dépannage, votre prestataire de services d'assistance dépannage.

Équipement de secours

STOCKAGE D'UN KIT DE PREMIERS SECOURS

Vous pouvez ranger un kit de premiers secours dans l'espace de rangement de la porte avant côté passager.

STOCKAGE D'UN TRIANGLE DE PRÉSIGNALISATION

Vous pouvez ranger un triangle de signalisation dans l'espace de rangement de la porte avant côté conducteur.

Fusibles

PRÉCAUTIONS RELATIVES AUX FUSIBLES



AVERTISSEMENT: Remplacez toujours le fusible par un autre dont l'intensité est équivalente. Un fusible d'une intensité plus importante peut endommager gravement les câbles et provoquer un incendie.



AVERTISSEMENT: Pour réduire le risque de choc électrique, remplacez toujours le couvercle du boîtier de distribution électrique avant de rebrancher la batterie ou de remplir les réservoirs de liquides.

BOÎTE À FUSIBLES SOUS LE CAPOT

ACCÈS À LA BOÎTE À FUSIBLES SOUS LE CAPOT

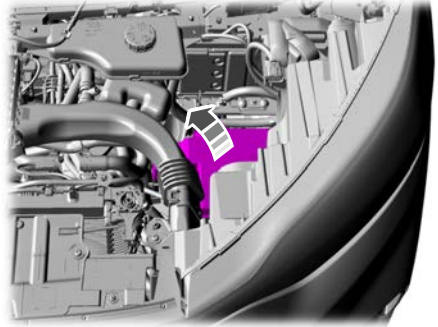

Fusibles

IDENTIFICATION DES FUSIBLES DANS LA BOÎTE À FUSIBLES SOUS LE CAPOT

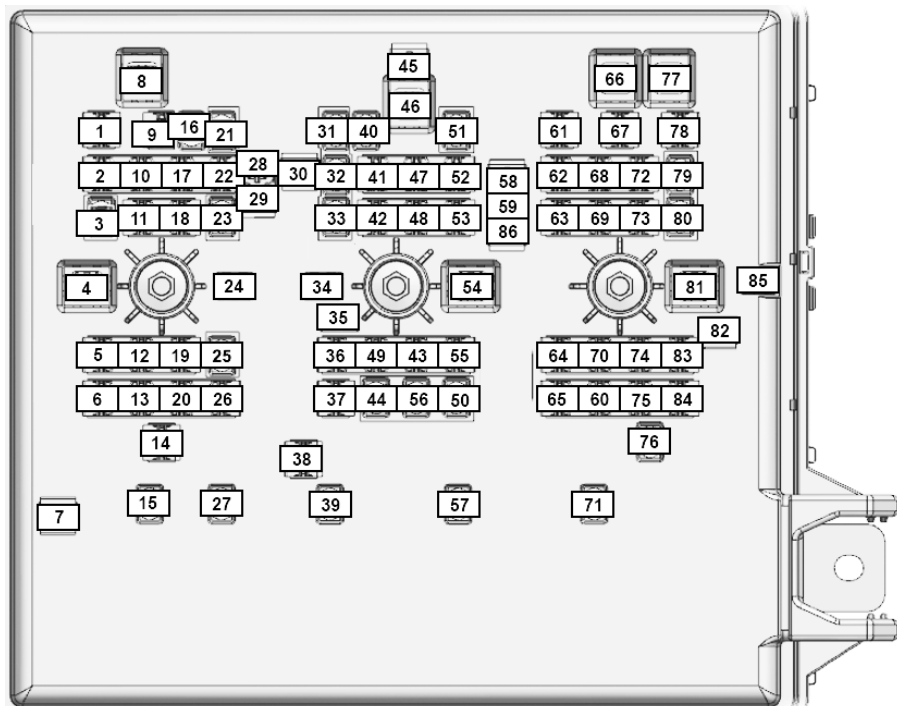

Élément	Poids nominal	Composant protégé
1	15 A	Moteur de lave-glace arrière.
2	15 A	Siège chauffant arrière côté gauche.
3	40 A	Dégivrage de la vitre avant gauche.
4	40 A	Soufflerie auxiliaire.

Fusibles

Élément	Poids nominal	Composant protégé
5	-	Emplacement libre.
6	-	Emplacement libre.
7	15 A	Rétroviseurs électriques rabattables.
8	40 A	Moteur de soufflerie.
9	5 A	Capteur de pluie.
10	15 A	Siège chauffant arrière côté droit.
11	5 A	Tachygraphe.
12	5 A	Chargeur USB intelligent 3.
13	-	Emplacement libre.
14	-	Emplacement libre.
15	40 A	Chauffage à coefficient de température positif, rangée 3.
16	30 A	Upfitter 1.
17	7,5 A	Tachygraphe.
18	-	Emplacement libre.
19	5 A	Chargeur USB intelligent 1.
20	-	Emplacement libre.
21	20 A	Essuie-glace arrière.
22	10 A	Module de direction assistée.
23	20 A	Rétro-éclairage chauffant côté droit.
24	60 A	Soupape ABS/soupape de servofrein électrique.
25	20 A	Prise de courant/allume-cigare du point d'alimentation 1.
26	5 A	Chargeur USB intelligent 2.
27	40 A	Dégivrage de vitre avant côté droit.
28	5 A	Bobine de relais de marche/démarrage du boîtier de distribution d'alimentation intérieur
29	10 A	Rétroviseur chauffant.

Fusibles

Élément	Poids nominal	Composant protégé
30	5 A	Module de commande de transmission intégrale.
31	25 A	Moteur d'essuie-glace avant.
32	15 A	Pompe à huile de transmission de boîte-pont.
33	30 A	Rétroéclairage chauffant côté gauche/hayon.
34	60 A	Module de commande ABS/pompe de servofrein électrique.
35	5 A	Chargeur USB intelligent 6.
36	5 A	Chargeur USB intelligent 5.
37	5 A	Chargeur USB intelligent 4.
38	10 A	Klaxon antiviol/Alarme sonore avec batterie.
39	40 A	Chauffage à coefficient de température positif, rangée 2.
40	30 A	Upfitter 4.
41	10 A	Moteurs de réglage de hauteur des phares gauche/droit.
42	10 A	Module de commande d'alternateur/chargeur de batterie.
43	5 A	Module de commande de transmission/moteur de trappe à carburant.
44	20 A	Sortie arrière du point d'alimentation 2
45	-	Emplacement libre.
46	-	Emplacement libre.
47	10 A	Le module de commande d'ABS
48	15 A	Volant chauffant/rétroviseur/module de contrôle de direction.
49	-	Emplacement libre.
50	40 A	Dispositif de chauffage de filtre à carburant.
51	40 A	Module de différentiel à glissement limité électronique

Fusibles

Élément	Poids nominal	Composant protégé
52	10 A	Module de commande de glissement de convertisseur/Module de commande de groupe motopropulseur hybride/boîte-pont.
53	10 A	Module de sécurité de carrosserie/module de régulateur de vitesse/affichage tête haute/aide au stationnement par caméra.
54	60 A	Convertisseur CC/CA 400 W.
55	20 A	Klaxon de circulation.
56	30 A	Pompe à carburant/module de commande de pompe à carburant.
57	40 A	Chauffage à coefficient de température positif, rangée 1.
58	-	Emplacement libre.
59	-	Emplacement libre.
60	-	Emplacement libre.
61	15 A	Canalisation de pression de réducteur.
62	10 A	Module de gestion moteur.
63	5 A	Module de dosage de préchauffage, transmission/boîte-pont.
64	25 A	Pompe de l'unité de transfert de puissance (transmission intégrale).
65	-	Emplacement libre.
66	30 A	Upfitter 2.
67	-	Emplacement libre.
68	15 A	Relais de pompe d'injection.
69	-	Emplacement libre.
70	20 A	Tension d'alimentation électrique 2.
71	30 A	Démarrreur.
72	15 A	Dispositif de chauffage du réservoir de réducteur.
73	5 A	Alimentation de maintien.

Fusibles

Élément	Poids nominal	Composant protégé
74	15 A	Tension d'alimentation électrique 1.
75	15 A	Tension d'alimentation électrique 5.
76	-	Emplacement libre.
77	-	Emplacement libre.
78	-	Emplacement libre.
79	-	Emplacement libre.
80	-	Emplacement libre.
81	30 A	Upfitter 3.
82	-	Emplacement libre.
83	20 A	Tension d'alimentation électrique 5.
84	15 A	Tension d'alimentation électrique 5.
85	-	Emplacement libre.
86	-	Emplacement libre.

BOÎTE À FUSIBLES INTÉRIEURE

ACCÈS À LA BOÎTE À FUSIBLES INTÉRIEURE

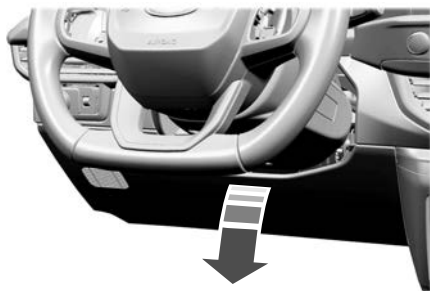

Fusibles

IDENTIFICATION DES FUSIBLES DANS LA BOÎTE À FUSIBLES INTÉRIURE

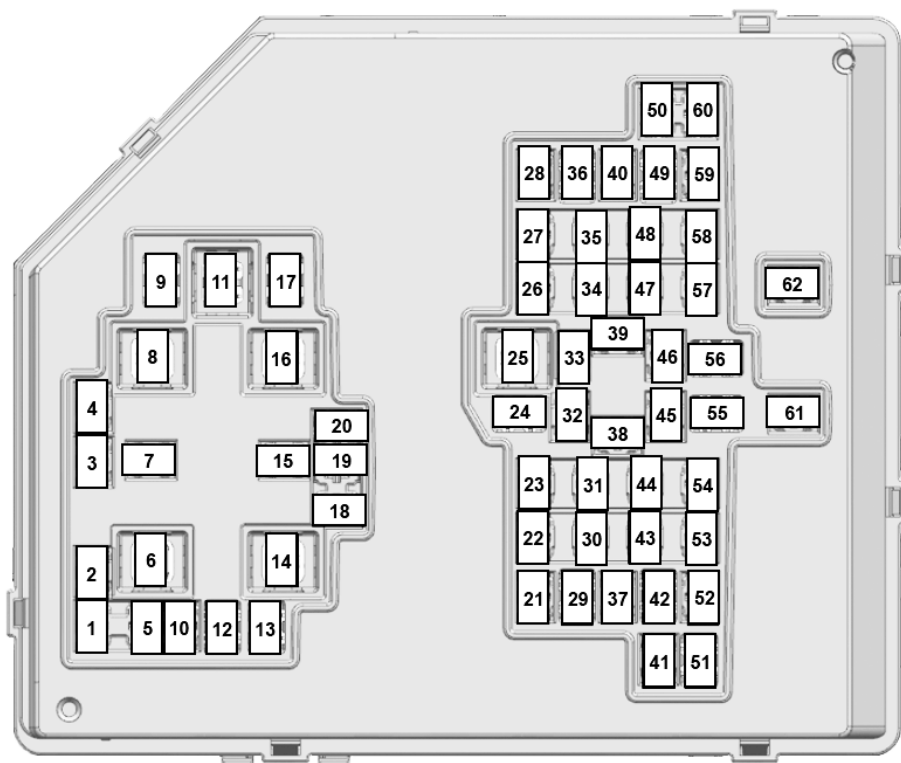

Élément	Calibre du fusible	Composant protégé
1	5 A	Module de commande de porte à verrouillage électrique côté gauche.

Fusibles

Élément	Calibre du fusible	Composant protégé
		Module de commande de porte à verrouillage électrique côté droit.
2	5 A	Intrusion/inclinaison/affichage tête haute/module de climatisation arrière.
3	5 A	Module de commande Near Field/commutateur d'éclairage.
4	5 A	Commutateur d'allumage. Contacteur marche/arrêt sans clé.
5	5 A	Caméra de coffre/cabine.
6	40 A	Module 1 de commande de carrosserie.
7	-	Emplacement libre.
8	40 A	Module 2 de commande de carrosserie.
9	-	Emplacement libre.
10	20 A	Module du système d'assistance conducteur avancé.
11	40 A	Module de commande d'attelage de remorque.
12	30 A	Porte coulissante électrique côté droit 2.
13	30 A	Porte coulissante électrique côté gauche 2.
14	40 A	Module de commande de carrosserie 3.
15	30 A	Module toit panoramique/toit ouvrant.
16	40 A	Module de commande de carrosserie 4.
17	-	Emplacement libre.
18	7,5 A	Commutateur de rétroviseur électrique/module de commande de chargeur sans fil.
19	7,5 A	Module de commande de passerelle centrale amélioré.
20	7,5 A	Module de commande de colonne de direction/groupe.
21	10 A	Masse commutée.
22	15 A	Verrou électrique de colonne de direction.

Fusibles

Élément	Calibre du fusible	Composant protégé
23	-	Emplacement libre.
24	40 A	Module de commande de porte conducteur.
25	40 A	Charge de batterie de remorque.
26	10 A	Interface camping-car.
27	10 A	Module de command d'interface Upfitter.
28	15 A	Amplificateur 1.
29	30 A	Porte coulissante électrique côté droit.
30	10 A	Surveillance de boucle sans fil.
31	15 A	Amplificateur 2.
32	10 A	Contacteur de feux stop.
33	5 A	Télécommande FHH.

BOÎTE À FUSIBLES HAUTE INTENSITÉ

EMPLACEMENT DE LA BOÎTE À FUSIBLES HAUTE INTENSITÉ

Pour localiser les fusibles dans la boîte à fusibles haute intensité, contactez un revendeur agréé.

ACCÈS À LA BOÎTE À FUSIBLES HAUTE INTENSITÉ

Pour accéder aux fusibles dans la boîte à fusibles haute intensité, contactez un revendeur agréé.

IDENTIFICATION DES FUSIBLES DANS LA BOÎTE À FUSIBLES HAUTE INTENSITÉ

Pour identifier les fusibles dans la boîte à fusibles haute intensité, contactez un revendeur agréé.

Fusibles

IDENTIFICATION DES TYPES DE FUSIBLES

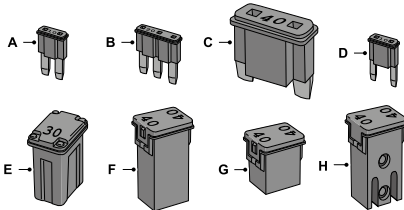

A	Micro 2.
B	Micro 3.
C	Max.
D	Min.
E	Boîtier M.
F	Boîtier J.
G	Boîtier J, profil bas
H	Boîtier M fendu.

FUSIBLES – DÉPANNAGE

FUSIBLES – FOIRE AUX QUESTIONS

Quand faut-il que je contrôle un fusible ?

Si des composants électriques du véhicule ne fonctionnent pas.

Quand faut-il que je remplace un fusible ?

Si un fusible a sauté.

Comme j'identifie un fusible qui a sauté ?

Vous reconnaissez un fusible grillé au fil cassé présent dans le fusible.

Entretien

PRÉCAUTIONS RELATIVES À LA MAINTENANCE

Faites entretenir régulièrement votre véhicule pour le maintenir en bon état de marche et préserver sa valeur de revente. Un vaste réseau de concessionnaires agréés Ford met sa compétence professionnelle à votre disposition. Leurs techniciens spécialement formés sont les plus qualifiés pour assurer un entretien de qualité de votre véhicule. Ils disposent d'une vaste gamme d'outils hautement spécialisés et spécialement conçus pour l'entretien de votre véhicule.

Si votre véhicule requiert un entretien professionnel, un concessionnaire agréé peut vous fournir les pièces nécessaires et procéder à l'entretien approprié. Reportez-vous aux informations de garantie de votre véhicule pour connaître les pièces et services d'entretien couverts par la garantie.

Utilisez uniquement les liquides et pièces de rechange recommandés et conformes aux spécifications. Voir **Quantités et spécifications** (page 449).

Si vous utilisez une huile et des liquides qui ne correspondent pas aux spécifications et aux indices de viscosité définis, vous risquez :

- Dompage de composant non couvert par la garantie du véhicule.
- D'allonger les cycles de démarrage du moteur.
- D'augmenter les niveaux des émissions.
- De réduire les performances du moteur.
- De réduire l'économie de carburant.
- De réduire les performances de freinage.

OUVERTURE ET FERMETURE DU CAPOT - CONDUITE À GAUCHE

Ouverture du capot

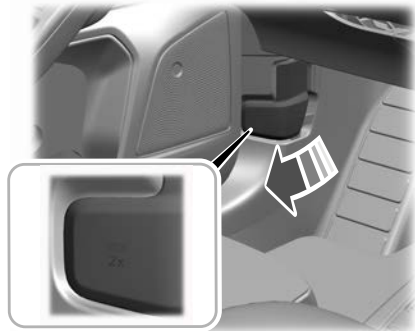

E263274

1. Ouvrez la porte avant gauche.
2. Tirez à fond sur le levier de déverrouillage de capot et laissez-le se rétracter complètement.

Note : Cette action libère le crochet de capot.

3. Tirez à fond sur le levier de déverrouillage de capot une seconde fois.

Note : Cette action libère complètement le capot.

4. Ouvrez le capot.

Note : Il n'y a pas de loquet secondaire sous le capot.

Entretien

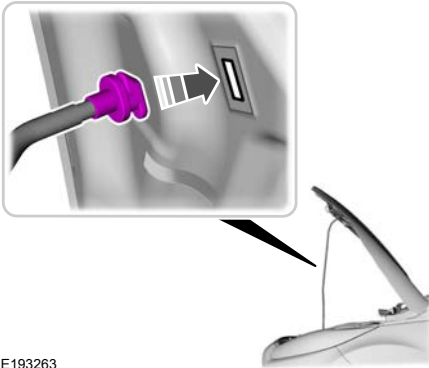

E193263

5. Utilisez la béquille de support pour soutenir le capot.

Fermeture du capot

1. Retirez la béquille de support de l'encoche et fixez-la correctement dans le clip.
2. Abaissez le capot et laissez-le tomber de son propre poids sur les derniers 25–35 cm.

Note : Assurez-vous que le capot est correctement fermé.

Indicateurs et témoins d'avertissement



Il s'allume lorsque vous mettez le contact et il reste allumé si une porte ou le capot est ouvert(e).

Messages d'information

Message	Détails
Capot moteur ouvert	Immobilisez le véhicule dès qu'il est possible de le faire sans danger et fermez le capot.

Entretien

OUVERTURE ET FERMETURE DU CAPOT - CONDUITE À DROITE

Ouverture du capot

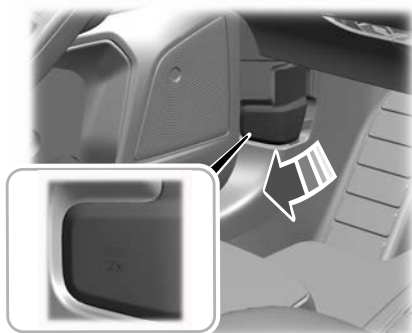

E263274

1. Ouvrez la porte avant gauche.
2. Tirez à fond sur le levier de déverrouillage de capot et laissez-le se rétracter complètement.

Note : Cette action libère le crochet de capot.

3. Tirez à fond sur le levier de déverrouillage de capot une seconde fois.

Note : Cette action libère complètement le capot.

4. Ouvrez le capot.

Note : Il n'y a pas de loquet secondaire sous le capot.

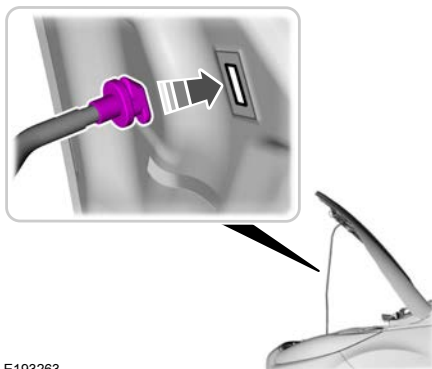

E193263

5. Utilisez la béquille de support pour soutenir le capot.

Note : Tenez la partie jaune du support de capot.

Ouverture du capot lorsque la porte passager est impossible à ouvrir

1. Déverrouillez la porte avant droite à l'aide de la clé et accédez au plancher avant gauche. Voir **Déverrouillage et verrouillage des portes à l'aide de la lame de clé** (page 62).

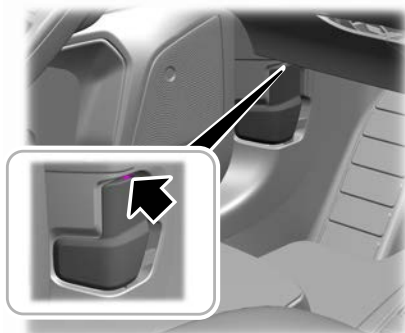

E263801

Entretien

2. Introduisez un outil approprié, un tournevis par exemple, dans la position illustrée.

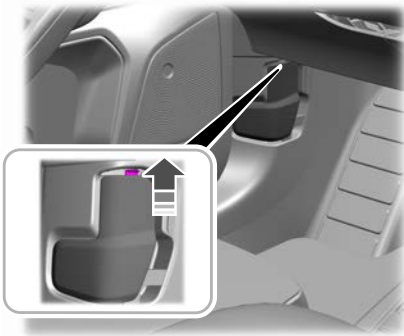

E263802

3. Pliez délicatement le clip de fixation du levier de déverrouillage de capot vers le haut.

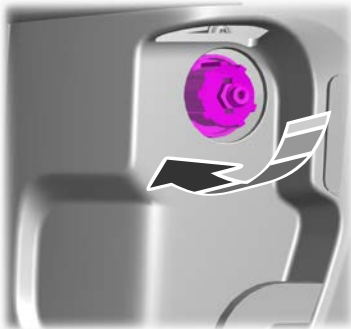

E263803

4. A l'aide d'un outil adéquat, notamment une clé hexagonale, tournez le mécanisme de déverrouillage du capot vers la droite jusqu'à ce que vous sentiez une forte résistance.
5. Laissez le mécanisme de déverrouillage du capot se rétracter complètement.

Note: Cette action libère le crochet de capot.

6. Tournez le mécanisme de déverrouillage du capot vers la droite une seconde fois jusqu'à ce que vous rencontriez une forte résistance.

Note: Cette action libère complètement le capot.

7. Ouvrez le capot.

Note: Il n'y a pas de loquet secondaire sous le capot.

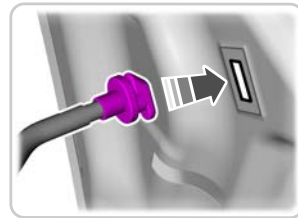

E193263

8. Utilisez la béquille de support pour soutenir le capot.

Note: Tenez la partie jaune du support de capot.

9. Réinstallez le levier de déverrouillage de capot. Pour la pose de tous les composants, procéder dans l'ordre inverse de la dépose.

Note: Assurez-vous que le clip de fixation du mécanisme de déverrouillage du capot est engagé à fond.

Fermeture du capot

1. Retirez la béquille de support de l'encoche et fixez-la correctement dans le clip.

Entretien

2. Abaissez le capot et laissez-le tomber de son propre poids sur les derniers 25–35 cm.

Note : Assurez-vous que le capot est correctement fermé.

Indicateurs et témoins d'avertissement



Il s'allume lorsque vous mettez le contact et il reste allumé si une porte ou le capot est ouvert(e).

Messages d'information

Message	Détails
Capot moteur ouvert	Immobilisez le véhicule dès qu'il est possible de le faire sans danger et fermez le capot.

VUE D'ENSEMBLE SOUS LE CAPOT - CONDUITE À GAUCHE

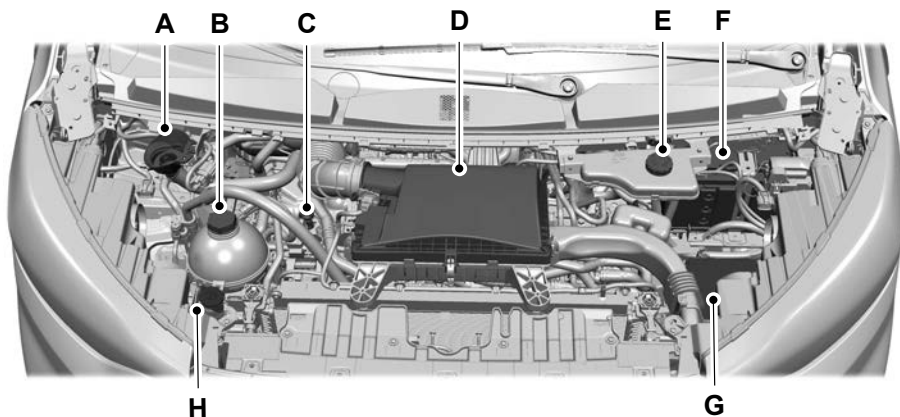

- A Bouchon de remplissage d'huile. Voir **Appoint d'huile moteur** (page 390).
- B Réservoir de liquide de refroidissement. Voir **Contrôle du niveau de liquide de refroidissement** (page 393).
- C Jauge de niveau d'huile moteur. Voir **Contrôle du niveau d'huile moteur** (page 390).
- D Ensemble de filtre à air.
- E Réservoir de liquide de frein. Voir **Contrôle du liquide de freins** (page 238).

Entretien

- F Batterie. Voir **Remplacement de la batterie 12 V** (page 399).
- G Boîte à fusibles du compartiment moteur. Voir **Boîte à fusibles sous le capot** (page 374).
- H Réservoir de liquide de lave-glace de pare-brise. Voir **Appoint de liquide de lave-glace** (page 89).

VUE D'ENSEMBLE SOUS LE CAPOT - CONDUITE À DROITE

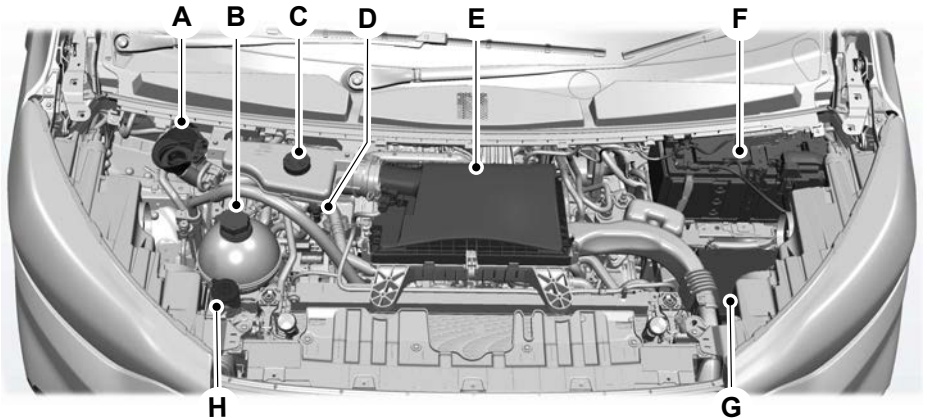

- A Bouchon de remplissage d'huile. Voir **Appoint d'huile moteur** (page 390).
- B Réservoir de liquide de refroidissement. Voir **Contrôle du niveau de liquide de refroidissement** (page 393).
- C Réservoir de liquide de frein. Voir **Contrôle du liquide de freins** (page 238).
- D Jauge de niveau d'huile moteur. Voir **Contrôle du niveau d'huile moteur** (page 390).
- E Ensemble de filtre à air.
- F Batterie. Voir **Remplacement de la batterie 12 V** (page 399).

Entretien

- G Boîte à fusibles du compartiment moteur. Voir **Boîte à fusibles sous le capot** (page 374).
- H Réservoir de liquide de lave-glace de pare-brise. Voir **Appoint de liquide de lave-glace** (page 89).

HUILE MOTEUR

VUE D'ENSEMBLE DE LA JAUGE DE NIVEAU D'HUILE MOTEUR

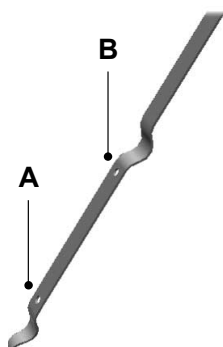

- A Minimum.
- B Maximum.

CONTRÔLE DU NIVEAU D'HUILE MOTEUR

1. Le véhicule doit se trouver sur une surface plane.
2. Vérifiez le niveau d'huile avant de démarrer le moteur ou coupez le moteur après réchauffage et attendez 15 minutes pour permettre à l'huile de s'écouler dans le carter d'huile.

Note : Vérifier le niveau d'huile trop tôt pourrait entraîner une lecture inexacte.

3. Retirez la jauge de niveau d'huile et essuyez-la avec un chiffon propre et non pelucheux.
4. Réinstallez la jauge et assurez-vous qu'elle est insérée à fond.
5. Retirez à nouveau la jauge pour contrôler le niveau d'huile.

Note : Si le niveau d'huile est compris entre les repères maximum et minimum, il est acceptable. N'ajoutez pas d'huile.

6. Si le niveau d'huile se situe au repère minimum, ajoutez immédiatement de l'huile.
7. Réinstallez la jauge. Assurez-vous qu'elle est insérée à fond.

Note : La consommation d'huile des moteurs neufs atteint son niveau normal après environ 5 000 km.

Note : Des augmentations du niveau d'huile peuvent survenir à la suite de courts trajets fréquents qui ne permettent pas au moteur d'atteindre la température de fonctionnement, ainsi qu'en cas de fréquents ralentis ou d'une conduite à basse vitesse pendant de longues périodes.

Note : Si les niveaux d'huile relevés sont continuellement au-dessus du repère maximal, faites contrôler votre véhicule dès que possible.

APPOINT D'HUILE MOTEUR



AVERTISSEMENT: Ne retirez pas le bouchon de remplissage lorsque le moteur est en marche.

Entretien



AVERTISSEMENT: N'ajoutez pas d'huile moteur lorsque le moteur est chaud. Le non-respect de ces instructions peut entraîner des blessures corporelles.

N'utilisez aucun additif supplémentaire avec l'huile moteur. Ces additifs ne sont pas nécessaires et pourraient causer des dommages au moteur qui pourraient ne pas être couverts par la garantie de votre véhicule.

1. Nettoyez la zone située à proximité du bouchon de remplissage d'huile moteur avant de le déposer.

2. Retirez le bouchon de remplissage d'huile moteur.
3. Ajoutez de l'huile moteur conforme à nos spécifications. Voir **Quantités et spécifications** (page 449).
4. Remplacez le bouchon de remplissage d'huile moteur. Tournez dans le sens des aiguilles d'une montre jusqu'à ce que vous rencontriez une forte résistance.

Note: N'ajoutez plus d'huile au-delà du repère maximum. Des niveaux d'huile dépassant le repère maximum risquent d'endommager le moteur.

Note: Essuyez immédiatement tout écoulement d'huile avec un chiffon absorbant.

HUILE MOTEUR – MESSAGES D'INFORMATION

Message	Mesure à prendre
Changer huile moteur bientôt	S'affiche quand la durée de vie de l'huile moteur s'approche de son terme. Vidangez l'huile moteur le plus tôt possible.
Vidange d'huile requise	S'affiche quand la durée de vie de l'huile moteur est à son terme. Vidangez l'huile moteur le plus tôt possible.

VIDANGE DU SÉPARATEUR D'EAU DU FILTRE À CARBURANT



AVERTISSEMENT: Ne jetez pas le carburant avec les déchets ménagers ou dans les égouts. Vous devez le déposer dans un centre de récupération des déchets.



Vous devez vidanger l'eau du séparateur d'eau du filtre à carburant chaque fois que le témoin s'allume ou qu'un message apparaît sur l'écran d'informations.

Cela se produit lorsque 200 ml d'eau environ s'accumulent dans le séparateur d'eau du filtre à carburant. Si vous ignorez le témoin d'avertissement, de l'eau peut traverser dans le circuit et provoquer des dommages non couverts par la garantie du véhicule.

Vidange du séparateur d'eau du filtre à carburant

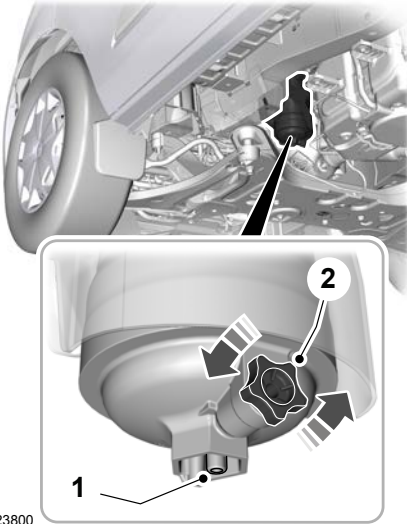

E223800

1. Fixez un tuyau au bouchon de vidange et insérez l'extrémité du tuyau dans un récipient adapté.
2. Tournez le bouchon de vidange vers la gauche jusqu'à ce qu'il s'arrête. N'utilisez aucun outil pour desserrer le bouchon de vidange. Vidangez le séparateur d'eau du filtre à carburant dans un conteneur approprié. Ne réutilisez pas le carburant vidangé du séparateur d'eau du filtre à carburant.
3. Serrez le bouchon de vidange et tournez-le vers la droite jusqu'à ce qu'il s'arrête et que vous sentiez une résistance. N'utilisez aucun outil pour serrer le bouchon de vidange.
4. Mettez le contact pendant 30 secondes, puis coupez-le. Répétez cette opération six fois d'affilée pour purger complètement l'air emprisonné dans le circuit de carburant.

VENTILATEUR DE REFROIDISSEMENT DU MOTEUR

AVERTISSEMENT: Tenez vos mains et vêtements à distance du ventilateur de refroidissement.

Dans certaines conditions, le ventilateur de refroidissement du moteur peut continuer à fonctionner pendant quelques minutes après avoir coupé le contact du véhicule. Cela peut se produire quand la température ambiante est basse et ne dépend pas de la température du liquide de refroidissement du moteur, notamment lors de trajets courts ou en cas de basse température du liquide de refroidissement. Voir **Qu'est-ce que le filtre à particules diesel** (page 214).

LIQUIDE DE REFROIDISSEMENT

PRÉCAUTIONS RELATIVES AU LIQUIDE DE REFROIDISSEMENT

AVERTISSEMENT: Ne déposez pas le bouchon du réservoir de liquide de refroidissement lorsque le moteur tourne ou que le circuit de refroidissement est chaud. Patientez 10 minutes afin de laisser le circuit de refroidissement refroidir. Couvrez le bouchon du réservoir de liquide de refroidissement avec un chiffon épais pour éviter tout risque de brûlure et déposez lentement le bouchon. Le non-respect de ces instructions peut entraîner des blessures corporelles.



AVERTISSEMENT: Ne versez pas de liquide de refroidissement dans le réservoir de lave-glace de pare-brise. Si du liquide de refroidissement est pulvérisé sur le pare-brise, la visibilité au travers de celui-ci sera grandement altérée.



AVERTISSEMENT: Afin de réduire les risques de blessures corporelles, assurez-vous que le moteur est froid avant de dévisser le bouchon de décharge de pression du liquide de refroidissement. Le circuit de refroidissement est sous pression. De la vapeur et du liquide brûlant peuvent jaillir lorsque vous desserrez légèrement le bouchon.



AVERTISSEMENT: N'ajoutez pas de liquide de refroidissement au-delà du repère **MAX**.

CONTRÔLE DU NIVEAU DE LIQUIDE DE REFROIDISSEMENT



AVERTISSEMENT: Ne déposez pas le bouchon du réservoir de liquide de refroidissement lorsque le moteur tourne ou que le circuit de refroidissement est chaud. Patientez 10 minutes afin de laisser le circuit de refroidissement refroidir. Couvrez le bouchon du réservoir de liquide de refroidissement avec un chiffon épais pour éviter tout risque de brûlure et déposez lentement le bouchon. Le non-respect de ces instructions peut entraîner des blessures corporelles.



AVERTISSEMENT: Afin de réduire les risques de blessures corporelles, assurez-vous que le moteur est froid avant de dévisser le bouchon de décharge de pression du liquide de refroidissement. Le circuit de refroidissement est sous pression. De la vapeur et du liquide brûlant peuvent jaillir lorsque vous desserrez légèrement le bouchon.

Lorsque le moteur est froid, vérifiez la concentration et le niveau du liquide de refroidissement moteur selon les intervalles indiqués pour l'entretien planifié.

Note: Assurez-vous que le niveau de liquide de refroidissement se situe entre les repères **MIN** et **MAX** sur le réservoir de liquide de refroidissement.

Note: Le liquide de refroidissement se dilate lorsqu'il est chaud. Le niveau peut alors dépasser le repère **MAX**. Ce phénomène est normal.

Maintenez la concentration du liquide de refroidissement entre 48 et 50 %, ce qui équivaut à un point de congélation compris entre -34°C et -37°C. Vérifiez toujours la concentration en liquide de refroidissement avec un réfractomètre. Nous déconseillons l'utilisation d'hydromètres ou de bandelettes de test pour mesurer la concentration du liquide de refroidissement.

Entretien

AJOUT DE LIQUIDE DE REFROIDISSEMENT



AVERTISSEMENT: N'ajoutez pas de liquide de refroidissement moteur lorsque le moteur tourne ou que le circuit de refroidissement est chaud. Le non-respect de ces instructions peut entraîner des blessures corporelles.



AVERTISSEMENT: Ne déposez pas le bouchon du réservoir de liquide de refroidissement lorsque le moteur tourne ou que le circuit de refroidissement est chaud. Patientez 10 minutes afin de laisser le circuit de refroidissement refroidir. Couvrez le bouchon du réservoir de liquide de refroidissement avec un chiffon épais pour éviter tout risque de brûlure et déposez lentement le bouchon. Le non-respect de ces instructions peut entraîner des blessures corporelles.



AVERTISSEMENT: Ne versez pas de liquide de refroidissement dans le réservoir de lave-glace de pare-brise. Si du liquide de refroidissement est pulvérisé sur le pare-brise, la visibilité au travers de celui-ci sera grandement altérée.



AVERTISSEMENT: Ne jetez pas le liquide de refroidissement avec les déchets ménagers ou dans les égouts. Vous devez le déposer dans un centre de récupération des déchets.



AVERTISSEMENT: Evitez tout contact du liquide avec la peau ou les yeux. Si cette situation se produit, rincez immédiatement la partie du corps concernée avec une grande quantité d'eau et consultez un médecin.



AVERTISSEMENT: Le liquide non dilué est inflammable et peut s'enflammer en cas de projection sur un tube d'échappement chaud.

Note: *N'utilisez pas de pastilles anti-fuite, de produits d'étanchéité de circuit de refroidissement ou d'additifs non spécifiés car ils peuvent endommager les circuits de chauffage ou de refroidissement moteur. Sinon, les dommages sur les composants qui en résulteraient pourraient ne pas être couverts par la garantie du véhicule.*

Note: *Les liquides spécifiques à l'industrie automobile ne sont pas interchangeables.*

Il est primordial d'utiliser du liquide de refroidissement prédilué conforme aux spécifications correctes afin d'éviter d'obstruer les petits canaux du circuit de refroidissement du moteur. Ne mélangez pas différentes couleurs ou différents types de liquide de refroidissement dans votre véhicule. Le mélange de liquides de refroidissement moteur ou l'utilisation d'un liquide de refroidissement inapproprié peut endommager le moteur ou les composants du circuit de refroidissement, ce qui peut ne pas être couvert par la garantie du véhicule.

Note: *Si du liquide de refroidissement prédilué n'est pas disponible, utilisez le liquide de refroidissement concentré approuvé en le diluant dans une proportion de 50/50 avec de l'eau déminéralisée ou distillée. L'utilisation d'eau qui n'a pas été déminéralisée peut contribuer à la formation de dépôts, à la corrosion et à l'obstruction des petits canaux du circuit de refroidissement.*

Entretien

Note : *Les liquides de refroidissement commercialisés pour toutes les marques et modèles peuvent ne pas être approuvés pour nos spécifications et peuvent endommager le circuit de refroidissement. Sinon, les dommages sur les composants qui en résulteraient pourraient ne pas être couverts par la garantie du véhicule.*

Si le niveau de liquide de refroidissement se situe sur le repère minimum ou en dessous, ajoutez immédiatement du liquide de refroidissement prédilué.

Pour faire l'appoint de liquide de refroidissement, procédez comme suit :

1. Desserrez lentement le bouchon. Toute la pression s'échappe au fur et à mesure que vous dévissez le bouchon.
2. Ajoutez du liquide de refroidissement moteur prédilué conforme aux spécifications applicables.
3. Ajoutez assez de liquide de refroidissement prédilué pour atteindre le niveau correct.
4. Remettez en place le bouchon du réservoir de liquide de refroidissement. Tournez le bouchon dans le sens des aiguilles d'une montre jusqu'à la butée.
5. Lorsque vous conduisez le véhicule par la suite, vérifiez le niveau de liquide de refroidissement dans le réservoir. Si nécessaire, ajoutez suffisamment de liquide de refroidissement moteur prédilué pour atteindre le niveau de liquide de refroidissement approprié.

Si vous avez ajouté plus que 1 L de liquide de refroidissement moteur par mois, faites réviser votre véhicule dès que possible. Si vous faites marcher un moteur avec un niveau bas de liquide de refroidissement, le moteur peut surchauffer et être de ce fait endommagé.

En cas d'urgence, vous pouvez ajouter une grande quantité d'eau sans liquide de refroidissement le temps de rejoindre un garage.

La présence d'eau seule, sans liquide de refroidissement moteur, peut provoquer des dégâts au moteur dus à la corrosion, à une surchauffe ou au gel.

N'utilisez pas les produits suivants en remplacement du liquide de refroidissement :

- Alcool.
- Méthanol.
- Saumure.
- Liquide de refroidissement moteur mélangé à de l'antigel contenant de l'alcool ou du méthanol.

L'alcool et d'autres liquides peuvent provoquer des dégâts au moteur dus à une surchauffe ou au gel.

N'ajoutez pas d'inhibiteurs ou d'additifs supplémentaires dans le liquide de refroidissement. Ces derniers peuvent être nocifs et compromettre la protection anticorrosion du liquide de refroidissement.

RENOUVELLEMENT DU LIQUIDE DE REFROIDISSEMENT

Pour la vidange du liquide de refroidissement, consultez votre concessionnaire autorisé.

Le liquide de refroidissement doit être renouvelé à des intervalles kilométriques spécifiques, présentés dans les informations d'entretien planifié.

GESTION DE LA TEMPÉRATURE DU LIQUIDE DE REFROIDISSEMENT

Si vous tirez une remorque avec votre véhicule, le moteur peut temporairement atteindre des températures plus élevées en cas de conditions de fonctionnement difficiles, par exemple, si le véhicule gravit une pente longue ou raide à des températures ambiantes élevées.

Dans ce cas, le thermomètre du liquide de refroidissement se déplace au niveau de la zone rouge et un message peut apparaître sur l'écran d'information.



AVERTISSEMENT: Pour limiter les risques de collision et de blessure, soyez conscient que la vitesse du véhicule peut diminuer et que le véhicule peut ne pas être en mesure d'accélérer à pleine puissance jusqu'à ce que la température du liquide ait diminué.



AVERTISSEMENT: Si vous poursuivez la conduite de votre véhicule lorsque le moteur surchauffe, il peut s'arrêter sans avertissement. Le non-respect de cette instruction peut entraîner une perte de contrôle de votre véhicule.

Vous pouvez observer une réduction de la vitesse du véhicule provoquée par une puissance réduite du moteur pour gérer la température du liquide de refroidissement moteur. Votre véhicule peut se mettre dans ce mode si certaines conditions de température et de charge élevées sont réunies. Le ralentissement dépend de nombreux facteurs tels que la charge du véhicule, l'ascension d'une pente ou la température extérieure. Si cela se produit, il n'est pas nécessaire d'arrêter votre véhicule. Vous pouvez continuer à conduire. Voir **Refroidissement à sécurité intégrée** (page 369).

Dans des conditions de fonctionnement difficiles, la climatisation peut également s'activer et se désactiver automatiquement pour prévenir une surchauffe du moteur. Lorsque la température du liquide de refroidissement moteur redescend à la température de fonctionnement normale, la climatisation s'active de nouveau.

Si le thermomètre du liquide de refroidissement moteur passe entièrement dans la zone rouge, ou si les messages d'avertissement de température de liquide de refroidissement ou d'entretien moteur s'affichent sur l'écran d'information, faites ce qui suit :

1. Immobilisez le véhicule dès qu'il est possible de le faire sans danger. Serrez complètement le frein de stationnement et enclenchez la position de stationnement (P) ou le point mort (N).
2. Laissez le moteur tourner jusqu'à ce que l'aiguille du thermomètre de liquide de refroidissement revienne en position normale. Si la température ne redescend pas après quelques minutes, effectuez les autres étapes.
3. Arrêtez le moteur et attendez qu'il refroidisse. Vérifiez le niveau du liquide de refroidissement.
4. Si le niveau de liquide de refroidissement se situe sur le repère minimum ou en dessous, ajoutez immédiatement du liquide de refroidissement prédilué.
5. Si le niveau de liquide de refroidissement est normal, redémarrez le moteur et poursuivez.

Entretien

LIQUIDE DE REFROIDISSEMENT – TÉMOINS D'AVERTISSEMENT



Si le moteur commence à surchauffer, le thermomètre de liquide de refroidissement

moteur se déplace jusqu'à la zone rouge.



Un voyant d'avertissement s'allume et un message peut apparaître sur l'écran d'information.

LIQUIDE DE REFROIDISSEMENT – MESSAGES D'INFORMATION

Message	Détails
Surchauffe du liquide refroidissement moteur	S'affiche quand la température du moteur est trop élevée. Immobilisez le véhicule dès qu'il est possible de le faire, coupez le contact et laissez-le refroidir. Si le problème persiste, faites vérifier votre véhicule dès que possible. Voir Contrôle du niveau de liquide de refroidissement (page 393).
Arrêtez-vous prudemment maintenant	

BATTERIE 12 V

PRÉCAUTIONS RELATIVES À LA BATTERIE 12 V



AVERTISSEMENT: Les batteries dégagent généralement des gaz explosifs qui peuvent causer des blessures corporelles. Par conséquent, veillez à empêcher que des flammes, des étincelles ou des substances incandescentes se trouvent à proximité de la batterie. Lorsque vous intervenez à proximité de la batterie, protégez systématiquement votre visage, particulièrement vos yeux. Assurez-vous que la ventilation est suffisante.



AVERTISSEMENT: Lorsque vous soulevez une batterie avec un boîtier en plastique, une pression excessive au niveau des parois d'extrémité risque de provoquer des fuites d'acide par les événements, et donc d'entraîner des blessures corporelles et d'endommager le véhicule ou la batterie. Soulevez la batterie avec un porte-batterie ou en la tenant par les coins opposés.



AVERTISSEMENT: Tenez les batteries hors de portée des enfants. Les batteries contiennent de l'acide sulfurique. Évitez tout contact avec la peau, les yeux ou les vêtements. Protégez vos yeux lorsque vous intervenez à proximité de la batterie afin de vous protéger de tout jet potentiel de solution acide. En cas de contact de l'acide avec la peau ou les yeux, rincez immédiatement à l'eau pendant au moins 15 minutes, puis consultez rapidement un médecin. En cas d'ingestion d'acide, appelez immédiatement un médecin.

Entretien



AVERTISSEMENT: Les plots de batterie, les bornes et les accessoires connexes contiennent du plomb et des composés à base de plomb, substance chimique identifiée par l'Etat de Californie comme cancérigène et nocive pour l'appareil reproducteur.

Lavez-vous les mains après manipulation.



AVERTISSEMENT: Ce véhicule peut être équipé de plusieurs batteries. Le fait de débrancher les câbles de batterie d'une seule de ces batteries ne coupe pas le système électrique du véhicule. Veillez à déconnecter les câbles de batterie de toutes les batteries pour couper l'alimentation. Le non-respect de cette consigne risque d'entraîner des blessures corporelles ou des dommages matériels.



AVERTISSEMENT: Sur les véhicules équipés de la fonction Auto-Start-Stop, les exigences concernant la batterie sont différentes. Vous devez remplacer la batterie par une autre répondant exactement aux mêmes spécifications.

QU'EST-CE QUE LE SYSTÈME DE GESTION DE BATTERIE

Le système de gestion de batterie surveille l'état de la batterie et prend des mesures pour prolonger sa durée de vie.

COMMENT FONCTIONNE LE SYSTÈME DE GESTION DE BATTERIE

Si le système détecte une décharge excessive de la batterie, il peut désactiver temporairement certains systèmes électriques afin de protéger la batterie.

Ces systèmes sont les suivants :

- Lunette arrière chauffante.
- Sièges chauffants.
- Climatisation.
- Volant de direction chauffant.
- Autoradio.
- Système d'aide à la navigation.

Un message peut s'afficher sur l'écran d'information pour vous prévenir que des mesures de protection de la batterie sont actives. Ce message est destiné uniquement à signaler la mise en œuvre de mesures et non à indiquer la présence d'un problème électrique ou la nécessité de remplacer la batterie.

LIMITES DU SYSTÈME DE GESTION DE BATTERIE

Après un remplacement de batterie ou, dans certains cas, après la charge de la batterie à l'aide d'un chargeur externe, le véhicule doit rester huit heures en veille afin que le système de gestion de batterie réapprenne l'état de charge de la nouvelle batterie. Le contact doit être coupé et le véhicule doit rester verrouillé pendant toute la durée du réapprentissage.

Note : *Avant de réapprendre l'état de charge de la batterie, le système de gestion de batterie pourrait désactiver temporairement certains systèmes électriques.*

Installation d'accessoire électrique

Pour garantir le bon fonctionnement du système de gestion de batterie, veillez à ne pas raccorder la masse d'un appareil électrique à la borne négative de la batterie. Cela risquerait de générer des erreurs de mesure de l'état de la batterie et d'entraîner un fonctionnement incorrect du système.

Entretien

Note : Si vous ajoutez des accessoires ou composants électriques au véhicule, ces derniers pourraient altérer les performances et la durée de vie de la batterie. Ils pourraient également affecter les performances des autres systèmes électriques du véhicule.

REMPACEMENT DE LA BATTERIE 12 V

Si la batterie 12 volt nécessite un entretien, contactez votre concessionnaire agréé.

RECYCLAGE ET MISE AU REBUT DE LA BATTERIE 12 V



Veillez à procéder à la mise au rebut des vieilles batteries dans le respect de l'environnement. Renseignez-vous sur le recyclage des batteries usagées auprès des autorités locales.

BATTERIE 12 V – DÉPANNAGE

BATTERIE 12 V – TÉMOINS D'AVERTISSEMENT



S'il s'allume pendant la conduite, cela indique une erreur du système de charge. Désactivez tous les équipements électriques inutiles et faites vérifier votre véhicule immédiatement.

BATTERIE 12 V – MESSAGES D'INFORMATION

Message	Détails
Vérifier système de recharge	Le circuit de charge nécessite une révision. Si l'avertissement reste affiché ou réapparaît régulièrement, faites contrôler votre véhicule dès que possible.
Système de recharge Réviser bientôt	Le circuit de charge nécessite une révision. Si l'avertissement reste affiché ou réapparaît régulièrement, faites contrôler votre véhicule dès que possible.
Système de recharge Révision immédiate	Le circuit de charge nécessite une révision. Faites immédiatement contrôler votre véhicule.

Entretien

Message	Détails
Batterie État de charge faible	Le système de gestion de batterie a détecté un problème de faible charge de la batterie 12 V. Démarrez le moteur pour charger la batterie ou chargez la batterie à l'aide d'un chargeur de batterie disponible dans le commerce. Utilisez toujours le point de masse du véhicule lors de la connexion du câble négatif du chargeur de batterie externe. Voir Démarrage du véhicule à l'aide de câbles volants (page 365). Ce message s'efface lorsque vous redémarrez votre véhicule et que le niveau de charge de la batterie est correct. Ne mettez pas le contact lorsqu'un chargeur de batterie est utilisé pour charger la batterie.
Couper alimentation pour économiser batterie	Le système de gestion de batterie a détecté un problème de batterie faible. Coupez le contact dès que possible pour économiser la batterie. Ce message s'efface lorsque vous démarrez votre véhicule et que le niveau de charge de la batterie est correct. La désactivation des charges électriques superflues permet une récupération plus rapide du niveau de charge de la batterie.
Economiseur d'énergie électrique activé Certaines fonctions désac. Cf. manuel	S'affiche lorsque le système de gestion de batterie détecte un problème étendu de basse tension. Différentes fonctions du véhicule vont être désactivées afin d'économiser la batterie. Veuillez éteindre toutes les charges électriques possibles au plus vite pour faire remonter la tension du système. Si vous parvenez à rétablir la tension du système, les fonctions désactivées reprennent un fonctionnement normal.

RÉGLAGE DES PHARES

Orientation verticale

Réglage cible des phares

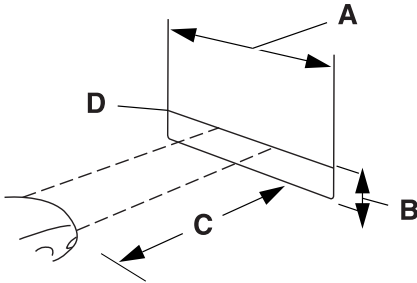

- A 2,4 m.
- B Distance du centre du phare par rapport au sol.
- C 7,6 m.
- D Ligne de référence horizontale.

Réglage de l'orientation verticale

1. Stationnez le véhicule sur une surface plane, à environ 7,6 m d'un mur ou écran vertical.
2. Serrez le frein de stationnement.
3. Mesurez la distance entre le centre du phare et le sol.

Note : *il se peut que les optiques des phares présentent une gravure pour vous aider à localiser le centre de l'ampoule.*

4. Tracez une ligne de référence horizontale sur l'écran ou le mur vertical d'une longueur minimum de 2,4 m.
5. Allumez les feux de croisement, puis ouvrez le capot.

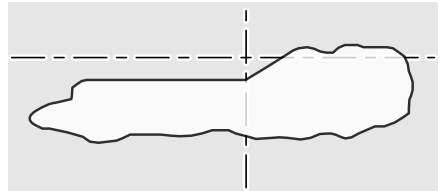

E209825

6. Une modification nette (changement de zone illuminée en zone sombre) apparaît dans la partie gauche du faisceau lumineux. Positionnez le bord supérieur de cette découpe à 7,5 cm sous la ligne de référence horizontale.

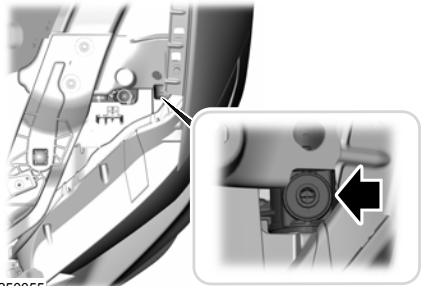

E250055

7. A l'aide d'un outil approprié, tournez le dispositif de réglage dans le sens des aiguilles d'une montre ou dans le sens contraire des aiguilles d'une montre pour régler l'orientation verticale du phare.

Note : *pour avoir un meilleur aperçu de l'orientation du faisceau lors du réglage, vous pouvez bloquer l'éclairage d'un des phares pendant que vous réglez l'autre.*

8. Fermez le capot et éteignez les feux de croisement.

Entretien

Réglage de l'orientation horizontale

Bien que l'orientation horizontale puisse être réglée, cette manœuvre ne devrait pas être nécessaire.

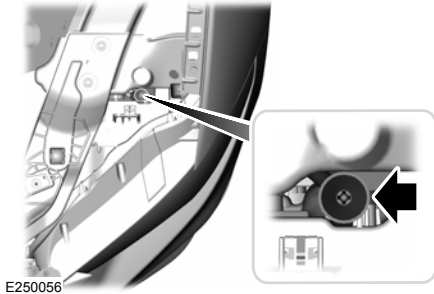

1. Localisez le dispositif de réglage au sein du tube de rallonge fixé à l'arrière de l'optique de phare.
2. A l'aide d'un outil approprié, tournez le dispositif de réglage dans le sens des aiguilles d'une montre ou dans le sens contraire des aiguilles d'une montre pour régler l'orientation horizontale du phare.

AMPOULES EXTÉRIURES

TABLEAU DE SPÉCIFICATIONS D'AMPOULES EXTÉRIURES

Les ampoules de rechange sont présentées dans le tableau ci-dessous. Utilisez des ampoules adaptées pour éviter d'endommager le bloc de feux ou d'annuler sa garantie, et pour optimiser la durée de vie de l'ampoule.

Lampe	Spécification	Intensité (watt)
Faisceau de route. ¹	H15	55/15
Faisceau de route. ²	LED.	-
Feux de croisement.	LED.	-
Feux de jour. ¹	H15	55/15
Feux de jour. ²	LED.	-
Clignotant avant. ¹	PY21W	21
Clignotant avant. ²	LED.	-
Phare de virage.	LED.	-
Clignotant au rétroviseur. ¹	W16W	16
Clignotant au rétroviseur. ²	WY5W	5
Feu arrière et feu stop.	P21W	21

Entretien

Lampe	Spécification	Intensité (watt)
Feu arrière et feu arrière de brouillard.	P21/4W	21/4
Clignotant arrière. ¹	PY21W	21
Clignotant arrière. ²	LED.	-
Feux arrière.	LED.	-
Feu stop.	LED.	-
Feu de recul.	P21W	21
Feu arrière de brouillard.	LED.	-
Feu stop monté haut.	LED.	-
Lampe d'éclairage de plaque d'immatriculation.	W5W	5

¹ Bas de gamme.

² Milieu de gamme et haut de gamme.

Note : Les LED ne peuvent pas être réparées. Contactez un concessionnaire agréé en cas de panne.

Entretien

DÉPOSE D'UNE OPTIQUE DE FEU ARRIÈRE



AVERTISSEMENT: Eteignez les phares et coupez le contact. Le non-respect de cet avertissement peut entraîner des blessures corporelles graves.

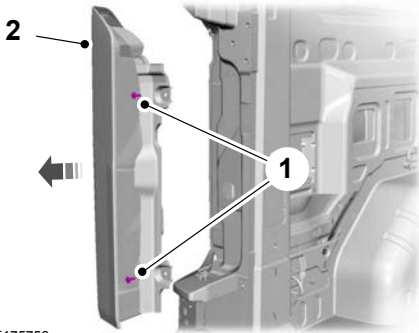

E175758

1. Déposez les vis.
2. Déposez la lampe.
3. Pour la pose, procédez dans l'ordre inverse de la dépose.

CHANGEMENT D'AMPOULE DE FEU ANTI-BROUILLARD ARRIÈRE



AVERTISSEMENT: Eteignez les phares et coupez le contact. Le non-respect de cet avertissement peut entraîner des blessures corporelles graves.



AVERTISSEMENT: Assurez-vous que les ampoules ont refroidi avant de les retirer. Le non-respect de cet avertissement peut entraîner des blessures corporelles graves.

Utilisez une ampoule conforme aux spécifications. Voir **Tableau de spécifications d'ampoules extérieures** (page 402).

Vous devez déposer le bloc de feu arrière avant de remplacer n'importe quelle ampoule. Voir **Dépose d'une optique de feu arrière** (page 404).

Note: Les LED ne peuvent pas être réparées. Contactez un concessionnaire agréé en cas de panne.

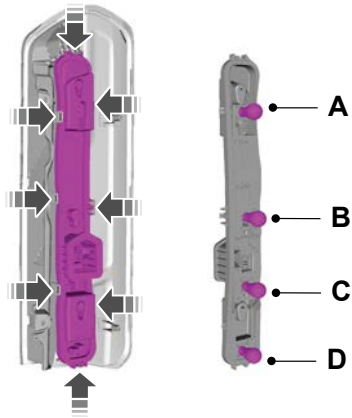

- A Feu arrière et feu stop.
- B Clignotant arrière.
- C Feu de recul.
- D Feu arrière de brouillard.

1. Déclipser le porte-ampoule.
2. Appuyez sur l'ampoule, tournez-la dans le sens contraire des aiguilles d'une montre, puis déposez-la.
3. Pour la pose, procédez dans l'ordre inverse de la dépose.

Entretien

CHANGEMENT D'AMPOULE DE CLIGNOTANT MONTÉ SUR LE RÉTROVISEUR



AVERTISSEMENT: Eteignez les phares et coupez le contact. Le non-respect de cet avertissement peut entraîner des blessures corporelles graves.



AVERTISSEMENT: Assurez-vous que les ampoules ont refroidi avant de les retirer. Le non-respect de cet avertissement peut entraîner des blessures corporelles graves.

Utilisez une ampoule conforme aux spécifications. Voir **Tableau de spécifications d'ampoules extérieures** (page 402).

Note : Les LED ne peuvent pas être réparées. Contactez un concessionnaire agréé en cas de panne.

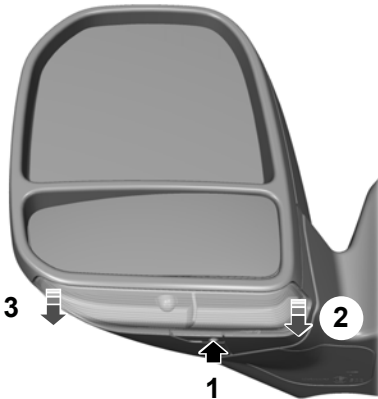

1. Retirez la vis du bas du miroir.

2. A l'aide d'un outil adéquat, par exemple un tournevis, levez délicatement le bord de la lampe.
3. Soulevez délicatement le bord opposé de la lampe pour la retirer complètement.

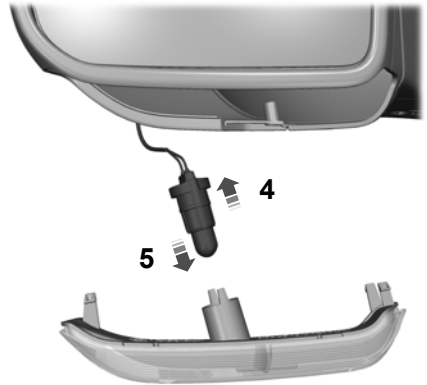

4. Déposez le porte-ampoule en le retirant tout droit.
5. Déposez l'ampoule en la retirant tout droit.
6. Pour la pose, procédez dans l'ordre inverse de la dépose.

CHANGEMENT D'AMPOULE D'ÉCLAIRAGE D'ENTRÉE



AVERTISSEMENT: Eteignez les phares et coupez le contact. Le non-respect de cet avertissement peut entraîner des blessures corporelles graves.

Entretien



AVERTISSEMENT: Assurez-vous que les ampoules ont refroidi avant de les retirer. Le non-respect de cet avertissement peut entraîner des blessures corporelles graves.

Utilisez une ampoule conforme aux spécifications. Voir **Tableau de spécifications d'ampoules extérieures** (page 402).

Note : *Les LED ne peuvent pas être réparées. Contactez un concessionnaire agréé en cas de panne.*

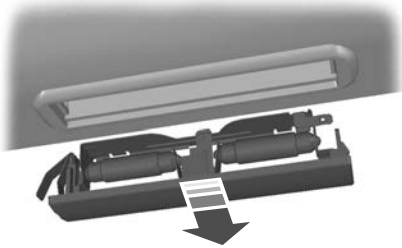

E154369

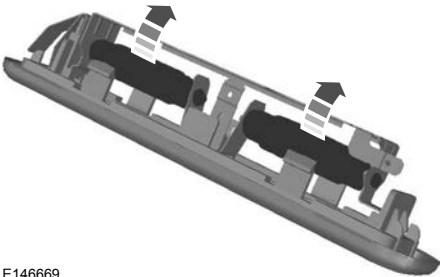

E146669

1. Déposez la lampe.
2. Retirez les ampoules.
3. Pour la pose, procédez dans l'ordre inverse de la dépose.

CHANGEMENT D'AMPOULE DE FEU ARRIÈRE



AVERTISSEMENT: Eteignez les phares et coupez le contact. Le non-respect de cet avertissement peut entraîner des blessures corporelles graves.



AVERTISSEMENT: Assurez-vous que les ampoules ont refroidi avant de les retirer. Le non-respect de cet avertissement peut entraîner des blessures corporelles graves.

Utilisez une ampoule conforme aux spécifications. Voir **Tableau de spécifications d'ampoules extérieures** (page 402).

Vous devez déposer le bloc de feu arrière avant de remplacer n'importe quelle ampoule. Voir **Dépose d'une optique de feu arrière** (page 404).

Note : *Les LED ne peuvent pas être réparées. Contactez un concessionnaire agréé en cas de panne.*

Entretien

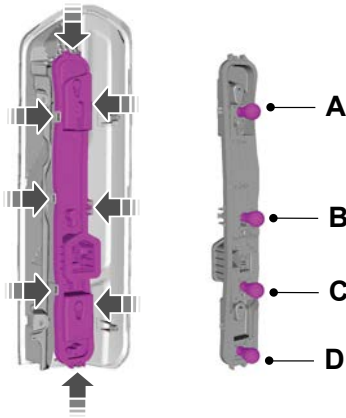

- A Feu stop.
- B Clignotant arrière.
- C Feu de recul.
- D Feu arrière et feu arrière de brouillard.

1. Déclipser le porte-ampoule.
2. Appuyez sur l'ampoule, tournez-la dans le sens contraire des aiguilles d'une montre, puis déposez-la.
3. Pour la pose, procédez dans l'ordre inverse de la dépose.

CHANGEMENT D'AMPOULE DE FEU STOP



AVERTISSEMENT: Eteignez les phares et coupez le contact. Le non-respect de cet avertissement peut entraîner des blessures corporelles graves.



AVERTISSEMENT: Assurez-vous que les ampoules ont refroidi avant de les retirer. Le non-respect de cet avertissement peut entraîner des blessures corporelles graves.

Utilisez une ampoule conforme aux spécifications. Voir **Tableau de spécifications d'ampoules extérieures** (page 402).

Vous devez déposer le bloc de feu arrière avant de remplacer n'importe quelle ampoule. Voir **Dépose d'une optique de feu arrière** (page 404).

Note: Les LED ne peuvent pas être réparées. Contactez un concessionnaire agréé en cas de panne.

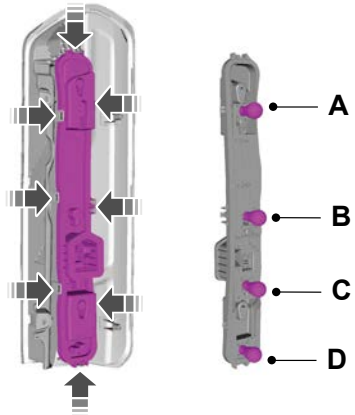

- A Feu stop.
- B Clignotant arrière.
- C Feu de recul.
- D Feu arrière et feu arrière de brouillard.

Entretien

1. Déclipser le porte-ampoule.
2. Appuyez sur l'ampoule, tournez-la dans le sens contraire des aiguilles d'une montre, puis déposez-la.
3. Pour la pose, procédez dans l'ordre inverse de la dépose.

CHANGEMENT D'AMPOULE DE CLIGNOTANT ARRIÈRE



AVERTISSEMENT: Eteignez les phares et coupez le contact. Le non-respect de cet avertissement peut entraîner des blessures corporelles graves.



AVERTISSEMENT: Assurez-vous que les ampoules ont refroidi avant de les retirer. Le non-respect de cet avertissement peut entraîner des blessures corporelles graves.

Utilisez une ampoule conforme aux spécifications. Voir **Tableau de spécifications d'ampoules extérieures** (page 402).

Vous devez déposer le bloc de feu arrière avant de remplacer n'importe quelle ampoule. Voir **Dépose d'une optique de feu arrière** (page 404).

Note : Les LED ne peuvent pas être réparées. Contactez un concessionnaire agréé en cas de panne.

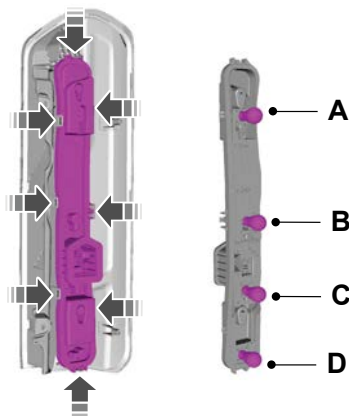

- A Feu stop.
- B Clignotant arrière.
- C Feu de recul.
- D Feu arrière et feu arrière de brouillard.

1. Déclipser le porte-ampoule.
2. Appuyez sur l'ampoule, tournez-la dans le sens contraire des aiguilles d'une montre, puis déposez-la.
3. Pour la pose, procédez dans l'ordre inverse de la dépose.

CHANGEMENT D'AMPOULE DE FEU DE REcul



AVERTISSEMENT: Eteignez les phares et coupez le contact. Le non-respect de cet avertissement peut entraîner des blessures corporelles graves.

Entretien



AVERTISSEMENT: Assurez-vous que les ampoules ont refroidi avant de les retirer. Le non-respect de cet avertissement peut entraîner des blessures corporelles graves.

Utilisez une ampoule conforme aux spécifications. Voir **Tableau de spécifications d'ampoules extérieures** (page 402).

Vous devez déposer le bloc de feu arrière avant de remplacer n'importe quelle ampoule. Voir **Dépose d'une optique de feu arrière** (page 404).

Note : Les LED ne peuvent pas être réparées. Contactez un concessionnaire agréé en cas de panne.

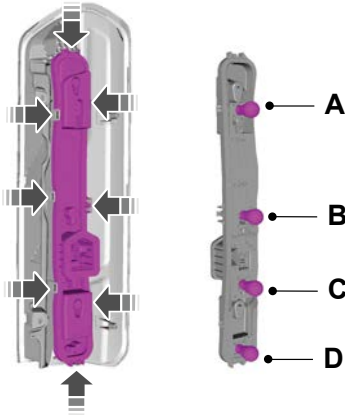

- A Feu stop.
- B Clignotant arrière.
- C Feu de recul.
- D Feu arrière et feu arrière de brouillard.

1. Déclipser le porte-ampoule.
2. Appuyez sur l'ampoule, tournez-la dans le sens contraire des aiguilles d'une montre, puis déposez-la.
3. Pour la pose, procédez dans l'ordre inverse de la dépose.

CHANGEMENT D'AMPOULE DE LAMPED'ÉCLAIRAGE DE PLAQUE D'IMMATRICULATION



AVERTISSEMENT: Eteignez les phares et coupez le contact. Le non-respect de cet avertissement peut entraîner des blessures corporelles graves.



AVERTISSEMENT: Assurez-vous que les ampoules ont refroidi avant de les retirer. Le non-respect de cet avertissement peut entraîner des blessures corporelles graves.

Utilisez une ampoule conforme aux spécifications. Voir **Tableau de spécifications d'ampoules extérieures** (page 402).

Note : Les LED ne peuvent pas être réparées. Contactez un concessionnaire agréé en cas de panne.

Entretien

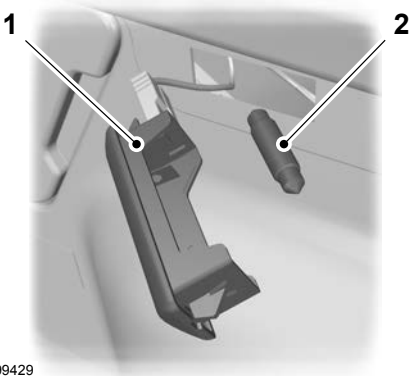

E99429

1. Déposez la lampe.
2. Déposez l'ampoule.
3. Pour la pose, procédez dans l'ordre inverse de la dépose.

CONTRÔLE DE L'INDICATEUR D'ENTRETIEN DU FILTRE À GAZOLE



Si le témoin s'allume lorsque le moteur tourne, cela signifie qu'une quantité d'eau excessive est présente dans le filtre à carburant.

Cela se produit lorsque 200 ml d'eau environ s'accumulent dans le séparateur d'eau du filtre à carburant. Faites contrôler votre véhicule dès que possible.

Vous pouvez aussi vidanger le séparateur d'eau du filtre à carburant. Voir **Vidange du séparateur d'eau du filtre à carburant** (page 391).

Nettoyage du véhicule

NETTOYAGE DE L'EXTÉRIEUR

PRÉCAUTIONS RELATIVES AU NETTOYAGE DE L'EXTÉRIEUR

Éliminez immédiatement les coulures de carburant, résidus d'additif, fientes d'oiseaux, insectes et goudron. Cela pourrait endommager la peinture ou le garnissage du véhicule avec le temps. Déposez les accessoires extérieurs, notamment les antennes, avant d'utiliser une station de lavage.

NETTOYAGE DES PHARES ET FEUX ARRIÈRE

Nous vous recommandons de laver uniquement votre véhicule avec de l'eau froide ou tiède contenant un produit de nettoyage pour véhicule pour nettoyer les phares et les feux arrière.

Ne rayez pas les phares.

N'essayez pas les phares à sec.

NETTOYAGE DES VITRES ET DES BALAIS D'ESSUIE-GLACE

Pour nettoyer le pare-brise et les balais d'essuie-glace :

- nettoyez le pare-brise avec un nettoyant pour vitre non agressif.

Note : Lorsque vous nettoyez l'intérieur du pare-brise, veillez à ne pas appliquer de nettoyant pour vitre sur la planche de bord et les panneaux de porte. Essuyez immédiatement toute trace de nettoyant pour vitre de ces surfaces.

- Nettoyez les balais d'essuie-glace avec du liquide de lave-glace ou de l'eau appliquée avec une éponge douce ou un chiffon.

Note : n'utilisez pas de lames de rasoir ou d'autres objets tranchants pour retirer des autocollants de l'intérieur de la lunette arrière chauffante. Cela risque d'entraîner des dommages qui ne sont pas couverts par la garantie du véhicule.

NETTOYAGE DU CHROME, DE L'ALUMINIUM OU DE L'ACIER INOXYDABLE

Nous vous recommandons d'utiliser uniquement un produit de nettoyage pour véhicule, un chiffon doux et de l'eau sur les pare-chocs et les autres pièces chromées, en aluminium ou en acier inoxydable.

Note : Pour obtenir des informations supplémentaires et de l'assistance, nous vous recommandons de contacter un concessionnaire agréé.

Note : Rincez méticuleusement la zone après nettoyage.

Note : N'utilisez pas de matériaux abrasifs, par exemple de la paille de fer ou des tampons en plastique car ils peuvent rayer ces surfaces.

Note : N'utilisez pas de produit nettoyant pour chromes, de produit nettoyant pour métaux ou de polish sur les roues ou enjoliveurs de roue.

NETTOYAGE DES ROUES

N'utilisez qu'un nettoyant pour roue et pneu recommandé pour nettoyer hebdomadairement les roues. Pour obtenir des informations supplémentaires et de l'assistance, nous vous recommandons de contacter un concessionnaire agréé.

1. Utilisez une éponge pour éliminer l'accumulation de gros dépôts de saleté et de poussière de frein.
2. Rincez méticuleusement après nettoyage

Nettoyage du véhicule

Note : *N'appliquez pas d'agent de nettoyage chimique sur des jantes et des caches de roue chauds.*

Si vous envisagez de stationner le véhicule pendant une période prolongée après avoir nettoyé les roues avec un produit de nettoyage conçu à cet effet, conduisez le véhicule pendant quelques minutes avant de le stationner. Cela réduit les risques de corrosion des disques de frein, des plaquettes de frein et des garnitures.

Ne nettoyez pas les roues lorsqu'elles sont chaudes.

Note : *Certaines stations de lavage peuvent endommager les jantes et caches de roue.*

Note : *L'utilisation de produits de nettoyage non recommandés, agressifs, pour roues chromées ou de matériaux abrasifs peut endommager les jantes et caches de roue.*

NETTOYAGE DU COMPARTIMENT MOTEUR

Utilisez un aspirateur pour enlever les débris de la zone de l'écran sous le pare-brise.

Note : *Si vous n'êtes pas familier avec les pièces autour du moteur, ne lavez pas le compartiment moteur. Évitez les lavages fréquents du moteur.*

Lors du lavage du compartiment moteur :

- Ne lavez ou rincez jamais le moteur lorsqu'il est chaud ou en marche.
- Ne lavez ou rincez jamais correctement la bobine d'allumage, le fil de bougie d'allumage ou la bougie d'allumage.
- Couvrez la batterie, le boîtier de distribution d'alimentation et l'ensemble de filtre à air pour éviter les dommages dus à l'eau.

Note : *Si votre véhicule est équipé d'une tôle de protection inférieure de moteur, retirez la tôle avant l'application du shampoing et du dégraissant.*

- Pulvérisez un shampoing pour moteur et un dégraissant sur toutes les pièces du moteur qui doivent être nettoyées et rincées à l'eau.

NETTOYAGE DES BANDES OU MOTIFS

Bien qu'il soit recommandé de laver votre véhicule à la main, vous pouvez utiliser un appareil de lavage à pression dans les conditions suivantes :

- Utilisez une projection dont l'angle est supérieur à 40°.
- Maintenez l'injecteur à une distance de 30 cm et à un angle de 90° par rapport à la surface du véhicule.
- N'utilisez pas une pression d'eau supérieure à 10 000 kPa.
- N'utilisez pas de l'eau chaude d'une température supérieure à 75°C.

Note : *Si vous maintenez le gicleur à pression incliné par rapport à la surface du véhicule, vous risquez d'endommager les graphiques et de décoller les bords de la surface du véhicule.*

NETTOYAGE DES LENTILLES DE CAMÉRA ET CAPTEURS

Nous vous recommandons de laver uniquement votre véhicule avec de l'eau froide ou tiède et un chiffon doux pour nettoyer la lentille de la caméra et les capteurs.

Note : *Ne lavez pas à la pression les lentilles de caméra et les capteurs*

Nettoyage du véhicule

NETTOYAGE DU SOUBASSEMENT

Rincez régulièrement l'intégralité du soubassement de votre véhicule. Assurez-vous que les orifices de drainage de la carrosserie et des portes sont exempts d'impuretés.

Les composants de la suspension arrière peuvent nécessiter un nettoyage régulier au nettoyeur haute pression ou un rinçage en profondeur à la vapeur d'eau sous pression si le véhicule est utilisé dans des environnements poussiéreux ou boueux. Les ressorts à lame arrière ou autres composants de la suspension peuvent émettre des bruits de grincement ou d'éclatement pendant l'utilisation du véhicule si des particules telles que des saletés, cailloux ou autres débris sont présentes dans les composants.

NETTOYAGE DE L'INTÉRIEUR

NETTOYAGE DE LA PLANCHE DE BORD



AVERTISSEMENT: N'utilisez pas de solvants chimiques ou de détergents agressifs lorsque vous nettoyez le volant de direction ou la planche de bord pour éviter la contamination du système airbag.

Nous vous recommandons de laver uniquement la planche de bord et la lentille du combiné des instruments avec un chiffon doux humide. Séchez la zone avec un chiffon propre et doux.

Pour obtenir des informations supplémentaires et de l'assistance, nous vous recommandons de contacter un concessionnaire agréé.

Note: *Évitez les nettoyeurs ou les produits de polissage qui augmentent la brillance de la partie supérieure de la planche de bord. Le fini mat dans cette zone aide à vous protéger d'une réflexion indésirable du pare-brise.*

NETTOYAGE DES PLASTIQUES

Nous vous recommandons de n'utiliser qu'une solution d'eau et de savon doux sur un chiffon doux. Séchez la zone avec un chiffon propre et doux.

NETTOYAGE DES AFFICHAGES ET ÉCRANS

Nous vous recommandons de n'utiliser qu'un chiffon en microfibras en utilisant un mouvement circulaire pour éliminer les traces de doigt ou la poussière.

Si des saletés ou des traces de doigt sont toujours visibles sur l'écran, humectez le chiffon avec un peu d'alcool et essayez de le nettoyer à nouveau.

Note: *Ne versez pas ou ne vaporisez pas d'alcool directement sur l'écran tactile.*

Note: *N'utilisez pas de détergents ou de solvants pour nettoyer l'écran tactile.*

NETTOYAGE DES TISSUS



AVERTISSEMENT: N'utilisez pas de solvants chimiques ou de détergents agressifs sur les véhicules équipés d'airbags montés dans les sièges. Ces produits peuvent contaminer le système d'airbag latéral et altérer les performances de l'airbag latéral lors d'une collision.

Nous vous recommandons de ne nettoyer les tissus que de la façon suivante :

Nettoyage du véhicule

1. Enlevez la poussière et les salissures non adhérentes à l'aide d'un aspirateur.
2. Essuyez la surface à l'aide d'un chiffon doux et humide et d'une solution savonneuse douce. Séchez la zone avec un chiffon propre et doux.
3. Pour obtenir des informations supplémentaires et de l'assistance, nous vous recommandons de contacter un concessionnaire agréé.
4. Frottez le produit de conditionnement sur le cuir jusqu'à ce qu'il disparaisse. Laissez sécher le produit de conditionnement, puis répétez le processus pour tout l'intérieur. Si un film apparaît, essuyez-le avec un chiffon sec et propre.
5. Pour obtenir des informations supplémentaires et de l'assistance, nous vous recommandons de contacter un concessionnaire agréé.

Pour des taches tenaces, nettoyez tache par tache. Si un cercle se forme sur le tissu, nettoyez immédiatement la zone en entier, mais sans la tremper, au risque de rendre ce cercle ineffaçable.

NETTOYAGE DU CUIR



AVERTISSEMENT: N'utilisez pas de solvants chimiques ou de détergents agressifs sur les véhicules équipés d'airbags montés dans les sièges. Ces produits peuvent contaminer le système d'airbag latéral et altérer les performances de l'airbag latéral lors d'une collision.

Nous vous recommandons de ne nettoyer les surfaces en cuir que de la façon suivante :

1. Enlevez la poussière et les salissures non adhérentes à l'aide d'un aspirateur.
2. Essuyez la surface à l'aide d'un chiffon doux et humide et d'une solution savonneuse douce. Séchez la zone avec un chiffon propre et doux.
3. Assurez-vous que le cuir est sec, puis appliquez une petite quantité de produit de conditionnement sur un chiffon propre et sec.

NETTOYAGE DU VINYLE



AVERTISSEMENT: N'utilisez pas de solvants chimiques ou de détergents agressifs sur les véhicules équipés d'airbags montés dans les sièges. Ces produits peuvent contaminer le système d'airbag latéral et altérer les performances de l'airbag latéral lors d'une collision.

Nous vous recommandons de ne nettoyer les surfaces en vinyle que de la façon suivante :

1. Enlevez la poussière et les salissures non adhérentes à l'aide d'un aspirateur.
2. Essuyez la surface à l'aide d'un chiffon doux et humide et d'une solution savonneuse douce. Séchez la zone avec un chiffon propre et doux.
3. Pour obtenir des informations supplémentaires et de l'assistance, nous vous recommandons de contacter un concessionnaire agréé.

NETTOYAGE DES TAPIS ET TAPIS DE SOL

Nous vous recommandons de ne nettoyer les tapis que de la façon suivante :

Nettoyage du véhicule

1. enlevez la poussière et les salissures non adhérentes à l'aide d'un aspirateur ;
2. essuyez la surface à l'aide d'un chiffon doux et humide et d'une solution savonneuse douce ; séchez la zone avec un chiffon propre et doux.
3. Pour obtenir des informations supplémentaires et de l'assistance, nous vous recommandons de contacter un concessionnaire agréé.

Pour des taches tenaces, nettoyez tache par tache. Si un cercle se forme sur le tissu, nettoyez immédiatement la zone en entier, mais sans la tremper, au risque de rendre ce cercle ineffaçable.

Nous vous recommandons de ne nettoyer les tapis de sol que de la façon suivante :

1. enlevez la poussière et les salissures non adhérentes à l'aide d'un aspirateur ;
2. lavez les tapis de sol en caoutchouc en utilisant de l'eau tiède ou froide et un savon doux.
3. séchez complètement les tapis de sol avant de les replacer dans votre véhicule.

NETTOYAGE DES CEINTURES DE SÉCURITÉ



AVERTISSEMENT: N'appliquez pas de solvants, d'eau de javel ou de teinture sur les ceintures de sécurité du véhicule, car ces produits peuvent fragiliser les sangles.

1. essuyez la surface à l'aide d'un chiffon doux et humide et d'une solution savonneuse douce ; séchez la zone avec un chiffon propre et doux.

NETTOYAGE DES COMPARTIMENTS DE RANGEMENT

1. enlevez la poussière et les salissures non adhérentes à l'aide d'un aspirateur ;
2. essuyez la surface à l'aide d'un chiffon doux et humide et d'une solution savonneuse douce ; séchez la zone avec un chiffon propre et doux.

RÉPARATION DES DÉGÂTS MINEURS DE PEINTURE

Nous vous recommandons de contacter un concessionnaire agréé pour identifier le code couleur de votre véhicule. Les concessionnaires agréés possèdent de la peinture de retouche correspondant à la couleur de votre véhicule.

Avant de réparer des dommages de peinture mineurs, éliminez les particules telles que les déjections d'oiseaux, sève d'arbre, insectes, taches de goudron, sel routier et retombées industrielles avec un produit de nettoyage.

Lisez les instructions avant d'utiliser des produits de nettoyage.

LUSTRAGE DE VOTRE VÉHICULE

Cirez la surface peinte à haute brillance de votre véhicule prélevé une à deux fois par an.

Nous vous recommandons d'utiliser uniquement une cire de qualité approuvée qui ne contient pas d'abrasifs. Suivez les instructions du fabricant pour appliquer et retirer la cire. Pour obtenir des informations supplémentaires et de l'assistance, nous vous recommandons de contacter un concessionnaire agréé.

Nettoyage du véhicule

Lors du lavage et du cirage, gardez votre véhicule dans un endroit ombragé à l'abri de la lumière directe du soleil.

Note : *Évitez de cirer les pièces de couleur noire non peintes ou peu brillantes, elles se décolorent avec le temps.*

Stockage de votre véhicule

PRÉPARATION DE VOTRE VÉHICULE POUR LE STOCKAGE

Si vous prévoyez de remiser votre véhicule pendant 30 jours ou plus, les recommandations d'entretien suivantes vous permettront de maintenir votre véhicule en bon état de marche.

Dans diverses conditions, un stockage à long terme pourrait entraîner une dégradation des performances du moteur ou une panne, à moins que vous ne preniez des précautions spécifiques pour préserver votre véhicule.

Généralités

- Entreposez tout véhicule dans un lieu sec et ventilé.
- Si les véhicules sont stockés à l'extérieur, ils doivent faire l'objet d'un entretien régulier pour les protéger de la rouille et des dommages causés par les intempéries.
- Vérifiez que toutes les tringleries, les câbles, leviers et broches situés sous le véhicule sont enduits de graisse pour empêcher qu'ils rouillent.
- Déplacez les véhicules au moins 7,5 m tous les 15 jours pour lubrifier les pièces de travail et prévenir la corrosion.
- Remplissez le réservoir avec un carburant haute qualité jusqu'à la première interruption automatique du pistolet de pompe à carburant.

Moteur

- Changez l'huile moteur et le filtre avant le stockage car l'huile moteur usagée contient des contaminants qui pourrait endommager le moteur.
- Faites tourner le moteur tous les 15 jours pendant 15 minutes minimum. Faites tourner le moteur au ralenti accéléré, avec les commandes de climatisation réglées sur dégivrage, jusqu'à ce que le moteur atteigne sa température normale de fonctionnement.
- En continuant d'appuyer sur le frein, passez toutes les vitesses pendant que le moteur est en marche.

Carrosserie

- Laver soigneusement votre véhicule pour éliminer la saleté, la graisse, l'huile, le goudron ou la boue des surfaces extérieures, des passages de roue arrière et du dessous des ailes avant.
- Lavez périodiquement votre véhicule s'il n'est pas entreposé à l'abri.
- Retouchez les parties métalliques exposées ou apprêtées pour éviter la rouille.
- Enduisez les parties en chrome et en acier inoxydable d'une épaisse couche de cire automobile pour prévenir leur décoloration. Appliquez une nouvelle couche de cire si besoin lorsque vous lavez votre véhicule.
- Lubrifiez toutes les charnières de capot, de porte et de coffre à bagages, ainsi que les loquets avec une huile légère à faible viscosité.
- Recouvrez le garnissage intérieur pour éviter qu'il ne ternisse.
- Assurez-vous que toutes les parties en caoutchouc restent exemptes d'huile et de solvants.

Stockage de votre véhicule

Systèmes de batteries hybrides

Nous recommandons les actions suivantes pour votre véhicule :

- Lorsque vous entreposez votre véhicule pendant plus de 30 jours, l'état de la charge doit être de 50 % approximativement. En outre, nous vous recommandons de débrancher la batterie 12 V qui réduira les charges système sur la batterie HT.

Batterie 12 volts

- Vérifiez et rechargez la batterie si nécessaire. Maintenez les connexions propres.

Note : *Il faut réinitialiser les fonctions en mémoire si vous débranchez les câbles de batterie.*

Pneus

- Maintenez la pression d'air recommandée.

Freins

Vérifiez que les freins et le frein de stationnement se relâchent complètement.

Note : *Si vous avez l'intention de stationner votre véhicule pendant une période prolongée après avoir lavé votre véhicule ou nettoyé les roues, conduisez votre véhicule pendant quelques minutes avant de le faire afin de réduire le risque de corrosion accrue des disques de frein, des plaquettes de frein et des garnitures.*

RETRAIT DE VOTRE VÉHICULE DU STOCKAGE

Lorsque vous ne souhaitez plus entreposer le véhicule, procédez comme suit :

- Nous vous recommandons de changer l'huile moteur avant de réutiliser votre véhicule.
- lavez votre véhicule pour retirer toute accumulation de poussière ou de film gras sur les surfaces vitrées.
- assurez-vous que les essuie-glace de pare-brise ne présentent aucun signe de détérioration.
- vérifiez au niveau du dessous du capot l'absence de tout corps étranger tel que des souris ou des nids d'écureuil.
- vérifiez au niveau de l'échappement l'absence de tout corps étranger.
- contrôlez la pression des pneus et gonflez les pneus conformément aux indications inscrites sur l'étiquette.
- vérifiez le bon fonctionnement de la pédale de frein. Des disques de frein corrodés peuvent provoquer des bruits de freinage. Conduisez votre véhicule et appliquez et relâchez doucement les freins à plusieurs reprises sur un trajet de 10 minutes pour réduire la corrosion des freins.
- Vérifiez que les niveaux de liquides (notamment ceux du liquide de refroidissement, de l'huile et du carburant) sont conformes aux recommandations et qu'il n'y a pas de fuite.
- Si vous retirez la batterie, nettoyez les extrémités des câbles de batterie et contrôlez son état.

Veillez contacter un concessionnaire agréé en cas de doute ou de problème.

Informations relatives aux roues et pneus

UTILISATION DE PNEUS ÉTÉ

Les pneus d'origine de votre véhicule sont conçus pour optimiser les performances du véhicule en été, par temps sec et humide. Ils ne sont pas conçus pour être utilisés en hiver.

UTILISATION DE PNEUS HIVER



Nous recommandons d'utiliser des pneus hiver ou toutes saisons portant ce symbole à des températures inférieures ou égales à 7°C ou en cas de neige ou de verglas.

Gonflez les pneus hiver jusqu'à ce que la pression de gonflage corresponde à celle répertoriée dans le tableau des pressions de gonflage. Voir **Spécification de pression des pneus** (page 423). Voir **Spécification de pression des pneus** (page 421).

UTILISATION DE CHÂÎNES À NEIGE



AVERTISSEMENT: Ne dépassez pas 50 km/h. Le non-respect de cette instruction peut entraîner la perte de contrôle de votre véhicule et des blessures graves, voire mortelles.



AVERTISSEMENT: Ne posez des chaînes à neige que sur les pneus spécifiés.



AVERTISSEMENT: N'utilisez pas de chaînes à neige sur des routes exemptes de neige.

Note: Si votre véhicule ne possède pas cette taille de pneu, vous pouvez acheter d'autres roues permettant d'utiliser des câbles ou chaînes à neige.

Note: Maintenez des pressions de gonflage correctes.

Note: Nous vous recommandons de désactiver le système antipatinage. Voir **Activation et désactivation du système anti-patinage** (page 252).

Note: Le système de freinage antiblocage continue de fonctionner correctement.

N'utilisez pas de chaînes à neige à tendeurs automatiques.

Informations relatives aux roues et pneus

Utilisation de chaînes à neige selon la taille de pneu

Dimension du pneu	Roues avant	Roues arrière
215/65 R16C 109/107T	Oui. ¹	X
215/60 R17C 109/107T	Oui. ¹	X
235/50 R19C 111/109T ²	X	X

¹ Si vous utilisez des chaînes à neige ou des câbles, nous vous recommandons d'utiliser des roues en acier 16"x6.5J et des pneus 215/65R16C car les chaînes à neige ou les câbles peuvent endommager les roues en alliage.

² Les roues et pneus 19" ne conviennent pas pour une utilisation avec des chaînes à neige ou des câbles. Nous recommandons de monter des roues en acier 6.5Jx16" et des pneus 215/65R16C pour une utilisation avec des chaînes à neige ou des câbles.

X Ne convient pas pour l'utilisation de chaînes à neige.

Entretien des pneus

CONTRÔLE DE LA PRESSION DES PNEUS

Pour assurer un fonctionnement en toute sécurité de votre véhicule, les pneus doivent être correctement gonflés. Chaque jour, avant de conduire, vérifiez vos pneus.

Au moins une fois par mois et avant de longs déplacements, inspectez chaque pneu et vérifiez la pression à l'aide d'un manomètre. Gonflez tous les pneus à la pression de gonflage recommandée. Voir **Gonflage des pneus** (page 421).

GONFLAGE DES PNEUS



AVERTISSEMENT: Un gonflage insuffisant est la cause la plus fréquente de défaillance de pneu ; il peut entraîner une fissuration importante du pneu, une séparation de la bande de roulement ou un éclatement, accompagné d'une perte de contrôle imprévue du véhicule et d'un risque de blessure accru. Le gonflage insuffisant augmente la flexion du flanc et la résistance de roulement, ce qui entraîne une accumulation de chaleur et un endommagement interne du pneu. Cela peut provoquer aussi une contrainte inutile ou une usure irrégulière du pneu, une perte de contrôle du véhicule et des accidents. Un pneu peut perdre jusqu'à la moitié de sa pression de gonflage sans avoir l'air d'être dégonflé !



AVERTISSEMENT: N'utilisez pas la pression de pneus affichée sur l'écran d'information comme manomètre. Le non-respect de ces instructions peut entraîner des blessures corporelles, voire un décès.

Pour optimiser les performances et l'usure des pneus, utilisez la pression de gonflage à froid recommandée. Un gonflage insuffisant ou excessif peut entraîner une usure non uniforme de la bande de roulement.

Gonflez vos pneus jusqu'à la pression de gonflage recommandée, même si celle-ci est inférieure à la pression de gonflage maximum mentionnée sur le pneu. La pression de gonflage recommandée des pneus est indiquée sur l'étiquette de gonflage des pneus, située sur le montant B ou sur le bord de la porte conducteur.

SPÉCIFICATION DE PRESSION DES PNEUS - BUS



AVERTISSEMENT: N'utilisez que des pneus et des roues de remplacement dont la taille, l'indice de charge, l'indice de vitesse et le type sont identiques à ceux fournis à l'origine pour votre véhicule. Les tailles de pneus et de roues recommandées se trouvent sur l'étiquette du pneu sur le cadre de la porte côté conducteur ou sur le bord de la porte conducteur. Si ces informations ne se trouvent pas à ces emplacements, ou pour d'autres options, contactez votre revendeur agréé. L'utilisation de pneus ou de roues non recommandés peut avoir un impact sur la sécurité et la performance de votre véhicule, et donc augmenter les risques de perte de contrôle du véhicule, de tonneaux et de blessures, voire mortelles.

Les pressions de gonflage de pneu recommandées sont indiquées sur l'étiquette d'information sur les pneus apposée sur le montant B côté conducteur.

Contrôlez la pression de tous les pneus lorsqu'ils sont froids, au minimum une fois toutes les deux semaines.

Entretien des pneus

Note : Vous devrez peut-être enlever la roue de secours de son support pour contrôler la pression de gonflage.

Un ensemble roue et pneu de secours différent est exclusivement destiné à un usage temporaire.

- C Unité de mesure.
- D Pression de pneu arrière.
- E Pression du pneu de la roue de secours temporaire.
- F Pression de pneu avant.
- G Pression de la roue de secours.
- H Dimension du pneu de la roue de secours temporaire.
- I Taille du pneu de la roue de secours.
- J Dimension du pneu

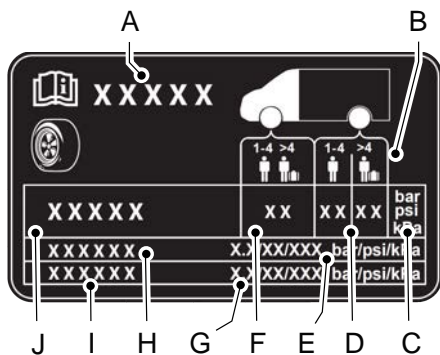

- A Modèle du véhicule.
- B La charge du véhicule ;

Variante ¹	Dimensions des roues	Dimension du pneu	Pleine charge		Demi-charge
			Porte-satellites	Arrière	Arrière uniquement
			bar	bar	bar
320 S	6.5Jx16"	215/65R16C 109/107T	3,8	4	3,1
320 S	6.5Jx17"	215/60R17C 109/107T	3,8	4	3,1
320 S	7.0Jx19"	235/50R19C 111/109T	3,7	3,7	3,1

Entretien des pneus

Variante ¹	Dimensions des roues	Dimension du pneu	Pleine charge		Demi-charge
			Porte-satellites	Arrière	Arrière uniquement
			bar	bar	bar
320 L	6.5Jx16"	215/65R16C 109/107T	4	4	3,1
320 L	6.5Jx17"	215/60R17C 109/107T	4	4	3,1
320 L	7.0Jx19"	235/50R19C 111/109T	3,7	3,7	3,1

¹ Pour confirmer la variante de votre véhicule, consultez la plaque d'identification du véhicule. Voir **Emplacement du numéro d'identification du véhicule** (page 457).

Roue de secours

Dimension du pneu ¹	bar
215/65R16C 109/107T	4,4
T155/70 R17 110M	4,2

¹ Pour confirmer la variante de votre véhicule, consultez la plaque d'identification du véhicule. Voir **Emplacement du numéro d'identification du véhicule** (page 457).

Note : Les véhicules à transmission intégrale ne sont disponibles qu'avec une roue de secours temporaire.

SPÉCIFICATION DE PRESSION DES PNEUS - FOURGON



AVERTISSEMENT: N'utilisez que des pneus et des roues de remplacement dont la taille, l'indice de charge, l'indice de vitesse et le type sont identiques à ceux fournis à l'origine pour votre véhicule. Les tailles de pneus et de roues recommandées se trouvent sur l'étiquette du pneu sur le cadre de la

porte côté conducteur ou sur le bord de la porte conducteur. Si ces informations ne se trouvent pas à ces emplacements, ou pour d'autres options, contactez votre revendeur agréé. L'utilisation de pneus ou de roues non recommandés peut avoir un impact sur la sécurité et la performance de votre véhicule, et donc augmenter les risques de perte de contrôle du véhicule, de tonneaux et de blessures, voire mortelles.

Les pressions de gonflage de pneu recommandées sont indiquées sur l'étiquette d'information sur les pneus apposée sur le montant B côté conducteur.

Entretien des pneus

Contrôlez la pression de tous les pneus lorsqu'ils sont froids, au minimum une fois toutes les deux semaines.

Note : Vous devrez peut-être enlever la roue de secours de son support pour contrôler la pression de gonflage.

Un ensemble roue et pneu de secours différent est exclusivement destiné à un usage temporaire.

- C Unité de mesure.
- D Pression de pneu arrière.
- E Pression du pneu de la roue de secours temporaire.
- F Pression de pneu avant.
- G Pression de la roue de secours.
- H Dimension du pneu de la roue de secours temporaire.
- I Taille du pneu de la roue de secours.
- J Dimension du pneu

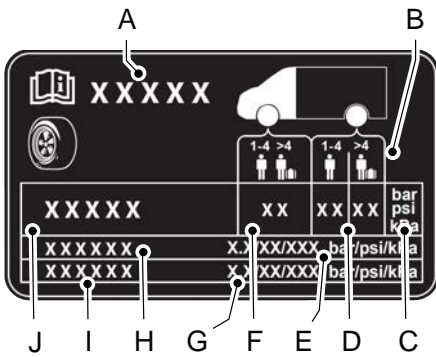

- A Modèle du véhicule.
- B La charge du véhicule ;

Entretien des pneus

Variante ¹	Dimensions des roues	Dimension du pneu	Pleine charge		Demi-charge
			Porte-satellites	Arrière	Arrière uniquement
			bar	bar	bar
250 S	6.5Jx16"	215/65R16C 109/107T	3,6	3,4	3,4
260 S	6.5Jx16"	215/65R16C 109/107T	3,6	3,4	3,4
280 S	6.5Jx16"	215/65R16C 109/107T	3,6	3,4	3,4
280 S	6.5Jx17"	215/60R17 C 109/107T	3,6	3,4	3,4
280 L	6.5Jx16"	215/65R16C 109/107T	3,6	3,4	3,4
280 L	6.5Jx17"	215/60R17 C 109/107T	3,6	3,4	3,4
300 S	6.5Jx16"	215/65R16C 109/107T	3,7	3,8	3,8
300 S	6.5Jx17"	215/60R17 C 109/107T	3,7	3,8	3,8
300 S	7.0Jx19"	235/50R19C 111/109T	3,5	3,6	3,6
300 L	6.5Jx16"	215/65R16C 109/107T	3,7	3,8	3,8
300 L	6.5Jx17"	215/60R17 C 109/107T	3,7	3,8	3,8
300 L	7.0Jx19"	235/50R19C 111/109T	3,5	3,6	3,6
320 S	6.5Jx16"	215/65R16 C 109/107T	3,8	4,4	4,4
320 S	6.5Jx17"	215/60R17 C 109/107T	3,8	4,4	4,4
320 S	7.0Jx19"	235/50R19C 111/109T	3,6	4,1	4,1

Entretien des pneus

Variante ¹	Dimensions des roues	Dimension du pneu	Pleine charge		Demi-charge
			Porte-satellites	Arrière	Arrière uniquement
			bar	bar	bar
320 L	6.5Jx16"	215/65R16C 109/107T	3,8	4,4	4,4
320 L	6.5Jx17"	215/60R17C 109/107T	3,8	4,4	4,4
320 L	7.0Jx19"	235/50R19C 111/109T	3,6	4,1	4,1

¹ Pour confirmer la variante de votre véhicule, consultez la plaque d'identification du véhicule. Voir **Emplacement du numéro d'identification du véhicule** (page 457).

Roue de secours

Dimension du pneu ¹	bar
215/65R16C 109/107T	4,4
T155/70 R17 110M	4,2

¹ Pour confirmer la variante de votre véhicule, consultez la plaque d'identification du véhicule. Voir **Emplacement du numéro d'identification du véhicule** (page 457).

Note : Les véhicules à transmission intégrale ne sont disponibles qu'avec une roue de secours temporaire.

SPÉCIFICATION DEPRESSION DES PNEUS - CAMPER



AVERTISSEMENT: N'utilisez que des pneus et des roues de remplacement dont la taille, l'indice de charge, l'indice de vitesse et le type sont identiques à ceux fournis à l'origine pour votre véhicule. Les tailles de pneus et de roues recommandées se trouvent sur l'étiquette du pneu sur le cadre de la porte côté conducteur ou sur le bord de la porte conducteur. Si ces informations

ne se trouvent pas à ces emplacements, ou pour d'autres options, contactez votre revendeur agréé. L'utilisation de pneus ou de roues non recommandés peut avoir un impact sur la sécurité et la performance de votre véhicule, et donc augmenter les risques de perte de contrôle du véhicule, de tonneaux et de blessures, voire mortelles.

Les pressions de gonflage de pneu recommandées sont indiquées sur l'étiquette d'information sur les pneus apposée sur le montant B côté conducteur.

Contrôlez la pression de tous les pneus lorsqu'ils sont froids, au minimum une fois toutes les deux semaines.

Entretien des pneus

Note : Vous devrez peut-être enlever la roue de secours de son support pour contrôler la pression de gonflage.

Un ensemble roue et pneu de secours différent est exclusivement destiné à un usage temporaire.

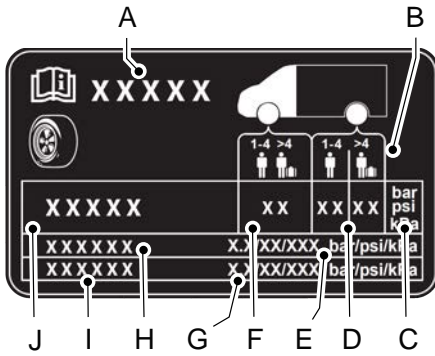

- C Unité de mesure.
- D Pression de pneu arrière.
- E Pression du pneu de la roue de secours temporaire.
- F Pression de pneu avant.
- G Pression de la roue de secours.
- H Dimension du pneu de la roue de secours temporaire.
- I Taille du pneu de la roue de secours.
- J Dimension du pneu

A Modèle du véhicule.

B La charge du véhicule ;

Entretien des pneus

Variante ¹	Dimensions des roues	Dimension du pneu	Pleine charge		Demi-charge
			Porte-satellites	Arrière	Arrière uniquement
			bar 320S	bar	bar
320S	6.5Jx16"	215/65R16C 109/107T	3,8	3,9	3,9
320S	6.5Jx17"	215/60R17C 109/107T	3,8	3,9	3,9
320S	7.0Jx19"	235/50R19C 111/109T	3,7	3,7	3,7
320L	6.5Jx16"	215/65R16C 109/107T	4	3,8	3,8
320 L	6.5Jx17"	215/60R17C 109/107T	4	3,8	3,8
320 L	7.0Jx19"	235/50R19C 111/109T	3,7	3,7	3,7

¹ Pour confirmer la variante de votre véhicule, consultez la plaque d'identification du véhicule. Voir **Emplacement du numéro d'identification du véhicule** (page 457).

Roue de secours

Dimension du pneu ¹	bar
215/65R16C 109/107T	4,4
T155/70 R17 110T	4,2

¹ Pour confirmer la variante de votre véhicule, consultez la plaque d'identification du véhicule. Voir **Emplacement du numéro d'identification du véhicule** (page 457).

Entretien des pneus

INSPECTION DES DOMMAGES SUR LES PNEUS

Vérifiez que les flancs des pneus ne présentent pas de fissure, coupure, défaut ou autres signes de dommage ou d'usure excessive. Si vous soupçonnez des dommages internes au pneu, faites-le démonter et inspecter.

Contrôlez à intervalles réguliers l'état des bandes de roulement et des flancs des pneus à la recherche de dommages, par exemple de renflements, de fissures dans la rainure de la bande de roulement ou d'une séparation dans la bande de roulement ou les flancs.



AVERTISSEMENT: Evitez de faire frotter les parois latérales des pneus contre les trottoirs lorsque vous vous garez.

Si vous devez franchir une bordure de trottoir, effectuez cette manœuvre lentement et avec les pneus perpendiculaires à la bordure du trottoir.

Si vous ressentez une brusque vibration ou sensation pendant la conduite, ou si vous soupçonnez que votre pneu ou votre véhicule a été endommagé, réduisez immédiatement votre vitesse.

Examinez les pneus régulièrement à la recherche d'une usure inégale de la bande de roulement. Une usure irrégulière peut indiquer que le parallélisme n'est pas conforme aux spécifications.

Si vous avez l'impression que votre véhicule tire sur un côté quand vous reprenez la route, la géométrie des roues est probablement perturbée. Faites contrôler régulièrement la géométrie des roues par un concessionnaire agréé.

PERMUTATION DES PNEUS



AVERTISSEMENT: Si l'étiquette des pneus indique des pressions de gonflage différentes pour les pneus avant et arrière et si le véhicule est équipé d'un système de surveillance de la pression des pneus, vous devez mettre à jour les réglages des capteurs du système. Effectuez toujours la procédure de réinitialisation du système après une permutation des pneus. Si vous ne réinitialisez pas le système, il risque de ne pas vous avertir lorsque la pression des pneus est basse.

Pour garantir une usure régulière et une durée de vie optimale des pneus avant et arrière de votre véhicule, nous recommandons de les permuter d'avant en arrière et vice versa à des intervalles réguliers de 5 000 km à 10 000 km.

La permutation des pneus à l'intervalle recommandé favorise une usure plus régulière des pneus, optimise les performances des pneus et prolonge leur durée de vie.

Note: *Si vos pneus présentent une usure irrégulière, faites contrôler l'alignement par un concessionnaire agréé avant de permuter les pneus.*

Note: *Si votre véhicule est équipé d'une roue de secours de taille différente de celle des autres roues, elle est destinée uniquement à un usage temporaire et ne doit pas être utilisée dans le cadre de la permutation des pneus.*

Note: *Une fois les pneus permutés, vérifiez la pression de gonflage et réglez-la en fonction des spécifications propres à votre véhicule.*

Note: *pneus avant illustrés sur le côté gauche du schéma.*

Entretien des pneus

Pneus non-directionnels

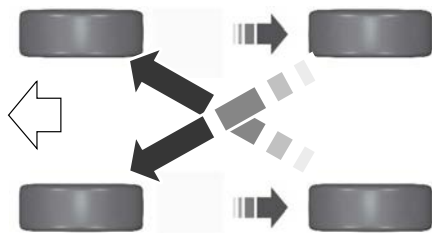

Pneus directionnels

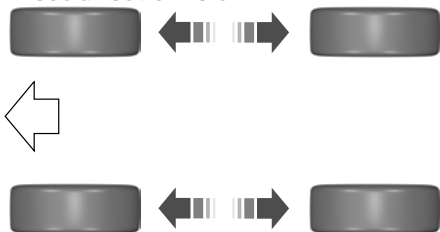

E70415

Note : Sur les pneus directionnels, une flèche est apposée sur la paroi latérale pour indiquer le sens de rotation correct de la roue. Ne permutez pas des pneus directionnels sur l'autre côté de votre véhicule.

Kit de mobilité temporaire

QU'EST-CE QUE LE KIT DE MOBILITÉ TEMPORAIRE

Le kit contient un compresseur pneumatique pour regonfler le pneu et une cartouche de produit d'étanchéité qui permet de colmater efficacement la plupart des crevaisons. Ce kit offre une solution de réparation provisoire des pneus permettant de parcourir une distance maximum de 200 km en respectant une vitesse maximum de 80 km/h pour rejoindre un atelier de montage de pneumatiques.

Note : *La quantité de produit d'étanchéité contenue dans la cartouche du kit de mobilité temporaire convient à la réparation d'un seul pneu. Adressez-vous à un concessionnaire agréé pour obtenir d'autres cartouches de produit d'étanchéité.*

PRÉCAUTIONS RELATIVES AU KIT DE MOBILITÉ TEMPORAIRE



AVERTISSEMENT: Selon le type et l'étendue des dommages, l'obturation pourra n'être que partielle, voire impossible. La perte de la pression de gonflage peut affecter le comportement routier du véhicule et entraîner une perte de contrôle.



AVERTISSEMENT: N'utilisez pas le kit sur un pneu déjà endommagé, par exemple du fait d'un sous-gonflage. Cela risque d'entraîner une perte de contrôle du véhicule et des blessures corporelles, voire mortelles.

N'essayez pas de réparer les crevaisons de plus de 6 mm ou situées au niveau du flanc du pneumatique.

Vous ne devez colmater, avec ce kit, que les crevaisons situées dans la bande de roulement du pneu.

Utilisez uniquement le kit fourni avec le véhicule.

La quantité de produit d'étanchéité contenue dans la cartouche du kit de mobilité temporaire convient à la réparation d'un seul pneu.

Après utilisation du produit d'étanchéité, un concessionnaire agréé doit remplacer le capteur du système de surveillance de la pression des pneus et le corps de valve sur la roue.

EMPLACEMENT DU KIT DE MOBILITÉ TEMPORAIRE

Le kit se trouve sur le côté gauche du coffre à bagages.

Kit de mobilité temporaire

COMPOSANTS DU KIT DE MOBILITÉ TEMPORAIRE

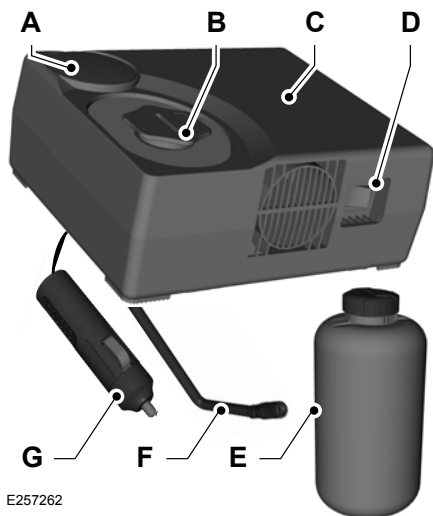

E257262

- A Manomètre.
- B Capuchon d'accès du flacon de produit d'étanchéité.
- C Etiquette d'avertissement.
- D Contacteur d'alimentation.
- E Bouteille de mastic.
- F Tuyau de gonflage de pneu.
- G Connecteur du point d'alimentation CC 12 volts.

Note : Veillez à contrôler régulièrement la date d'expiration du flacon de produit d'étanchéité.

UTILISATION DU KIT DE MOBILITÉ TEMPORAIRE

⚠ AVERTISSEMENT : Le produit d'étanchéité contient du latex naturel. Evitez tout contact avec la peau et les vêtements. Si cette situation se produit, rincez immédiatement la partie du corps concernée avec une grande quantité d'eau et consultez un médecin.

⚠ AVERTISSEMENT : Ne laissez jamais le kit sans surveillance lors de son utilisation. Le non-respect de ces instructions peut entraîner des blessures corporelles, voire un décès.

⚠ AVERTISSEMENT : Avant le gonflage, contrôlez le flanc du pneu. S'il présente une fissure, une boursouffure ou tout autre dommage équivalent, n'essayez pas de le gonfler. Cela risque d'entraîner des blessures corporelles.

⚠ AVERTISSEMENT : Si le pneu n'atteint pas la pression recommandée dans un délai de 15 minutes, arrêtez et appelez l'assistance dépannage.

⚠ AVERTISSEMENT : Ne restez pas immédiatement à côté du pneu pendant le fonctionnement du compresseur. L'explosion du pneu peut entraîner des blessures corporelles.

Note : Les pressions de gonflage recommandées sont indiquées sur l'étiquette des pneus ou sur l'étiquette de certification de conformité à la sécurité, apposée sur le montant B, sur le bord de la porte conducteur. Voir **Spécification de pression des pneus** (page 423). Voir **Spécification de pression des pneus** (page 421).

1. Vérifiez si un pneu est perforé.

Kit de mobilité temporaire

Note : Ne retirez pas les objets tels que clous ou vis d'un pneu perforé.



E257263

2. Détachez le tuyau de gonflage de pneu et le connecteur du point d'alimentation 12 V CC du dessous du compresseur.

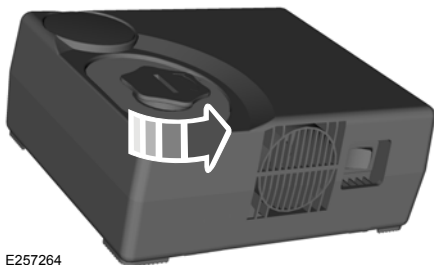

E257264

3. Tournez le capuchon d'accès du flacon de produit d'étanchéité vers la gauche et retirez-le.

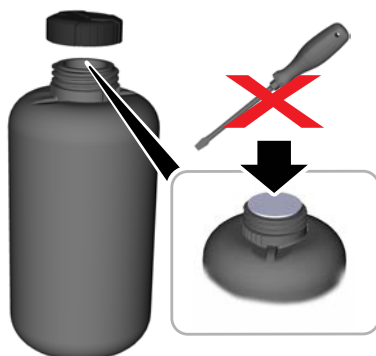

E256963

4. Enlevez le capuchon du flacon de produit d'étanchéité. Ne percez pas et n'enlevez pas le joint d'étanchéité.

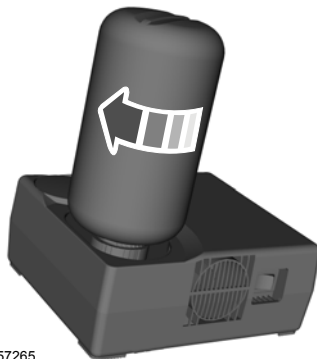

E257265

5. Fixez le flacon de produit d'étanchéité au compresseur. Tournez le flacon de produit d'étanchéité vers la droite jusqu'à ce que vous sentiez une forte résistance.

Note : La fixation du flacon de produit d'étanchéité au compresseur perce le joint d'étanchéité. Ne desserrez pas le flacon, car du produit d'étanchéité pourrait s'échapper.

Kit de mobilité temporaire

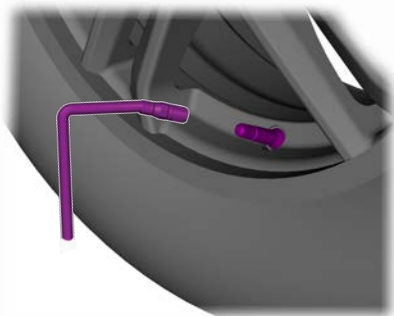

E257006

6. Enlevez le capuchon anti-poussière de la valve de gonflage de pneu et fixez le tuyau de gonflage de pneu.



E257022

7. Branchez le connecteur du point d'alimentation 12 V CC sur la prise CC 12 V. Voir **Localisation des prises de courant** (page 186).

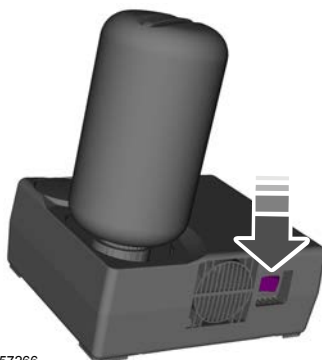

E257266

8. Démarrez le moteur et mettez le compresseur sous tension.
9. Gonflez le pneu à la pression de gonflage recommandée indiquée sur l'étiquette du pneu sur le montant B. Ne laissez pas le compresseur fonctionner en continu plus de 15 minutes d'affilée. Désactivez le compresseur, coupez le contact et vérifiez la pression de gonflage actuelle avec le manomètre.

Note : Si la pression de pneu recommandée n'est pas atteinte dans les 15 minutes, vous pouvez débrancher le compresseur, faire avancer lentement le véhicule d'une longueur de voiture pour répartir le produit d'étanchéité dans le pneu, puis redémarrer le processus de gonflage. Si la pression de gonflage recommandée n'est toujours pas atteinte, le pneu pourrait être endommagé au-delà d'une réparation temporaire. Arrêtez l'intervention et appelez l'assistance dépannage.

Kit de mobilité temporaire



10. Retirez la fiche d'alimentation du connecteur du point d'alimentation 12 V CC.
11. Dévissez le tuyau de la valve de gonflage de pneu et remettez le capuchon de protection en place. Remettez le capuchon de la valve sur la valve de gonflage de pneu.

Note : Des résidus de produit d'étanchéité peuvent goutter ou s'échapper brièvement du tuyau pendant que vous le déconnectez. Ce phénomène est normal.

12. N'enlevez pas le flacon de produit d'étanchéité du compresseur. Cela empêche le produit d'étanchéité de couler.
13. Décollez l'étiquette d'avertissement indiquant la vitesse maximale autorisée de 80 km/h située sur le côté du compresseur et collez-la sur la planche de bord ou au centre du tableau de bord, dans le champ de vision du conducteur. Veillez à ce que l'étiquette ne masque pas quelque chose d'important.

14. Rangez le kit, le couvercle de la bouteille et le bouchon en toute sécurité dans votre véhicule. Le kit sera de nouveau nécessaire pour contrôler la pression des pneus après avoir parcouru une courte distance avec le véhicule.



E257942

15. Roulez immédiatement, et avec précaution, sur une distance de 6 km pour répartir uniformément le produit d'étanchéité à l'intérieur du pneu. Ne dépassez pas 80 km/h

Note : Si vous constatez des vibrations, des sensations ou des bruits inhabituels pendant la conduite, ne passez pas à la deuxième étape de la procédure. Réduisez votre vitesse jusqu'à pouvoir vous arrêter en toute sécurité sur le côté de la route pour appeler l'assistance dépannage.

16. Après 6 km, arrêtez-vous et vérifiez la pression des pneus à l'aide du kit.
17. Retirez le capuchon de valve de la valve du pneu et vissez fermement le tuyau du compresseur d'air sur la queue de soupape en tournant dans le sens des aiguilles d'une montre.
18. Avec le compresseur hors tension, le manomètre du kit affiche la pression de gonflage du pneu.

Kit de mobilité temporaire

Note : Si la pression du pneu est descendue jusqu'à 2 bar en-deçà de la pression de gonflage recommandée, le pneu pourrait être endommagé trop sérieusement pour une réparation temporaire. Arrêtez l'intervention et appelez l'assistance dépannage. Ne conduisez pas votre véhicule.



Après utilisation du kit de mobilité temporaire

⚠️ AVERTISSEMENT: Si vous constatez des vibrations, des sensations ou des bruits inhabituels pendant la conduite, réduisez votre vitesse jusqu'à pouvoir vous ranger en toute sécurité sur le côté pour appeler l'assistance dépannage. En cas de non-respect de cette consigne, vous risquez de perdre le contrôle du véhicule et augmentez les risques de blessures corporelles ou de décès.

Le kit assure uniquement une mobilité temporaire. Les réglementations relatives à la réparation ou au remplacement du pneu après utilisation du kit peuvent varier d'un pays à l'autre. Nous vous recommandons de demander l'avis d'un spécialiste des pneus.

Après utilisation du kit :

- Ne conduisez pas le véhicule pendant plus de 200 km sans réparer ou remplacer le pneu perforé.
- Informez tous les autres utilisateurs du véhicule qu'un pneu a été réparé avec le kit. Informez-les également des conditions de conduite particulières qui doivent être respectées.
- Contrôlez régulièrement la pression du pneu jusqu'à ce qu'il soit réparé ou remplacé par un spécialiste des pneus. Voir **Spécification de pression des pneus** (page 423). Voir **Spécification de pression des pneus** (page 421). Avant de séparer le pneu de la jante, informez le spécialiste des pneus que le pneu contient un produit d'étanchéité.
- Amenez le kit à un concessionnaire autorisé pour remplacer le flacon de produit d'étanchéité et le tuyau de gonflage de pneu.

19. Si nécessaire, mettez le compresseur en marche et réglez les pneus sur la pression recommandée. Vérifiez la pression de gonflage une fois le compresseur désactivé pour avoir un résultat précis. Voir **Spécification de pression des pneus** (page 423). Voir **Spécification de pression des pneus** (page 421).
20. Dévissez le tuyau du compresseur de la queue de soupape et remettez le capuchon de valve en place. Laissez la bouteille de produit d'étanchéité fixée au compresseur. Rangez en toute sécurité le kit de mobilité temporaire dans votre véhicule.

Système de surveillance de la pression des pneus

QU'EST-CE QUE LE SYSTÈME DE SURVEILLANCE DE LA PRESSION DES PNEUS



Le système de surveillance de la pression des pneus mesure la pression des pneumatiques du véhicule. Un témoin s'allume si un ou plusieurs pneus sont nettement sous-gonflés ou en cas de dysfonctionnement du système.

PRÉCAUTIONS RELATIVES AU SYSTÈME DE SURVEILLANCE DE LA PRESSION DES PNEUS



AVERTISSEMENT: Le système de surveillance de la pression des pneus ne remplace pas le contrôle manuel de la pression des pneus. Vous devez vérifier régulièrement la pression des pneus à l'aide d'un manomètre. Si la pression des pneus n'est pas correctement maintenue, cela augmente les risques de défaillance des pneus, de perte de contrôle, de tonneaux et de blessures corporelles.



AVERTISSEMENT: N'utilisez pas la pression de pneus affichée sur l'écran d'information comme manomètre. Le non-respect de ces instructions peut entraîner des blessures corporelles voire un décès.

Note : L'utilisation d'agents d'étanchéité pour pneus risque d'endommager le système de surveillance de la pression des pneus.

Note : Si le capteur de pression des pneus est endommagé, il risque de ne plus fonctionner.

LIMITES DU SYSTÈME DE SURVEILLANCE DE LA PRESSION DES PNEUS

Lorsque la température extérieure chute de façon importante, la pression pneus peut diminuer et activer le témoin d'avertissement de pression pneus basse.

Le témoin d'avertissement peut aussi s'allumer lorsque vous utilisez une roue de secours, ou le kit de mobilité temporaire.

Note : Un contrôle fréquent de la pression des pneumatiques permet de réduire les probabilités que le témoin d'avertissement s'allume lorsque la température d'air extérieur change.

Note : Après avoir gonflé les pneus à la pression recommandée, il peut s'écouler jusqu'à deux minutes pendant la conduite du véhicule à plus de 32 km/h pour que le témoin d'avertissement s'éteigne.

AFFICHAGE DE LA PRESSION DES PNEUS



Vous pouvez consulter les relevés de pression des pneus courants via l'écran d'informations ou l'écran tactile.

Système de surveillance de la pression des pneus

RÉINITIALISATION DU SYSTÈME DE SURVEILLANCE DE LA PRESSION DES PNEUS

Vous devez suivre la procédure de réinitialisation du système après chaque changement de pneu ou réglage de la pression des pneus.

Pour conserver la capacité de charge du véhicule, la pression des pneus avant doit être différente de celle des pneus arrière. Le système active le témoin lorsque les pressions des pneus avant et arrière sont différentes.

Lorsque les pneus sont échangés, vous devez réinitialiser le système de surveillance de la pression des pneus afin d'acquérir l'emplacement des capteurs de pression des pneus. Le système ne peut pas déterminer l'emplacement de chaque capteur et part du principe que vous avez correctement réglé les pressions.

Exécution de la procédure de réinitialisation

1. Mettez le contact.
2. Naviguez jusqu'au menu de surveillance de la pression des pneus dans l'écran d'information. Voir **Système de surveillance de la pression des pneus – Messages d'information** (page 440).
3. Appuyez sur la touche OK et maintenez-la enfoncée jusqu'à ce qu'un message de confirmation s'affiche. Si le véhicule est équipé d'un bouton de réinitialisation du système de surveillance de la pression des pneus, appuyez sur ce bouton et maintenez-le enfoncé jusqu'à l'affichage d'un message de confirmation.

SYSTÈME DE SURVEILLANCE DE LA PRESSION DES PNEUS – DÉPANNAGE

SYSTÈME DE SURVEILLANCE DE LA PRESSION DES PNEUS – TÉMOINS D'AVERTISSEMENT



Le témoin d'avertissement de pression des pneus basse a des fonctions associés, car il vous prévient lorsque vos pneus ont besoin d'être gonflés et lorsque le système n'est plus capable de fonctionner comme prévu.

Systeme de surveillance de la pression des pneus

Témoin d'avertissement	Cause possible	Action requise
Témoin allumé en continu	Un ou plusieurs pneus sont nettement sous-gonflés.	Après avoir gonflé les pneus jusqu'à la pression recommandée par le fabricant qui est indiquée sur l'étiquette des pneus, située sur le coté de la porte conducteur ou sur le montant B, il faut conduire le véhicule pendant deux minutes au moins à plus de 32 km/h avant que le témoin s'éteigne.
	Permutation des pneus sans formation capteur	Sur les véhicules avec des pressions pneus avant et arrière différentes, le système doit être formé à nouveau après chaque permutation des pneus.
Clignotement, puis illumination continue du témoin d'avertissement	La roue de secours temporaire est utilisée	Réparez l'ensemble roue et pneu de route endommagé et reposez-le sur le véhicule pour restaurer le bon fonctionnement du système.
	Dysfonctionnement du système de surveillance de la pression des pneus	Si les pneus sont gonflés à la pression pneus recommandée et si la roue de secours temporaire n'est pas utilisée, cela signifie que le système a détecté une anomalie qui nécessite une révision. Faites contrôler votre véhicule dès que possible.

Systeme de surveillance de la pression des pneus

SYSTEME DE SURVEILLANCE DE LA PRESSION DES PNEUS – MESSAGES D'INFORMATION

Message	Mesure à prendre
Pression pneus faible	Après avoir gonflé les pneus jusqu'à la pression recommandée par le fabricant qui est indiquée sur l'étiquette des pneus, située sur le coté de la porte conducteur ou sur le montant B, il faut conduire le véhicule pendant deux minutes au moins à plus de 32 km/h avant que le témoin s'éteigne.
Surveillance pression de pneus Anomalie	Le système a détecté un défaut qui nécessite une révision. Faites contrôler votre véhicule dès que possible.
Capteurs de pression de pneu Anomalie	Le système a détecté un défaut qui nécessite une révision ou une roue de secours est utilisée. Faites contrôler votre véhicule dès que possible.

Changement de roue

CHANGEMENT D'UNE ROUE À PLAT



AVERTISSEMENT: Le non-respect de ces indications peut augmenter le risque de perte de contrôle du véhicule et de blessures corporelles, voire mortelles.



AVERTISSEMENT: Si vous ne connaissez pas le type de roue de secours équipant votre véhicule, ne dépassez pas une vitesse de 80 km/h.



AVERTISSEMENT: Ne tentez pas de remplacer un pneu du côté où circulent d'autres véhicules. Arrêtez-vous suffisamment loin de la route pour ne pas gêner le trafic et pour éviter d'être percuté lorsque vous utilisez le cric ou que vous remplacez la roue.



AVERTISSEMENT: Coupez le contact et serrez le frein de stationnement. Si le véhicule est équipé d'une boîte de vitesses manuelle, engagez la première ou la marche arrière. Si le véhicule est équipé d'une transmission automatique, passez en position de stationnement (P).



AVERTISSEMENT: Assurez-vous que votre véhicule est sur un sol ferme et plat avec les roues avant dirigées droit devant et installez un triangle de présignalisation si disponible.



AVERTISSEMENT: Pour empêcher que le véhicule ne bouge lorsque vous remplacez une roue, utilisez une cale appropriée pour bloquer la roue diagonalement opposée à celle que vous remplacez. Par exemple, lorsque vous remplacez la roue avant gauche, placez une cale d'une taille appropriée derrière la roue arrière droite.

Assurez-vous qu'aucun passager ne se trouve dans le véhicule.

La roue de secours se trouve sous l'arrière de votre véhicule.

Ne montez jamais simultanément plusieurs roues de secours sur un même véhicule.

Si la roue de secours est exactement du même type et de la même taille que les roues de votre véhicule, vous pouvez poser la roue de secours et continuer à conduire normalement.

Si la roue de secours n'est pas du même type et de la même taille que le pneu endommagé de votre véhicule, une étiquette indique la limite de vitesse maximum de conduite.

Un ensemble roue et pneu de secours différent est exclusivement destiné à un usage temporaire. Conduisez sur la plus courte distance possible et faites réparer ou remplacer dès que possible la roue et le pneu endommagés. Si la roue ou le pneu de secours différent est endommagé, il doit être remplacé.

Le cric et les outils se trouvent sur le montant D à l'arrière gauche de l'espace de chargement.

La clé de l'écrou de blocage de roue se trouve dans la boîte à gants.

Vous pouvez obtenir des écrous de roue de rechange ou une clé d'écrou de roue en utilisant le certificat de numéro de référence.

Stockage du cric du véhicule dans la fourgonnette



AVERTISSEMENT: Utilisez uniquement le cric d'origine fourni avec le véhicule.

Changement de roue



AVERTISSEMENT: Le cric fourni avec ce véhicule est uniquement conçu pour changer un pneu crevé en cas d'urgence. N'essayez pas d'effectuer d'autres travaux sur votre véhicule lorsqu'il est soutenu par le cric, car votre véhicule pourrait glisser du cric. Le non-respect de ces instructions peut entraîner des blessures corporelles, voire un décès.



AVERTISSEMENT: Personne ne doit se trouver sous le véhicule ni y glisser une partie de son corps quand le véhicule est soutenu par un cric.



AVERTISSEMENT: Ne vous placez jamais sous un véhicule soutenu par un cric.

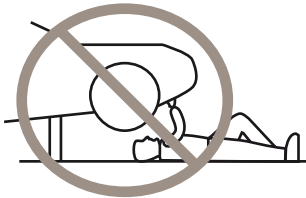

Le cric et les outils se trouvent sur le côté gauche de la zone de chargement. Tournez l'écrou à oreilles dans le sens inverse des aiguilles d'une montre jusqu'à ce que le cric puisse être retiré.

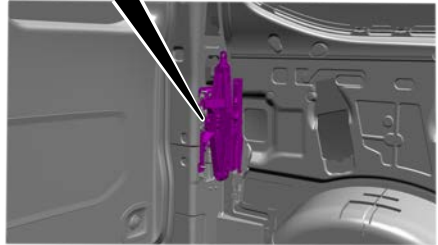

Stockage du cric de véhicule dans l'autobus



AVERTISSEMENT: Utilisez uniquement le cric d'origine fourni avec le véhicule.



AVERTISSEMENT: Le cric fourni avec ce véhicule est uniquement conçu pour changer un pneu crevé en cas d'urgence. N'essayez pas d'effectuer d'autres travaux sur votre véhicule lorsqu'il est soutenu par le cric, car votre véhicule pourrait glisser du cric. Le non-respect de ces instructions peut entraîner des blessures corporelles, voire un décès.



AVERTISSEMENT: Personne ne doit se trouver sous le véhicule ni y glisser une partie de son corps quand le véhicule est soutenu par un cric.



AVERTISSEMENT: Ne vous placez jamais sous un véhicule soutenu par un cric.

Changement de roue

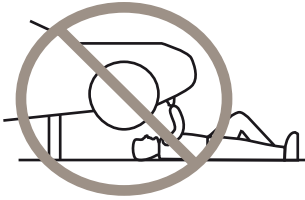

Le cric et les outils se trouvent sur le côté gauche de la zone de chargement. Retirez le couvercle de la zone de chargement pour accéder au cric et aux outils. Tournez l'écrou à oreilles dans le sens inverse des aiguilles d'une montre jusqu'à ce que le cric puisse être retiré.

Assemblage des outils

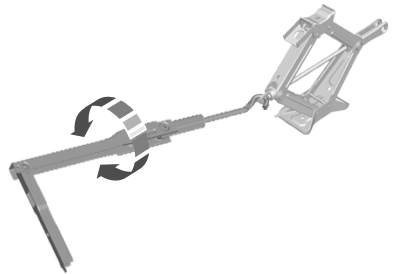
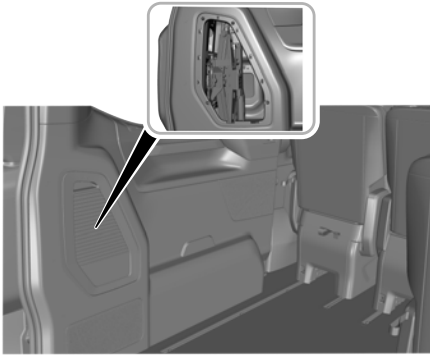

1. Insérez le crochet de la manivelle du cric du véhicule dans l'anneau situé sur le cric.
2. Pour lever votre véhicule, tournez la manivelle du cric dans le sens des aiguilles d'une montre.

Dépose de la roue de secours

La roue de secours se trouve sous l'arrière du véhicule et se dépose à l'aide d'un système de treuil.

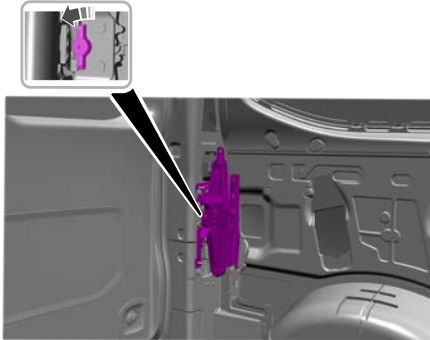

Changement de roue

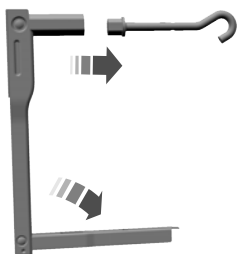

1. Dépliez la poignée du cric du véhicule et retirez le crochet.

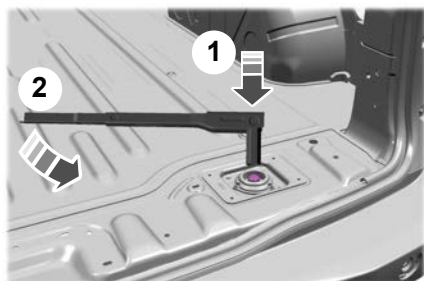

2. Ouvrez le hayon ou les portes arrière.



3. Insérez le bras court de la poignée du cric dans la douille. Tournez dans le sens contraire des aiguilles d'une montre jusqu'à ce que la roue de secours repose sur le sol et jusqu'à ce que le câble soit moins tendu.



4. Faites tourner le câble de 90 degrés. Faites glisser le câble dans le logement pour libérer le support de roue de secours du treuil.

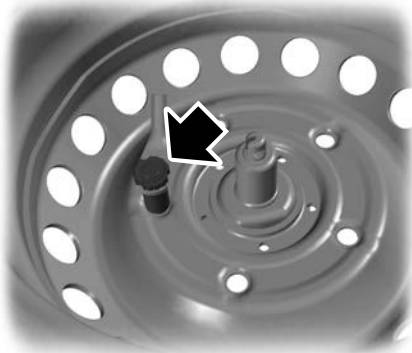

E146813

5. Déposez l'écrou de fixation pour libérer le support de roue de secours.

Changement de roue

Rangement de la roue de secours

Pour ranger la roue de secours, inversez la procédure de dépose. Assurez-vous que la roue de secours est bien fixée en serrant le treuil jusqu'à ce que vous entendiez l'embrayage du treuil s'enclencher.

Note : Si la roue crevée n'est pas remise en place, assurez-vous de retourner le câble du treuil. Ne laissez pas le câble pendre.

Points de levage avant SWB



AVERTISSEMENT: N'utilisez que les points de levage indiqués. Si vous utilisez d'autres emplacements, vous pourriez endommager des composants du véhicule, tels que les conduites de frein.

Note : Ne placez pas le cric sur le seuil extérieur, utilisez uniquement les points de levage spécifiés.



AVERTISSEMENT: Ne placez rien entre le cric et le sol.



AVERTISSEMENT: Ne placez rien entre le cric et votre véhicule.

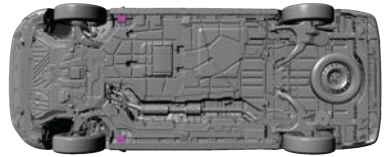
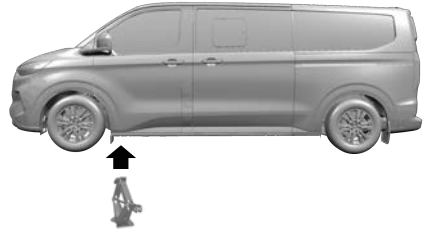

Points de levage arrière SWB



AVERTISSEMENT: N'utilisez que les points de levage indiqués. Si vous utilisez d'autres emplacements, vous pourriez endommager des composants du véhicule, tels que les conduites de frein.

Note : Ne placez pas le cric sur le seuil extérieur, utilisez uniquement les points de levage spécifiés.



AVERTISSEMENT: Ne placez rien entre le cric et le sol.



AVERTISSEMENT: Ne placez rien entre le cric et votre véhicule.

Changement de roue

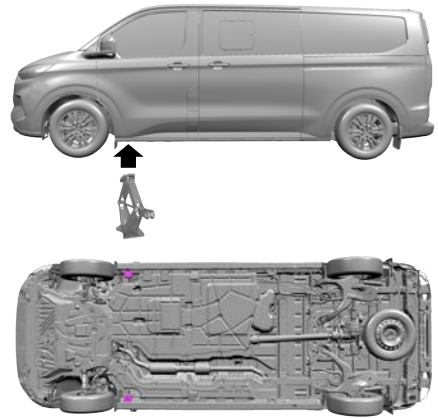
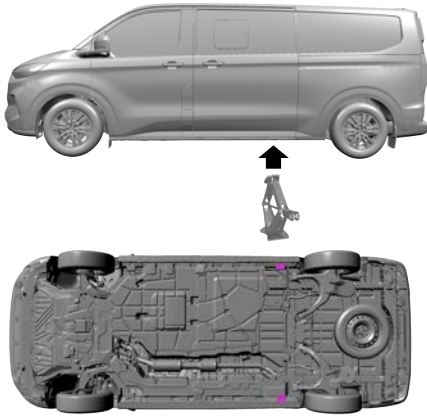

Points de levage avant LWB

⚠ AVERTISSEMENT: N'utilisez que les points de levage indiqués. Si vous utilisez d'autres emplacements, vous pourriez endommager des composants du véhicule, tels que les conduites de frein.

Note : Ne placez pas le cric sur le seuil extérieur, utilisez uniquement les points de levage spécifiés.

⚠ AVERTISSEMENT: Ne placez rien entre le cric et le sol.

⚠ AVERTISSEMENT: Ne placez rien entre le cric et votre véhicule.

Points de levage arrière LWB

⚠ AVERTISSEMENT: N'utilisez que les points de levage indiqués. Si vous utilisez d'autres emplacements, vous pourriez endommager des composants du véhicule, tels que les conduites de frein.

Note : Ne placez pas le cric sur le seuil extérieur, utilisez uniquement les points de levage spécifiés.

⚠ AVERTISSEMENT: Ne placez rien entre le cric et le sol.

⚠ AVERTISSEMENT: Ne placez rien entre le cric et votre véhicule.

Changement de roue

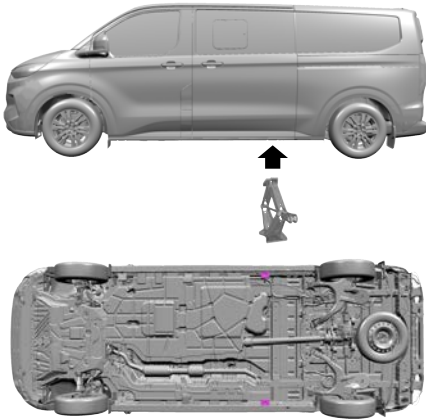

Dépose d'une roue



AVERTISSEMENT: N'utilisez que l'ensemble roue de secours et pneu fourni en équipement d'origine avec votre véhicule.



AVERTISSEMENT: Veillez à ce qu'il n'y ait pas de graisse ou d'huile sur les filetages ou sur la surface entre les écrous et les goujons de roue. Cela peut entraîner un desserrage des écrous de roue pendant la conduite.



AVERTISSEMENT: Lors de la pose d'une roue, éliminez la corrosion, les saletés ou les corps étrangers présents sur les surfaces de montage de la roue ou sur la surface du moyeu de roue, du tambour de frein ou du disque de frein en contact avec la roue. Assurez-vous que toutes les fixations entre le disque et le moyeu sont bien serrées pour qu'elles n'interfèrent pas avec les surfaces de montage de la roue. La pose

des roues sans respecter ces étapes risque d'entraîner le desserrage des écrous de roue et la perte de la roue pendant que le véhicule roule, entraînant une perte de contrôle avec risque de blessures ou mortelle.



AVERTISSEMENT: Faites contrôler le serrage des écrous de roue et la pression de gonflage des pneus dès que possible.

1. Insérez l'extrémité plate de la clé de roue entre la jante et l'enjoliveur, et dégagez l'enjoliveur avec précaution.

Note: *Ne couchez pas les jantes en alliage face au sol.*

2. Mettez en place la clé pour écrou de blocage de roue.
3. Desserrez les écrous de roue et l'écrou de blocage de roue.
4. Positionnez correctement le cric du véhicule.
5. Levez le véhicule jusqu'à ce que le pneu soit décollé du sol.
6. Retirez les écrous de roue et l'écrou de blocage de roue.
7. Déposer la roue.

Pose d'une roue



AVERTISSEMENT: Veillez à ce qu'il n'y ait pas de graisse ou d'huile sur les filetages ou sur la surface entre les écrous et les goujons de roue. Cela peut entraîner un desserrage des écrous de roue pendant la conduite.



AVERTISSEMENT: Utilisez exclusivement des roues et des pneus aux dimensions homologuées. L'utilisation d'autres dimensions risquerait d'endommager le véhicule.

Changement de roue

1. Posez la roue.

Note : Veillez à ce que les surfaces de contact de la jante et du moyeu soient exemptes d'impuretés.

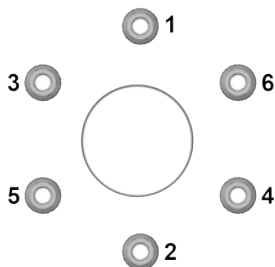

2. Posez tous les écrous de roue et serrez-les partiellement dans l'ordre indiqué.

Note : Veillez à ce que les cônes des écrous de roue soient en contact avec la jante.

Note : Vous pouvez également utiliser les écrous de roue des jantes en alliage sur la roue de secours en acier.

3. Abaissez le véhicule et retirez le cric.
4. Mettez en place la clé pour écrou de blocage de roue.
5. Serrez à fond les écrous de roue dans l'ordre indiqué. Voir **Écrous de roue** (page 448).
6. Posez l'enjoliveur.
7. Rangez correctement la roue de secours, le cric du véhicule, la clé de roue et la clé pour écrou de blocage de roue.

Note : Faites contrôler le serrage des écrous de roue et la pression de gonflage des pneus dès que possible.

Note : Si la dimension ou la structure de la roue de secours est différente de celle des roues montées sur le véhicule, faites-la remplacer dès que possible.

ÉCROUS DE ROUE

Couple de serrage des écrous de roue

AVERTISSEMENT: Lors de la pose d'une roue, éliminez la corrosion, les saletés ou les corps étrangers présents sur les surfaces de montage de la roue ou sur la surface du moyeu de roue, du tambour de frein ou du disque de frein en contact avec la roue. Assurez-vous que toutes les fixations entre le disque et le moyeu sont bien serrées pour qu'elles n'interfèrent pas avec les surfaces de montage de la roue. La pose des roues sans respecter ces étapes risque d'entraîner le desserrage des écrous de roue et la perte de la roue pendant que le véhicule roule, entraînant une perte de contrôle avec risque de blessures corporelles ou mortelle.

AVERTISSEMENT: Utilisez uniquement les roues et les écrous de roue fournis avec le véhicule. En cas de doute, contactez un concessionnaire agréé.

AVERTISSEMENT: Ne posez jamais de jantes en alliage au moyen d'écrous de roue prévus pour des jantes en acier.

Taille du boulon	Nm
M14 x 1,5	204

Écrous de roue antivol

Pour obtenir une clé pour écrou de blocage de roue et des écrous de roue de blocage de rechange, adressez-vous à un concessionnaire agréé muni du certificat de numéro de référence.

Quantités et spécifications

SPÉCIFICATIONS DU MOTEUR

Description des dimensions	Dimension
Alésage.	84,01 mm
Course.	90 mm
Capacité	1 996 cm ³
Taux de compression.	15,8:1
Ordre d'allumage.	1-3-4-2
Type de carburant.	Diesel

Quantités et spécifications

DIMENSIONS DU VÉHICULE

Empattement court

Description des dimensions	Dimension mm
Longueur hors tout.	5 050
Largeur hors tout, rétroviseurs extérieurs inclus.	2 275
Largeur hors tout, sans les rétroviseurs extérieurs.	2 032
Hauteur globale, sans l'antenne.	1 968–1 983
Empattement.	3 100
Voie avant.	1 725–1 730
Voie arrière.	1 716–1 721

Empattement moyen

Description des dimensions	Dimension mm
Longueur hors tout.	5 450
Largeur hors tout, rétroviseurs extérieurs inclus.	2 275
Largeur hors tout, sans les rétroviseurs extérieurs.	2 032
Hauteur globale, sans l'antenne.	1 966–1 981
Empattement.	3 500
Voie avant.	1 725–1 730
Voie arrière.	1 716–1 721

QUANTITÉS ET SPÉCIFICATIONS D'HUILE MOTEUR

Contenances

Variante	Quantité
Tous	9,6 L

Note : La quantité d'huile moteur nécessaire pour augmenter le niveau indiqué sur la jauge et le faire passer du minimum au maximum est de 2 L.

Quantités et spécifications

Matériaux

Appellation	Spécification
Huile moteur - SAE 5W-30	WSS-M2C913-D

Appoint d'huile moteur

Si vous ne parvenez pas à trouver une huile moteur qui réponde à la spécification définie par la norme WSS-M2C913-D, vous pouvez faire l'appoint avec une huile moteur SAE 5W-30 répondant à la norme ACEA A5/B5.

Note: *N'utilisez pas plus de 1 L d'une autre huile moteur entre les intervalles d'entretien programmés.*

QUANTITÉS ET SPÉCIFICATIONS DU CIRCUIT DE REFROIDISSEMENT

Contenances

Variante	Quantité
Véhicules à traction avant manuelle sans chauffage auxiliaire à flamme ou chauffage auxiliaire.	12,3 L
Véhicules à traction avant manuelle avec chauffage auxiliaire à flamme.	12,9 L
Véhicules à traction avant manuelle avec chauffage auxiliaire.	14,4 L
Véhicules à traction avant manuelle avec chauffage auxiliaire à flamme et chauffage auxiliaire.	15,1 L
Véhicules à traction avant automatique sans chauffage auxiliaire à flamme ou chauffage auxiliaire.	12,4 L
Véhicules à traction avant automatique avec chauffage auxiliaire à flamme.	13 L
Véhicules à traction avant automatique avec chauffage auxiliaire.	14,5 L
Véhicules à traction avant automatique avec chauffage auxiliaire à flamme et chauffage auxiliaire.	15,2 L

Quantités et spécifications

Variante	Quantité
Véhicules à transmission intégrale/traction arrière sans chauffage auxiliaire à flamme ou chauffage auxiliaire.	12,7 L
Véhicules à transmission intégrale/traction arrière avec chauffage auxiliaire à flamme.	13,3 L
Véhicules à transmission intégrale/traction arrière avec chauffage auxiliaire.	14,8 L
Véhicules à transmission intégrale/traction arrière avec chauffage auxiliaire à flamme et chauffage auxiliaire.	15,5 L

Matériaux

Appellation	Spécification
Antigel	WSS-M97B57-A2

CAPACITÉ DU RÉSERVOIR DE CARBURANT

Contenances

Variante	Quantité
Véhicules équipés du réservoir de carburant standard.	55 L
Véhicules équipés du grand réservoir de carburant.	70 L

Quantités et spécifications

QUANTITÉS ET SPÉCIFICATIONS DU SYSTÈME DE CLIMATISATION



AVERTISSEMENT: Le système de réfrigérant de la climatisation contient

du réfrigérant sous haute pression. L'entretien du système de réfrigérant de la climatisation doit uniquement être effectué par des techniciens qualifiés. L'ouverture du système de réfrigérant de la climatisation peut entraîner des blessures corporelles.

Contenances

Variante	Réfrigérant	Huile pour compresseur
Véhicules avec climatisation avant.	0,53 kg	120 –0/+15 cm ³
Véhicules avec climatisations avant et arrière.	0,79 kg	180 –0/+15 cm ³

Matériaux

Appellation	Spécification
Réfrigérant - R-1234yf	WSS-M17B21-A
Huile pour compresseur	WSS-M2C300-A2

SPÉCIFICATIONS DU LIQUIDE DE LAVE-GLACE

Contenances

Variante	Quantité
Toutes.	Faites l'appoint selon besoin.

Matériaux

Appellation	Spécification
Lave-glace FU7J-19C544-AA/BA/DA/EA/GA/HA	WSS-M14P19-A

Quantités et spécifications

QUANTITÉS ET SPÉCIFICATIONS D'ADBLUE®

Contenances

Variante	Quantité
Toutes.	20 L

Quantités et spécifications

QUANTITÉS ET SPÉCIFICATIONS D'HUILE DE BOÎTE DE VITESSES MANUELLE

Contenances

Variante	Quantité
Toutes.	2,2-0,13 L ¹

¹ Capacité de remplissage approximative à vide. La quantité réelle peut varier lors des vidanges d'huile.

Matériaux

Appellation	Spécification
Huile pour boîte de vitesses 75W LV JU7J-M2C200-AA, JU7J-M2C200-CA	WSS-M2C200-E1

QUANTITÉS ET SPÉCIFICATIONS D'HUILE DE TRANSMISSION AUTOMATIQUE

Contenances

Variante	Quantité
Transmission automatique huit vitesses (8F57).	11,5 L ¹

¹ Capacité de remplissage approximative à vide. La quantité réelle peut varier lors des vidanges de liquides.

Matériaux

Appellation	Spécification
Huile pour transmission automatique P-ULV HU7J-M2C949-AA	WSS-M2C949-A,

Note : N'utilisez que du liquide de transmission conforme aux spécifications définies. L'utilisation d'autres fluides peut occasionner des dommages non couverts par la garantie du véhicule.

SPÉCIFICATIONS DU LIQUIDE DE FREINS

Quantités et spécifications

Matériaux

Appellation	Spécification
Liquide de frein Dot 4 LV High Performance BU7J-M6C65-xxxx	WSS-M6C65-A2

Note : Nous recommandons d'utiliser du liquide de freins hautes performances DOT 4 LV (à faible viscosité) conforme aux normes WSS-M6C65-A2 ou ISO 4925 Classe 6. L'utilisation de tout liquide autre que celui recommandé pourrait réduire la performance des freins et ne répondrait pas aux normes de performance. Le liquide de frein doit rester propre et sec. Une contamination par des saletés, de l'eau, des produits pétroliers ou d'autres matériaux peut endommager le système de freinage et provoquer des pannes.

QUANTITÉS ET SPÉCIFICATIONS DU LIQUIDE D'ESSIEU ARRIÈRE

Contenances

Variante	Quantité
Toutes.	0,86 L

Note : Les essieux arrière Ford contiennent un lubrifiant synthétique qui ne doit pas être changé à moins d'avoir immergé l'essieu dans de l'eau.

Matériaux

Appellation	Spécification
Huile pour axe arrière SAE 75W FM JU7J-19G518-AA	-

Matériaux

Appellation	Spécification
Graisse	ESA-M1C75-B

Identification du véhicule

NUMÉRO DE CHÂSSIS DU VÉHICULE

EMPLACEMENT DU NUMÉRO D'IDENTIFICATION DU VÉHICULE



Le numéro d'identification du véhicule est situé sur le côté gauche de la planche de bord. Vous le trouverez également estampé sur la protection du passage de roue avant, côté droit.

PLAQUE D'IDENTIFICATION DU VÉHICULE

EMPLACEMENT DE LA PLAQUE D'IDENTIFICATION DU VÉHICULE

La plaque d'identification du véhicule se situe dans l'ouverture de la porte droite.

PRÉSENTATION DE LA PLAQUE D'IDENTIFICATION DU VÉHICULE

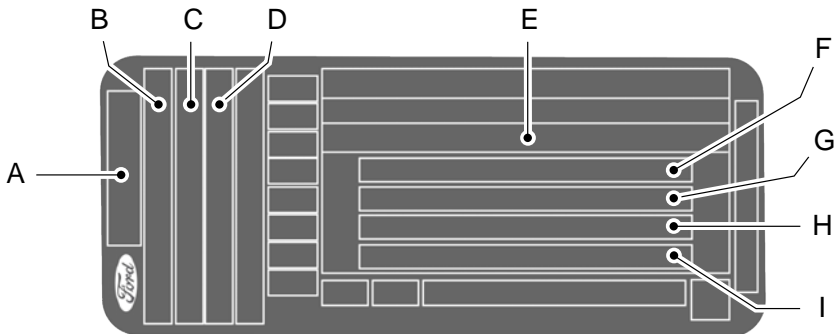

- A Modèle.
- B Version.

Identification du véhicule

- C Désignation de moteur.
- D Puissance et niveau d'émission du moteur.
- E Numéro de série du véhicule.
- F Poids total en charge.
- G Poids total roulant.
- H Poids maximal sur essieu avant.
- I Poids maximal sur essieu arrière.

Note : *la plaque d'identification du véhicule peut être différente de celle présentée ci-dessus.*

Note : *Les informations indiquées sur la plaque d'identification du véhicule dépendent des exigences du marché.*

Véhicule connecté

QU'EST-CE QU'UN VÉHICULE CONNECTÉ

Un véhicule connecté dispose d'une technologie permettant à votre véhicule de se connecter à un réseau mobile pour que vous puissiez accéder à de nombreuses fonctionnalités. Lorsque cette technologie est associée à l'application FordPass, vous êtes en mesure d'encre mieux surveiller et commander votre véhicule, en contrôlant la pression des pneus, le niveau de carburant ou l'emplacement du véhicule par exemple. Pour plus d'informations, consultez le site Web Ford de votre région.

EXIGENCES RELATIVES AU VÉHICULE CONNECTÉ

L'accès au service connecté et aux fonctions connexes exige un réseau de bord compatible.

Certaines fonctionnalités à distance nécessitent un service supplémentaire. Connectez-vous à votre compte Ford pour plus de détails. Des restrictions, les conditions d'utilisation de tiers et des frais sur la transmission de messages ou de données peuvent s'appliquer.

LIMITES DU VÉHICULE CONNECTÉ

L'évolution des technologies, des réseaux cellulaires ou des réglementations peut affecter la fonctionnalité et la disponibilité de certaines fonctions ou la continuité de leur fourniture. Ce type de changement peut même bloquer le fonctionnement de certaines fonctions.

CONNEXION DU VÉHICULE À UN RÉSEAU MOBILE

QU'EST-CE QUE LE MODEM



Le modem permet d'accéder à une série de fonctions intégrées à votre véhicule.

ACTIVATION ET DÉSACTIVATION DU MODEM

1. Appuyez sur **Réglages** sur l'écran tactile.
2. Appuyez sur **Connectivité**.
3. Appuyez sur **Fonctions du véhicule connecté**.
4. Activez ou désactivez la connectivité du véhicule.

CONNEXION DE FORDPASS AU MODEM

1. Assurez-vous que le modem est activé en passant par le menu des paramètres du véhicule.
2. Ouvrez l'application FordPass sur votre appareil et connectez-vous.
3. Ajoutez votre véhicule ou sélectionnez-le s'il a déjà été ajouté.
4. Sélectionnez l'option d'activation du véhicule.
5. Assurez-vous que le nom figurant à l'écran correspond à celui indiqué dans votre compte FordPass.
6. Confirmez que le compte FordPass est connecté au modem.

Véhicule connecté

CONNEXION DU VÉHICULE À UN RÉSEAU WI-FI

1. Appuyez sur **Réglages** sur l'écran tactile.
2. Appuyez sur **Connectivité**.
3. Appuyez sur **Gérer les réseaux Wi-Fi**.
4. Activez **Wi-Fi**.
5. Appuyez sur **Afficher les réseaux disponibles**.
6. Sélectionnez un réseau Wi-Fi disponible.

Note : Entrez le mot de passe du réseau pour vous connecter à un réseau sécurisé.

VÉHICULE CONNECTÉ – DÉPANNAGE

VÉHICULE CONNECTÉ – FOIRE AUX QUESTIONS

Pourquoi ne puis-je pas confirmer la connexion de mon compte FordPass au modem ?

- Le modem n'est pas activé. Activez ou désactivez la connectivité du véhicule.
- Le signal réseau est faible. Rapprochez le véhicule d'un endroit où le signal du réseau n'est pas bloqué.

Pourquoi ne puis-je pas à me connecter à un réseau Wi-Fi ?

- Vous avez saisi le mauvais mot de passe réseau. Saisissez le bon mot de passe.
- Le signal réseau est faible. Rapprochez le véhicule du routeur Wi-Fi ou d'un endroit où le signal du réseau n'est pas bloqué.
- Plusieurs points d'accès sont associés au même nom de réseau. Choisissez un nom unique pour votre réseau. N'utilisez pas le nom par défaut, sauf s'il contient un identifiant unique, faisant partie de l'adresse MAC par exemple.

Pourquoi la connexion Wi-Fi se déconnecte-t-elle après avoir été établie avec succès ?

- Le signal réseau est faible. Rapprochez le véhicule du routeur Wi-Fi ou d'un endroit où le signal du réseau n'est pas bloqué.

Que puis-je faire si je suis à proximité d'un routeur Wi-Fi mais que l'intensité du signal réseau est faible ?

- Si votre véhicule est équipé d'un pare-brise chauffant, positionnez le véhicule de façon à ce que le pare-brise ne soit pas face au routeur Wi-Fi.

Véhicule connecté

- Si les vitres sont enduites d'une teinte métallique, mais pas le pare-brise, positionnez le véhicule de façon à ce que le pare-brise soit face au routeur Wi-Fi ou ouvrez la vitre qui est face au routeur.
- Si les vitres et le pare-brise de votre véhicule sont teintés et métallisés, ouvrez les vitres qui sont face au routeur.
- Si votre véhicule se trouve dans un garage dont la porte est fermée, ouvrez-la car elle pourrait bloquer le signal.

Pourquoi ne puis-je pas voir un réseau qui devrait se trouver dans la liste des réseaux disponibles ?

- Le réseau est masqué. Rendez le réseau visible et réessayez ou ajoutez manuellement un réseau dans le menu Réglages Wi-Fi.
- Certains types de sécurité réseau ne sont pas pris en charge, par exemple WEP.

Pourquoi les téléchargements de logiciel prennent-ils tant de temps ?

- Le signal réseau est faible. Rapprochez le véhicule du routeur Wi-Fi ou d'un endroit où le signal du réseau n'est pas bloqué.
- Le réseau Wi-Fi est fortement sollicité ou la connexion Internet est lente. Utilisez un réseau Wi-Fi plus fiable.

Pourquoi le logiciel ne se met-il pas à jour alors que le système semble se connecter à un réseau Wi-Fi et que l'intensité du signal est excellente ?

- Aucune mise à jour logicielle n'est disponible pour le moment.
- Sélectionnez l'option de mises à jour automatiques dans le menu Réglages pour activer la mise à jour automatique du logiciel ou contactez un concessionnaire agréé.
- Il pourrait y avoir un problème de connexion. Testez le réseau avec un autre appareil.

Point d'accès Wi-Fi du véhicule

CRÉATION D'UN POINT D'ACCÈS WI-FI DANS LE VÉHICULE

Vous pouvez créer un point d'accès Wi-Fi dans votre véhicule et autoriser des appareils à s'y connecter pour accéder à Internet.

1. Appuyez sur **Réglages** sur l'écran tactile.
 2. Appuyez sur **Point d'accès Wi-Fi**.
- Note :** Par défaut, le paramètre de point d'accès est activé.
3. Appuyez sur **Réglages**.
 4. Appuyez sur **Modifier**.
 5. Appuyez sur **Visibilité du point d'accès**.

Note : Le paramètre de visibilité de point d'accès est activé.

Recherche du nom et du mot de passe du point d'accès Wi-Fi

1. Appuyez sur **Réglages** sur l'écran tactile.
 2. Appuyez sur **Point d'accès Wi-Fi**.
 3. Appuyez sur **Réglages**.
- Note :** Le nom du réseau est le nom du point d'accès.
4. Appuyez sur **Afficher le mot de passe**.

Connexion d'un appareil au point d'accès Wi-Fi

1. Sur votre appareil, activez le Wi-Fi et sélectionnez le point d'accès dans la liste des réseaux Wi-Fi disponibles.
2. Lorsque vous y êtes invité, entrez le mot de passe.

Achat d'un forfait de données

1. Connectez un appareil au point d'accès.

Note : Le portail du fournisseur réseau du véhicule s'ouvre sur votre appareil.

2. Si le portail ne s'ouvre pas sur votre appareil, ouvrez un site Web pour être redirigé vers le portail du fournisseur réseau du véhicule.

Note : Les sites Web sécurisés ne redirigent pas.

3. Suivez les instructions sur le portail du fournisseur pour acheter une formule.

Note : Si vous possédez un forfait actif, le système ne vous redirige pas vers le portail du fournisseur réseau du véhicule lorsque vous connectez un appareil. Visitez le site Web du fournisseur réseau du véhicule pour acheter des données supplémentaires.

Note : Les informations d'utilisation des données éventuellement disponibles dans le menu du point d'accès Wi-Fi sont approximatives.

Note : Si vous effectuez une réinitialisation générale, le système ne supprime pas votre véhicule du compte du fournisseur réseau du véhicule. Pour supprimer votre véhicule du compte, contactez le fournisseur réseau du véhicule.

Note : Le fournisseur réseau du véhicule fournit des services de point d'accès au véhicule sur base du contrat conclu avec lui, de la couverture et de la disponibilité du réseau.

MODIFICATION DU NOM OU DU MOT DE PASSE DU POINT D'ACCÈS WI-FI DU VÉHICULE

1. Appuyez sur **Réglages** sur l'écran tactile.
2. Appuyez sur **Point d'accès Wi-Fi**.
3. Appuyez sur **Réglages**.
4. Appuyez sur **Modifier**.

Point d'accès Wi-Fi du véhicule

5. Appuyez sur **Modifier le nom du réseau**.
6. Entrez votre nom de réseau requis.
7. Appuyez sur **Terminer**.
8. Appuyez sur **Changer le mot de passe**.
9. Entrez votre mot de passe requis.
10. Appuyez sur **Terminer**.

Modification de la fréquence du point d'accès Wi-Fi

Note : *Vous pouvez sélectionner la fréquence du point d'accès Wi-Fi selon les capacités de votre appareil. Vous ne pourrez pas vous connecter votre appareil au point d'accès Wi-Fi s'il ne prend pas en charge la bande de fréquence sélectionnée.*

1. Appuyez sur **Réglages** sur l'écran tactile.
2. Appuyez sur **Point d'accès Wi-Fi**.
3. Appuyez sur **Réglages**.
4. Appuyez sur **Modifier**.
5. Sélectionnez une fréquence.

POINT D'ACCÈS WI-FI DU VÉHICULE – DÉPANNAGE

POINT D'ACCÈS WI-FI DU VÉHICULE – FOIRE AUX QUESTIONS

Pourquoi est-ce que je ne vois pas le nom du point d'accès Wi-Fi lors de la recherche de réseaux Wi-Fi sur mon téléphone cellulaire ou sur un autre appareil ?

- Assurez-vous que la visibilité des points d'accès Wi-Fi est activée.
- Le système ne fournit pas de point d'accès Wi-Fi pour le moment.
- Vérifiez la fréquence de transmission du point d'accès dans le menu des paramètres du point d'accès du véhicule. Si la fréquence est de 5 GHz et que votre appareil ne peut pas voir le réseau, modifiez la fréquence sur 2,4 GHz.

Systeme audio

PRECAUTIONS RELATIVES AU SYSTEME AUDIO



AVERTISSEMENT: Toute source de distraction pendant la conduite peut entraîner une perte de contrôle du véhicule, des accidents et des blessures. Nous vous recommandons vivement de faire preuve de la plus grande prudence lorsque vous utilisez un appareil susceptible de détourner votre attention de la route. La conduite en toute sécurité de votre véhicule est votre première responsabilité. Nous vous déconseillons d'utiliser des appareils portables lorsque vous conduisez et nous vous invitons à utiliser des systèmes à commande vocale lorsque cela est possible. Assurez-vous d'avoir pris connaissance de toutes les lois applicables susceptibles d'avoir une incidence sur l'utilisation d'appareils électroniques au volant.

Ecouter des sons forts sur de longues périodes peut endommager votre audition.

ACTIVATION ET DESACTIVATION DE L'AUTORADIO



Appuyez sur le bouton de commande du volume ou sur l'écran tactile.

SELECTION DE LA SOURCE AUDIO

1. Sélectionnez **Sources**.
2. Sélectionnez la source souhaitée en appuyant sur la tuile sur l'écran tactile.

LECTURE OU INTERRUPTION DE LECTURE DE LA SOURCE AUDIO



Appuyez sur cette touche pour suspendre la lecture. Appuyez de nouveau dessus pour reprendre la lecture.

Note: Toutes les sources n'ont pas le mode pause. Le bouton coupe le son de ces sources.

Note: Le bouton de silencieux sur le volant met la source multimédia en pause.

REGLAGE DU VOLUME

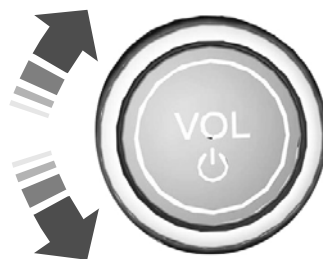

Tournez pour régler le volume.

Certains véhicules permettent de régler le volume à l'aide de commandes au volant.

Systeme audio

RÉGLAGE D'UNE PRÉSÉLECTION

Pour mémoriser une station de radio, appuyez sur une des touches de présélection et maintenez-la enfoncée.

Note : *Un maximum de trente présélections peut être stocké en fonction du nombre sélectionné de pages de présélections.*

DÉSACTIVATION DU SON AUDIO



Appuyez pour mettre le signal en sourdine. Appuyez à nouveau pour restaurer le signal.

Note : *La fonction de silencieux n'est disponible que pour les sources qui ne peuvent pas être mises en pause.*



Appuyez sur la touche située sur le volant de direction pour couper le signal. Appuyez à nouveau pour restaurer le signal.

DÉFILEMENT DES OPTIONS DE MENU

Utilisez l'écran tactile pour faire défiler les éléments du menu.

SÉLECTION D'UNE OPTION DE MENU

Utilisez l'écran tactile pour sélectionner un élément de menu.

RÉGLAGE DES PARAMÈTRES DU SON

Balance et répartition (le cas échéant)

1. Appuyez sur **Réglages** sur l'écran tactile.
2. Appuyez sur **Réglages du son**.
3. Appuyez sur **Balance / Répartition**.
4. Appuyez sur les flèches pour ajuster les réglages.

Réglages de son

1. Appuyez sur **Réglages** sur l'écran tactile.
2. Appuyez sur **Réglages du son**.
3. Appuyez sur **Réglages de signal sonore**.
4. Appuyez sur les flèches ou sur la barre de défilement pour ajuster les paramètres.

Adapter volume

1. Appuyez sur **Réglages** sur l'écran tactile.
2. Appuyez sur **Réglages du son**.
3. Appuyez sur **Adapter volume**.
4. Appuyez sur un réglage.

Réglage DSP (le cas échéant)

1. Appuyez sur **Réglages** sur l'écran tactile.
2. Appuyez sur **Réglages du son**.
3. Appuyez sur **Réglage DSP**.
4. Appuyez sur un réglage.

Mode son (le cas échéant)

1. Appuyez sur **Réglages** sur l'écran tactile.
2. Appuyez sur **Réglages du son**.

Systeme audio

3. Appuyez sur **Mode son**.
4. Appuyez sur un réglage.

RÉGLAGE DE LA MONTRE ET DE LA DATE

1. Appuyez sur **Réglages** sur l'écran tactile.
2. Appuyez sur **Réglages de l'horloge**.
3. Réglez l'heure.

Note : Les options **AM** et **PM** ne sont pas disponibles si **Mode 24 heures** est activé.

Activation et désactivation des mises à jour automatiques de l'heure

1. Appuyez sur **Réglages** sur l'écran tactile.
2. Appuyez sur **Réglages de l'horloge**.
3. Activez ou désactivez **Mise à jour automatique de l'heure**.

RADIO AM/FM

LIMITES DE RADIO AM/FM

Plus vous vous éloignez d'une station AM ou FM, plus le signal et la réception faiblissent.

Les collines, les montagnes, les bâtiments hauts, les ponts, les tunnels, les autoroutes à plusieurs niveaux, les parkings couverts, le feuillage épais des arbres et les orages peuvent nuire à la réception.

Lorsque vous passez à côté d'une tour relais de radiodiffusion au sol, un signal plus fort peut l'emporter sur un signal plus faible et déclencher la mise sur silencieux du système audio.

SÉLECTION D'UNE STATION RADIO AM/FM

Changement manuel de station radio

Utilisez l'écran tactile pour changer de station de radio.

Note : Vous pouvez accéder aux stations de radio à l'aide des touches de présélection.

Changement automatique de station radio



Appuyez sur ce bouton pour rechercher la station suivante vers le haut de la bande de fréquences.

Maintenez enfoncé pour effectuer une recherche avant rapide dans la bande de fréquences.



Appuyez sur ce bouton pour rechercher la station suivante vers le bas de la bande de fréquences.

Maintenez enfoncé pour effectuer une recherche arrière rapide dans la bande de fréquences.



Appuyez sur le bouton du volant pour passer au pré-réglage suivant.

Appuyez et maintenez enfoncé pour rechercher la station suivante vers le haut de la bande de fréquences.



Appuyez sur le bouton du volant pour passer au pré-réglage précédent.

Appuyez et maintenez enfoncé pour rechercher la station suivante vers le bas de la bande de fréquences.

Systeme audio

Sélection d'une station dans la liste

Appuyez sur **Stations** sur l'écran tactile pour afficher les stations disponibles.

Note : La liste des stations n'est disponible que pour la FM.

ACTIVATION ET DÉSACTIVATION DE L'AFFICHAGE



Appuyez sur le bouton de l'écran tactile.

RADIO À DIFFUSION AUDIO NUMÉRIQUE

QU'EST-CE QUE LA RADIO À DIFFUSION AUDIO NUMÉRIQUE

La diffusion audio numérique (DAB) est une norme de radio numérique relative à la diffusion des services de radio audionumérique. Votre radio vous permet d'écouter des stations de radio DAB.

LIMITES DE LA RADIO À DIFFUSION AUDIO NUMÉRIQUE

La couverture varie selon les régions et influence la qualité de la réception. La diffusion est nationale, régionale ou locale. Les conditions météorologiques et le terrain peuvent également influencer sur la couverture.

Note : Ceci pourrait provoquer le décrochage de l'audio.

SÉLECTION D'UNE STATION RADIO À DIFFUSION AUDIO NUMÉRIQUE

Changement manuel de station radio

Utilisez l'écran tactile pour changer de station de radio.

Note : Vous pouvez accéder aux stations de radio à l'aide des touches de présélection.

Changement automatique de station radio



Appuyez sur ce bouton pour rechercher la station suivante vers le haut de la bande de fréquences.

Maintenez enfoncé pour effectuer une recherche avant rapide dans la bande de fréquences.



Appuyez sur ce bouton pour rechercher la station suivante vers le bas de la bande de fréquences.

Maintenez enfoncé pour effectuer une recherche arrière rapide dans la bande de fréquences.



Appuyez sur le bouton du volant pour passer au pré-réglage suivant.

Appuyez et maintenez enfoncé pour rechercher la station suivante vers le haut de la bande de fréquences.



Appuyez sur le bouton du volant pour passer au pré-réglage précédent.

Appuyez et maintenez enfoncé pour rechercher la station suivante vers le bas de la bande de fréquences.

Systeme audio

Sélection d'une station dans la liste

Appuyez sur **Stations** sur l'écran tactile pour afficher les stations disponibles.

Vue d'ensemble de l'écran d'information et de divertissement

PRÉCAUTIONS RELATIVES À L'ÉCRAN D'INFORMATION ET DE DIVERTISSEMENT



AVERTISSEMENT: Toute source de distraction pendant la conduite peut entraîner une perte de contrôle du véhicule, des accidents et des blessures. Nous vous recommandons vivement de faire preuve de la plus grande prudence lorsque vous utilisez un appareil susceptible de détourner votre attention de la route. La conduite en toute sécurité de votre véhicule est votre première responsabilité. Nous vous déconseillons d'utiliser des appareils portables lorsque vous conduisez et nous vous invitons à utiliser des systèmes à commande vocale lorsque cela est possible. Assurez-vous d'avoir pris connaissance de toutes les lois applicables susceptibles d'avoir une incidence sur l'utilisation d'appareils électroniques au volant.

LIMITES DE L'ÉCRAN D'INFORMATION ET DE DIVERTISSEMENT

Fonctions limitées selon la vitesse

Pour votre sécurité, les fonctionnalités qui ne sont pas essentielles pendant la conduite ne sont pas disponibles lorsque le véhicule se déplace à une vitesse supérieure ou égale à 8 km/h.

BARRE D'ÉTAT

La barre en haut de l'écran indique le statut des fonctions de votre véhicule.

Système audio



Son du système audio coupé.

Appareil connecté



Son du micro du téléphone portable coupé.



Appel téléphonique en cours.



Lecteur multimédia connecté à l'aide de **Bluetooth®**.



Intensité du signal réseau du téléphone cellulaire.



Téléphone cellulaire en itinérance.



SMS reçu(s).



Message électronique non lu.



Système de notification automatique d'accident désactivé.



Etat de la batterie du téléphone portable.

Informations routières



Les annonces routières sont activées mais ne sont pas supportées par la station sélectionnée.



Les annonces routières sont activées et supportées par la station sélectionnée mais aucune n'est active.

Vue d'ensemble de l'écran d'information et de divertissement



Les annonces routières sont actives.

Note : Les informations routières sont désactivées si aucune icône correspondante n'est affichée.

Données du véhicule



Wi-Fi disponible.



Wi-Fi connecté.



Partage des données du véhicule activé.



Partage des données du véhicule désactivé.



Partage de la position du véhicule activé.



Partage des données du véhicule et de la position du véhicule activés.

Mise à jour du logiciel du véhicule

Voir **Indicateurs de mise à jour du logiciel** (page 490).

Chargeur d'accessoire sans fil.



Chargeur d'accessoire sans fil activé.

ECRAN D'INFORMATIONS À LA DEMANDE

L'écran d'informations à la demande affiche des cartes sur le côté de l'écran et vous permet de voir les informations de différentes fonctionnalités.

Vous pouvez balayer vers le haut ou vers le bas pour afficher une autre carte.

Note : Sur certains écrans, vous pouvez faire glisser une carte vers le centre de l'écran pour déplacer le contenu vers l'écran principal.

REDÉMARRAGE DE L'AFFICHEUR CENTRAL

Vous pouvez redémarrer l'affichage central à l'aide des commandes au volant.

1. Appuyez simultanément sur les boutons de recherche avant et de réduction du volume et maintenez-les enfoncés pendant 10 secondes.

Interaction vocale

QU'EST-CE QUE L'INTERACTION VOCALE

L'interaction vocale vous permet de contrôler les fonctions du véhicule à l'aide de demandes de conversation.

RÉGLAGE DU MOT DE RÉVEIL

1. Appuyez sur **Réglages** sur l'écran tactile.
2. Appuyez sur **Assistant Ford**.
3. Activez **Écouter le mot de réveil**.
4. Appuyez sur **Mot de réveil préféré**.
5. Appuyez sur un réglage.

INITIATION D'UNE INTERACTION VOCALE

Dites le mot de réveil sélectionné.



Appuyez sur la touche d'interaction vocale située sur le volant.

Note : Si le mot de réveil n'est pas activé, vous ne pouvez utiliser que le bouton d'interaction vocale.

EXEMPLES D'INTERACTION VOCALE

Exemples généraux

Commande	Résultat
Recommencer.	Le système réinitialise l'interaction vocale actuelle.
Annuler.	Le système arrête l'interaction vocale actuelle.
Page suivante.	La page suivante s'affiche.
Page précédente.	La page précédente s'affiche.
Aide.	Le système affiche une liste de commandes disponibles que vous pouvez utiliser sur l'écran actuel.

Exemples de divertissement

Commande	Résultat
Lancer les Beatles.	Le système lit la musique sélectionnée.
Me montrer la musique des Beatles.	Le système affiche la musique sélectionnée.
Réglez le canal sur FM 101.9.	Le système règle la radio sur 101.9 FM.

Interaction vocale

Exemples de climatisation

Commande	Résultat
Réglez la température sur le niveau bas.	Le système règle la température au minimum.
Réglez la température sur 22°C.	Le système règle la température sur 22°C.

Exemples de téléphone

Commande	Résultat
Appeler Henri.	Le système appelle Henri sur votre appareil connecté.
Composer (numéro de téléphone)	Le système compose le numéro de téléphone sélectionné.
Envoyer un sms à Henri.	Le système démarre un sms dicté.
Lire le message de Henri.	Le système lit le message le plus récent reçu de Henri.

Exemples d'apps

Commande	Résultat
Applications mobiles.	Le système vous invite à prononcer le nom d'une application afin de la lancer sur le système.
Enumérer les applications mobiles.	Le système énumère la liste de toutes les applications mobiles actuellement disponibles.
Trouver les applications mobiles	Le système recherche et se connecte aux applications compatibles exécutées sur votre appareil mobile.

Interaction vocale

Exemples de navigation

Commande	Résultat
Dites l'adresse que vous recherchez, comme « Soixante-douze Rue du Faubourg Saint-Martin, Paris ».	Le système commence la navigation guidée vers cette adresse.
Où se trouve ___	Le système recherche le point d'intérêt demandé.
Me montrer l'itinéraire jusqu'à Oakwood Boulevard et Pelham Road.	Le système affiche le trajet vers l'intersection sélectionné.
Annuler l'itinéraire.	Le système termine la navigation guidée vers cette destination.

Intégration d'Alexa

QUEST-CE QUE L'INTÉGRATION DALEXA

Vous permet d'utiliser Alexa dans votre véhicule pour des cas d'utilisation spécifiques à l'automobile sur la route et vous donne accès à un nombre de compétences en constante évolution qui vous aident à rendre votre vie plus productive, divertissante et connectée lorsque vous utilisez votre véhicule.

EXIGENCES EN MATIÈRE D'INTÉGRATION DALEXA

Pour utiliser Alexa, toutes les conditions suivantes doivent être réunies :

- Le modem de votre véhicule est activé.
- Vous êtes connecté à un compte Amazon existant.
- Les services de localisation de véhicules sont activés.
- La connectivité du véhicule et le partage des données du véhicule sont activés.

CONNEXION À VOTRE COMPTE



Appuyez sur le bouton dans la barre d'état et suivez les invites à l'écran.

Pour vous connecter à l'aide du menu des paramètres :

1. Appuyez sur **Réglages** sur l'écran tactile.
2. Appuyez sur **Amazon Alexa**.
3. Appuyez sur **Démarrer**.
4. Connectez-vous à votre compte en scannant le code QR ou en saisissant le code à l'écran sur le site Web d'Amazon.

5. Une fois connecté, suivez les instructions à l'écran.
6. Une fois terminé, le véhicule vous informe qu'Alexa est prêt à être utilisé dans le véhicule.

Déconnexion de votre compte

1. Appuyez sur **Réglages** sur l'écran tactile.
2. Appuyez sur **Amazon Alexa**.
3. Appuyez sur **Se déconnecter**.

UTILISATION DE L'INTÉGRATION DALEXA

Pour utiliser Alexa, dites « Alexa » ou appuyez sur le bouton d'interaction vocale sur le volant, puis dites « Alexa » pour invoquer Alexa pour commencer à écouter.

Note : Si le mot de réveil n'est pas activé, vous ne pouvez utiliser que le bouton d'interaction vocale.

Vous pouvez utiliser Alexa pour les éléments suivants et plus :

- Divertissement.
- Appel mains-libres.
- Trafic et navigation.
- Commandes du véhicule.
- Contrôle des appareils domestiques intelligents.
- Informations sur la météo et l'actualité.

RÉGLAGES D'INTÉGRATION DALEXA

Activation du mot de réveil

1. Appuyez sur **Réglages** sur l'écran tactile.
2. Appuyez sur **Amazon Alexa**.

Intégration d'Alexa

3. Mettez le contacteur **Écouter le mot de réveil** sur marche ou arrêt.

Note : *Si le mot de réveil n'est pas activé, vous ne pouvez utiliser que le bouton d'interaction vocale.*

Liste de contacts

Affiche une liste des téléphones connectés et l'état de partage des contacts pour chaque téléphone.

Pour modifier l'état de partage des contacts :

1. Appuyez sur **Réglages** sur l'écran tactile.
2. Appuyez sur **Amazon Alexa**.
3. Appuyez sur **Liste de contacts**.
4. Activez ou désactivez le partage pour chaque téléphone.

Note : *Vous pouvez partager des contacts à partir de plusieurs téléphones à la fois.*

Choses à essayer

Apprenez-en plus sur ce que vous pouvez faire avec Alexa en parcourant les choses à essayer.

1. Appuyez sur **Réglages** sur l'écran tactile.
2. Appuyez sur **Amazon Alexa**.
3. Appuyez sur **Commandes à essayer**.

Téléphone

PRÉCAUTIONS RELATIVES AU TÉLÉPHONE



AVERTISSEMENT: Toute source de distraction pendant la conduite peut entraîner une perte de contrôle du véhicule, des accidents et des blessures. Nous vous recommandons vivement de faire preuve de la plus grande prudence lorsque vous utilisez un appareil susceptible de détourner votre attention de la route. La conduite en toute sécurité de votre véhicule est votre première responsabilité. Nous vous déconseillons d'utiliser des appareils portables lorsque vous conduisez et nous vous invitons à utiliser des systèmes à commande vocale lorsque cela est possible. Assurez-vous d'avoir pris connaissance de toutes les lois applicables susceptibles d'avoir une incidence sur l'utilisation d'appareils électroniques au volant.

CONNEXION DE VOTRE TÉLÉPHONE

1. Assurez-vous que **Bluetooth®** est activé sur votre appareil.
2. Appuyez sur **Ajouter tél.** sur l'écran tactile.

Note : Une invite vous demande de rechercher votre véhicule sur votre téléphone.

3. Sélectionnez votre véhicule sur votre téléphone.

Note : Un numéro apparaît sur votre téléphone et sur l'écran tactile.

4. Confirmez que le numéro qui apparaît sur votre téléphone correspond au numéro qui s'affiche sur l'écran tactile.

Note: L'écran tactile indique que vous avez jumelé votre téléphone mobile avec succès.

5. Lorsque vous y êtes invité(e), téléchargez votre répertoire à partir de votre téléphone mobile.

Note: Si vous jumelez plus d'un téléphone cellulaire, utilisez les réglages de téléphone de l'affichage central pour définir le téléphone principal. Vous pouvez modifier ce réglage à tout moment.

MENU TÉLÉPHONE

Ce menu devient disponible après avoir jumelé un téléphone.

Liste d'appels récents

Vous permet d'afficher et de sélectionner une entrée à partir d'une liste d'appels antérieurs.

Contacts

Pour chercher vos contacts grâce à un formulaire de recherche intelligent. Utilisez le bouton Liste pour trier vos contacts par ordre alphabétique.

Favoris

Affiche la liste des contacts favoris configurés sur votre téléphone.

Messagerie

Affiche la liste des messages texte à lire, écouter ou auxquels vous devez répondre.

Courrier électronique

Affiche la liste des e-mails à lire, écouter ou auxquels vous devez répondre.

Liste téléphonique

Pour afficher la liste des appareils jumelés ou connectés que vous pouvez sélectionner.

Téléphone

Note : Jusqu'à 12 appareils peuvent être stockés.

Ne pas déranger

Pour rejeter les appels entrants et désactiver les sonneries et alertes.

Téléphone Clavier

Pour composer directement un numéro.

Commande vocale

Appuyez sur le bouton et dites une commande pour utiliser l'assistant vocal Google ou Siri disponible sur votre téléphone connecté pour accéder aux fonctionnalités prises en charge.

Note : Certaines fonctionnalités du menu du téléphone peuvent ne pas être disponibles si elles ne sont pas prises en charge par le téléphone.

ÉMISSION ET RÉCEPTION D'UN APPEL TÉLÉPHONIQUE

Passer un appel

Pour appeler un numéro parmi vos contacts, sélectionnez :

Option de menu	Action et description
Contacts	Vous pouvez ensuite sélectionner le nom du contact que vous voulez appeler. Tous les numéros enregistrés pour ce contact s'affichent alors, accompa-

Option de menu	Action et description
	gnés d'une photo du contact en mémoire. Vous pouvez ensuite sélectionner le numéro que vous voulez appeler. Le système lance l'appel.

Pour appeler un numéro parmi vos appels récents, sélectionnez :

Option de menu	Action et description
Liste d'appels récents	Vous pouvez ensuite sélectionner l'entrée que vous voulez appeler. Le système lance l'appel.

Pour appeler un numéro à partir de vos favoris, sélectionnez :

Option de menu	Action et description
Favorites	Vous pouvez ensuite sélectionner l'entrée que vous voulez appeler. Le système lance l'appel.

Pour appeler un numéro qui n'est pas enregistré sur votre téléphone, sélectionnez :

Option de menu	Action et description
Téléphone Clavier	Sélectionnez les chiffres du numéro que vous souhaitez appeler.
Appeler	Le système lance l'appel.

Appuyez sur la touche de retour arrière pour supprimer le dernier chiffre saisi.

Téléphone

Recevoir un appel

Lorsque vous recevez un appel, un signal sonore retentit. Les informations relatives à l'appelant s'affichent sur l'écran si elles sont disponibles.

Pour accepter l'appel, sélectionnez :

Option de menu
Accepter

Note : Vous pouvez également accepter l'appel en appuyant sur la touche de téléphone située sur le volant de direction.

Pour rejeter l'appel, sélectionnez :

Option de menu
Rejeter

Ignorez l'appel en ne faisant rien. Le système l'enregistre alors en tant qu'appel manqué.

Pendant un appel

Pendant un appel, le nom et le numéro du contact s'affichent sur l'écran, ainsi que la durée de l'appel.

Les éléments renseignant sur l'état du téléphone sont également visibles :

- Force du signal.
- Batterie.

Vous pouvez sélectionner n'importe laquelle des options suivantes pendant un appel téléphonique actif :

Élément	
Terminer appel	Terminer immédiatement un appel téléphonique. Vous pouvez également appuyer sur la touche du volant de direction.
Clavier	Touchez cette icône pour accéder au clavier du téléphone.
Muet	Vous pouvez désactiver le microphone pour que l'appelant ne vous entende pas.
Mode privé	Transférez le son de l'appel téléphonique vers le téléphone ou retransférez-le vers l'écran tactile.

ACTIVATION ET DÉSACTIVATION DES NOTIFICATIONS PAR SMS

IOS

1. Accédez au menu des réglages de votre téléphone portable.
2. Sélectionnez **Bluetooth®**.
3. Sélectionnez l'icône d'information à droite de votre véhicule.
4. Activez ou désactivez les notifications de SMS.

Android

1. Accédez au menu des réglages de votre téléphone portable.

Téléphone

2. Sélectionnez **Bluetooth®**.
3. Sélectionnez l'option Profils.
4. Sélectionnez le profil du téléphone.
5. Activez ou désactivez les notifications de SMS.

CONNEXION D'UN APPAREIL BLUETOOTH®

1. Assurez-vous que **Bluetooth®** est activé sur votre appareil.
2. Appuyez sur **Ajouter tél.** sur l'écran tactile.

Note : Une invite vous demande de rechercher votre véhicule sur votre appareil.

3. Sélectionnez votre véhicule sur votre appareil.

Note : Un numéro apparaît sur votre appareil et sur l'écran tactile.

4. Confirmez que le numéro affiché sur votre appareil correspond à celui de l'écran tactile.

Note : L'écran tactile indique que vous avez correctement jumelé votre appareil.

La marque et les logos **Bluetooth®** sont des marques déposées appartenant à **Bluetooth SIG, Inc.** et toute utilisation de ces marques par Ford Motor Company se fait sous licence. Les autres marques de fabrique et noms de marque sont ceux de leurs propriétaires respectifs.

LECTURE D'UN MÉDIA AVEC LE BLUETOOTH®



AVERTISSEMENT: Toute source de distraction pendant la conduite peut entraîner une perte de contrôle du véhicule, des accidents et des blessures. Nous vous recommandons vivement de faire preuve de la plus grande prudence lorsque vous utilisez un appareil susceptible de détourner votre attention de la route. La conduite en toute sécurité de votre véhicule est votre première responsabilité. Nous vous déconseillons d'utiliser des appareils portables lorsque vous conduisez et nous vous invitons à

utiliser des systèmes à commande vocale lorsque cela est possible. Assurez-vous d'avoir pris connaissance de toutes les lois applicables susceptibles d'avoir une incidence sur l'utilisation d'appareils électroniques au volant.

1. Branchez votre appareil.
2. Appuyez sur la vignette du système audio sur l'écran tactile.
3. Appuyez sur **Sources**.
4. Appuyez sur **Bluetooth**.



Appuyez sur lire un titre. Appuyez de nouveau pour mettre en pause le titre.



Appuyez pour passer au titre suivant.

Maintenez cette touche enfoncée pour avancer rapidement dans le titre.



Appuyez une fois pour revenir au début du titre. Appuyez à plusieurs reprises pour revenir aux titres précédents.

Maintenez pour reculer rapidement dans le titre.

Applications

PRÉCAUTIONS RELATIVES AUX APPLICATIONS



AVERTISSEMENT: Toute source de distraction pendant la conduite peut entraîner une perte de contrôle du véhicule, des accidents et des blessures. Nous vous recommandons vivement de faire preuve de la plus grande prudence lorsque vous utilisez un appareil susceptible de détourner votre attention de la route. La conduite en toute sécurité de votre véhicule est votre première responsabilité. Nous vous déconseillons d'utiliser des appareils portables lorsque vous conduisez et nous vous invitons à utiliser des systèmes à commande vocale lorsque cela est possible. Assurez-vous d'avoir pris connaissance de toutes les lois applicables susceptibles d'avoir une incidence sur l'utilisation d'appareils électroniques au volant.

EXIGENCES EN MATIÈRE D'APPLICATION

La première fois que vous démarrez une application via le système, le système peut vous demander d'octroyer certaines autorisations. Vous pouvez consulter et modifier les autorisations octroyées à tout moment lorsque le véhicule n'est pas en mouvement. Nous vous recommandons de vérifier votre plan tarifaire avant d'utiliser vos applications via le système. Leur utilisation peut engendrer des frais supplémentaires. Avant d'utiliser l'application, nous vous recommandons aussi de vérifier les conditions générales de son fournisseur et sa politique de confidentialité. Vérifiez que vous possédez

un compte actif pour les applications que vous souhaitez utiliser via le système. Certaines applications fonctionnent sans devoir être configurées. D'autres exigent de configurer certains réglages personnels avant de les utiliser.

ACTIVATION D'APPLICATIONS SUR UN PÉRIPHÉRIQUE IOS

1. Appuyez sur **Applis** sur l'écran tactile.
2. Appuyez sur **Aide Applis mobiles**.
3. Suivez les instructions pour coupler et connecter votre appareil via **Bluetooth®** ou avec un câble USB.

Note: Certaines applications peuvent être exécutées via **Apple CarPlay** si activé.

4. Sur votre appareil, démarrez les applications que vous souhaitez utiliser.

Note: L'application doit être ouverte sur votre appareil pour pouvoir l'utiliser via l'écran tactile.

5. Sélectionnez l'application que vous souhaitez utiliser sur l'écran tactile.

ACTIVATION D'APPLICATIONS SUR UN PÉRIPHÉRIQUE ANDROID

1. Appuyez sur **Applis** sur l'écran tactile.
2. Appuyez sur **Aide Applis mobiles**.
3. Suivez les instructions pour coupler et connecter votre appareil via **Bluetooth®** ou avec un câble USB.

Note: Certaines applications peuvent être exécutées via **Android Auto** si activé.

4. Sur votre appareil, démarrez les applications que vous souhaitez utiliser.

Applications

Note : *L'application doit être ouverte sur votre appareil pour pouvoir l'utiliser via l'écran tactile.*

5. Accédez aux applications système.
6. Sélectionnez l'application que vous souhaitez utiliser sur l'écran tactile.

Note : *Certains appareils pourraient ne plus pouvoir lire de musique via USB lorsque **APPLIS MOBILES** est activé.*

ACTIVATION ET DÉSACTIVATION D'APPLE CARPLAY

Activer Apple CarPlay avec USB

1. Branchez votre appareil sur un port USB.
2. Suivez les instructions sur votre appareil et sur l'écran tactile.

Note : *La sélection de « Activer Wireless CarPlay » sur votre appareil préparera l'appareil pour Wireless CarPlay lorsque vous entrez dans le véhicule.*

Activation de Wireless Apple CarPlay

1. Jumelez votre appareil avec **Bluetooth®**.
2. Suivez les instructions sur votre appareil et sur l'écran tactile.

Désactivation d'Apple CarPlay

1. Appuyez sur **Réglages** sur l'écran tactile.
2. Appuyez sur **Liste des téléphones**.
3. Sélectionnez votre appareil dans la liste.
4. Appuyez sur **Désactiver**.

Réactivation d'Apple CarPlay

1. Appuyez sur **Réglages** sur l'écran tactile.
2. Appuyez sur **Liste des téléphones**.
3. Sélectionnez votre appareil dans la liste.
4. Appuyez sur **Se connecter à Apple CarPlay**.

ACTIVATION ET DÉSACTIVATION AUTOMATIQUE D'ANDROID

Activation d'Android Auto avec USB

1. Branchez votre appareil sur un port USB.
2. Suivez les instructions indiquées sur l'écran tactile.

Note : *Certaines fonctions du système ne sont pas disponibles lorsque vous utilisez Android Auto.*

Activation de Wireless Android Auto

1. Jumelez votre appareil avec **Bluetooth®**.
2. Suivez les instructions sur votre appareil et sur l'écran tactile.

Note : *Certains appareils Android ne prennent pas en charge Android Auto Wireless. Veuillez vérifier la compatibilité de la version de votre système d'exploitation Android.*

Désactivation d'Android Auto

1. Appuyez sur **Réglages** sur l'écran tactile.
2. Appuyez sur **Liste des téléphones**.
3. Sélectionnez votre appareil dans la liste.

Applications

4. Appuyez sur **Désactiver**.

Réactivation d'Android Auto

1. Appuyez sur **Réglages** sur l'écran tactile.
2. Appuyez sur **Liste des téléphones**.
3. Sélectionnez votre appareil dans la liste.
4. Appuyez sur **Se connecter à Android Auto**.

Navigation

ACCÈS À LA NAVIGATION

1. Accédez à Navigation en appuyant sur la carte sur le côté gauche de l'écran d'accueil.

Note : *En tant que conducteur, vous devez connaître tout les règlements de circulation et les attributs de route locaux, et conduire votre véhicule de façon sûre et légale.*

MISES À JOUR DE LA CARTE DE NAVIGATION

Pour mettre à jour vos données cartographiques via le réseau Wi-Fi, votre véhicule doit être connecté à un point d'accès Wi-Fi. Pour les mises à jour USB et autres détails, contactez un concessionnaire Ford agréé.

Note : *Si vous rencontrez des erreurs de données sur une carte, vous pouvez les signaler directement à www.here.com/mapcreator.*

RÉGLAGE DE LA CARTE

ZOOM AVANT ET ARRIÈRE SUR LA CARTE

Vous pouvez effectuer un zoom avant ou arrière à l'aide de gestes de pincement. Placez deux doigts sur l'écran et écartez-les pour effectuer un zoom avant. Placez deux doigts sur l'écran et rapprochez-les pour effectuer un zoom arrière.

CHANGEMENT DU FORMAT DE CARTE

Appuyez sur la touche de format cartographique à gauche de l'écran d'affichage des cartes pour basculer entre les formats disponibles.

Note : *Les formats disponibles sont 2D, 3D et Nord en haut.*

CONFIGURATION D'UNE DESTINATION

CONFIGURATION D'UNE DESTINATION AVEC L'ÉCRAN DE SAISIE DE TEXTE

1. Appuyez sur Où aller ? en haut de l'écran.
2. Appuyez sur la barre de recherche au sommet de l'écran.
3. Saisissez votre destination avec le clavier.
4. Appuyez sur Rechercher.
5. Sélectionnez une destination dans la liste.
6. Appuyez sur le bouton Go! pour commencer la navigation.

CONFIGURATION D'UNE DESTINATION AVEC L'ÉCRAN DE CARTE

1. Appuyez sur la carte pour déclencher l'écran d'itinérance et de visualisation.
2. Appuyez à nouveau sur la carte pour épingler ce lieu.

Note : *Les informations sur l'emplacement de la broche s'affichent sur l'écran.*

3. Appuyez sur la touche **Go!** pour lancer la navigation vers le lieu épinglé.

Navigation

CONFIGURATION D'UNE DESTINATION AVEC UNE DESTINATION PRÉDICTIVE

Appuyez sur la carte de destination prévue à l'écran pour y accéder. Ceux-ci apparaissent lorsque le système de navigation a appris vos habitudes de conduite.

CONFIGURATION D'UNE DESTINATION AVEC UNE DESTINATION RÉCENTE

1. Appuyez sur Où aller ? en haut de l'écran.
2. Appuyez sur la vignette Récents.
3. Sélectionnez une destination dans la liste.

CONFIGURATION D'UNE DESTINATION AVEC UNE DESTINATION ENREGISTRÉE

1. Appuyez sur Où aller ? en haut de l'écran.
2. Appuyez sur Lieux enregistrés.
3. Sélectionnez une destination enregistrée.

Note : Appuyez ensuite sur l'icône étoile lorsque vous affichez les informations d'emplacement pour enregistrer l'emplacement.

CONFIGURATION D'UNE DESTINATION AVEC UN POINT D'INTÉRÊT

1. Appuyez sur une icône point d'intérêt sur la carte et maintenez-la enfoncée.

Note : Les informations sur l'emplacement du point d'intérêt s'affichent sur l'écran.

2. Appuyez sur la touche **Go!** pour lancer la navigation vers le point d'intérêt.

ETAPES

AJOUT D'UNE ÉTAPE



Appuyez sur le bouton Ajouter une étape lors d'une session de navigation active.

1. Entrez votre étape sur le clavier.
2. Appuyez sur Rechercher.
3. Sélectionnez une étape dans la liste.
4. Appuyez sur Ajouter au trajet.

MODIFICATION DES ÉTAPES

1. Appuyez sur l'étape que vous souhaitez modifier.
2. Sélectionnez une option pour réorganiser ou supprimer l'étape.

GUIDAGE D'ITINÉRAIRE

RÉGLAGE DU VOLUME DES INVITES DE GUIDAGE

Pour régler le volume, tournez la commande de volume lorsqu'une instruction vocale est en cours.

RÉPÉTITION D'UNE INSTRUCTION

Appuyez sur le clignotant pour entendre la dernière instruction vocale.

ANNULATION DU GUIDAGE D'ITINÉRAIRE



Appuyez sur la touche pour annuler le guidage routier vers l'emplacement sélectionné.

NAVIGATION DU REMORQUAGE

Le système calcule le meilleur itinéraire pour le remorquage en évitant les conditions de route dangereuses en fonction des dimensions de votre remorque.

Activation et désactivation de la navigation du remorquage

1. Appuyez sur le bouton **Navigation** dans la barre des fonctions.
2. Appuyez sur le bouton **Menu**.
3. Appuyez sur **Itinéraire pour remorque**.
4. Activez ou désactivez **Itinéraire optimisé pour les remorques**.

Saisie des dimensions de la remorque

1. Appuyez sur le bouton **Navigation** dans la barre des fonctions.
2. Appuyez sur le bouton **Menu**.
3. Appuyez sur **Itinéraire pour remorque**.
4. Appuyez sur **Menu de remorquage**.
5. Appuyez sur **Ajouter une remorque**.
6. Suivez les instructions à l'écran pour saisir le type et les dimensions de la remorque dans le système.

Alertes de navigation

Des alertes s'affichent sur la carte de navigation pendant la conduite. Un triangle d'alerte orange vous indique de faire preuve de prudence. Quand vous ne suivez pas le guidage actif jusqu'à une destination, un triangle d'alerte rouge peut apparaître et vous indiquer d'éviter la route et de trouver un autre chemin.

Identification du conducteur

COMMENT FONCTIONNE L'IDENTIFICATION DU CONDUCTEUR

L'identification du conducteur permet à ce dernier de se connecter au véhicule en utilisant un identifiant ou un profil d'utilisateur spécifique.

SE CONNECTER EN TANT QUE CONDUCTEUR

1. Appuyez sur **Fonctions** sur l'écran tactile.

2. Appuyez sur **ID conducteur**.
3. Sélectionnez ou ajoutez un conducteur si nécessaire.
4. Suivez les instructions affichées sur l'écran et connectez-vous.

Configuration de votre avatar ID conducteur

1. Connectez-vous avec votre identifiant.
2. Appuyez sur l'image de votre avatar.
3. Sélectionnez les paramètres que vous préférez.

IDENTIFICATION DU CONDUCTEUR – DÉPANNAGE

IDENTIFICATION DU CONDUCTEUR – MESSAGES D'INFORMATION

Message	Détails
Conducteur introuvable.	L'identifiant utilisateur saisi est introuvable dans la base de données.
Erreur de PIN ou mot de passe	Un code PIN ou un mot de passe erroné a été saisi.
Délai d'authentification du conducteur expiré. Impossible d'établir une connexion au cloud.	Lors de la connexion, le véhicule n'a pas été en mesure d'établir une connexion au cloud.
Impossible d'établir une connexion au cloud. Réessayez.	Le véhicule n'est pas en mesure d'établir une connexion au cloud.

Mises à jour du logiciel du véhicule

Cela introduit de nouvelles fonctionnalités et fournit des mises à jour des systèmes logiciels du véhicule. Assurez-vous d'activer les mises à jour automatiques, de définir un calendrier de mises à jour récurrentes et de connecter votre véhicule au Wi-Fi. Les mises à jour peuvent durer plus longtemps en l'absence de connexion Wi-Fi, voire ne pas être téléchargées. Voir

Connexion du véhicule à un réseau Wi-Fi (page 460).

Votre véhicule peut être en mesure de recevoir des mises à jour logicielles pilotables et/ou des mises à jour logicielles non pilotables. Les mises à jour logicielles pilotables se produisent pendant l'utilisation normale du véhicule et nécessitent une intervention limitée de votre part. Vous êtes averti sur votre écran tactile et votre appareil connecté avant une mise à jour non pilotable.

La plupart des mises à jour hors conduite sont terminées en moins de 30 minutes, bien que certaines mises à jour puissent prendre jusqu'à quelques heures.

Vous êtes informé de l'état de la mise à jour du logiciel du véhicule en haut à gauche de l'écran tactile. Vous pouvez également voir les notifications dans votre appareil connecté. Voir **Indicateurs de mise à jour du logiciel** (page 490).

Exigences de mise à jour du logiciel du véhicule

Les mises à jour logicielles non pilotables ne s'installent pas si l'un des événements suivants se produit :

- Votre véhicule roule.
- Votre véhicule est sous tension.
- Votre véhicule n'est pas stationné.
- La charge de la batterie 12 V est trop faible.
- Les clignotants sont allumés.
- L'alarme retentit.

- Les portes sont ouvertes.
- Les feux de stationnement sont allumés.
- Vous appuyez sur la pédale de frein.
- Un appel d'urgence est en cours.
- Le véhicule est en mode de fonctionnement de détresse.

Limites de mise à jour du logiciel du véhicule

Une fois que vous avez commencé une mise à jour logicielle non pilotable, vous ne pouvez pas :

- Annuler la mise à jour.
- Entrer dans votre véhicule, sauf si vous avez une lame de clé.
 - Vous pouvez ouvrir les portes à l'aide d'une serrure mécanique si les verrouillages enfant ne sont pas activés.
- Utiliser la commande à distance pour verrouiller, déverrouiller ou démarrer votre véhicule.
- Conduire votre véhicule.
- Charger votre véhicule.
 - La charge reprend une fois la mise à jour terminée.

PARAMÈTRES DE MISE À JOUR DU LOGICIEL

Pour accéder au menu Mises à jour logicielles :

1. Appuyez sur **Réglages** sur l'écran tactile.
2. Appuyez sur **Mises à jour du logiciel**.

Mises à jour du logiciel du véhicule

Vous pouvez effectuer les actions suivantes dans le menu Mises à jour logicielles :

- Activer ou désactiver les mises à jour automatiques.
- Planifier et installer des mises à jour logicielles.
- Afficher les détails de la mise à jour du logiciel.



Appuyer sur le bouton à côté d'une option de menu pour plus d'informations.

Activation et désactivation des mises à jour automatiques.

Votre véhicule peut être livré avec les mises à jour automatiques activées. Pour vous assurer que votre véhicule dispose toujours du logiciel le plus récent, qui peut inclure des améliorations de sécurité ou d'autres améliorations, nous vous déconseillons de désactiver les mises à jour automatiques.

Note : *Les mises à jour logicielles nécessitent une approbation pour être téléchargées ou installées quand les mises à jour automatiques sont désactivées.*

Planification et installation des mises à jour logicielles

Planification des mises à jour logicielles

Dans le menu Mises à jour logicielles :

1. Appuyez sur **Programmer les mises à jour**.
2. Sélectionnez les jours heures des mises à jour.
3. Appuyez sur **Enregistrer**.

Plus le nombre de jours pendant lesquels les mises à jour sont planifiées est long, plus votre véhicule installe fréquemment de nouvelles mises à jour. Nous vous recommandons de sélectionner un moment où vous n'avez normalement pas besoin de votre véhicule, par exemple la nuit.

Certaines mises à jour nécessitent que votre véhicule soit éteint.

Note : *Le calendrier que définissez est récurrent. Si les mises à jour automatiques sont activées, chaque fois qu'une mise à jour non pilotable est disponible, elle s'installe selon cette planification, sauf si vous la modifiez. Vous êtes averti sur votre écran tactile et votre appareil connecté avant une mise à jour non pilotable, avec une option pour la reprogrammer.*

Installation des mises à jour logicielles

A l'aide de la barre d'état

1. Appuyez sur un indicateur de mise à jour logicielle sur votre écran tactile lorsqu'il apparaît.
2. Suivez les instructions indiquées sur l'écran tactile.

Utilisation de l'écran tactile

Dans le menu Mises à jour logicielles :

1. Appuyez sur **Détails de la mise à jour**.
2. Appuyez sur **MAJ maintenant**.

Affichage des détails de la mise à jour logicielle

Dans le menu Mises à jour logicielles :

1. Appuyez sur **Détails de la mise à jour**.

Mises à jour du logiciel du véhicule

INDICATEURS DE MISE À JOUR DU LOGICIEL

Vous pouvez appuyer sur les indicateurs de la barre d'état lorsqu'ils apparaissent pour plus d'informations.



Rappel de mise à jour du logiciel du véhicule, calendrier requis, confirmation du calendrier par défaut requis ou consentement requis.



Mise à jour du logiciel du véhicule annulée, mise à jour échouée ou condition préalable non remplie.



La mise à jour du logiciel du véhicule a réussi.

Réinitialisation du système du véhicule

RÉINITIALISER UN SYSTÈME

Effectuer une réinitialisation du système vous permet de supprimer toutes les informations personnelles et de restaurer les paramètres d'usine par défaut.

1. Appuyez sur **Réglages** sur l'écran tactile.
2. Appuyez sur **Général**.
3. Appuyez sur **Réinitialiser**.
4. Appuyez sur **Réinitialisation d'usine**.
5. Suivez les invites à l'écran pour terminer la réinitialisation.

Informations client

ALARME DE TONNEAU



AVERTISSEMENT: Les véhicules utilitaires ont un taux de retournement significativement plus élevé que celui d'autres types de véhicules.



AVERTISSEMENT: Les véhicules dont le centre de gravité est plus élevé (véhicules utilitaires et à quatre roues motrices) se comportent différemment de ceux dont le centre de gravité est plus bas (voitures de tourisme). Évitez les virages serrés, les vitesses excessives et les manœuvres brusques lorsque vous conduisez ces types de véhicules. Une conduite imprudente augmente les risques de perte de contrôle du véhicule, de retournement et de blessures corporelles, voire de décès.



AVERTISSEMENT: Lors d'un tonneau, une personne non attachée a bien plus de risques de mourir qu'une personne portant une ceinture de sécurité.



AVERTISSEMENT: Ne surestimez pas les capacités des véhicules à quatre roues motrices. Bien qu'un véhicule à quatre roues motrices soit capable de mieux accélérer qu'un véhicule à deux roues motrices dans des situations de faible adhérence, il ne s'arrêtera pas pour autant plus rapidement qu'un véhicule à deux roues motrices. Conduisez toujours à une vitesse sûre.

Les véhicules utilitaires et les camions se manient différemment des véhicules de tourisme dans les différentes conditions de conduite en ville, sur autoroute et en tout-terrain. Les utilitaires et les camions ne sont pas conçus pour prendre des virages à une vitesse aussi élevée que les voitures de tourisme, tout comme les voitures de sport surbaissées ne sont pas prévues pour fournir des performances satisfaisantes en tout-terrain.

MENTION DE COPYRIGHT DE LOGICIELS TIERS

Votre véhicule pourrait être doté de composants qui utilisent des logiciels d'accès libre. Pour plus d'informations, rendez-vous sur le site <http://corporate.ford.com/ford-open-source.html>.

DÉCLARATION DE CONFORMITÉ

Votre véhicule peut être équipé de composants qui transmettent et reçoivent des ondes radio et qui sont par conséquent soumis à des réglementations gouvernementales.

Ces composants doivent accepter de recevoir toute interférence, y compris celles qui pourraient engendrer un fonctionnement indésirable. Pour accéder aux labels de certification et déclarations de conformité, consultez le site www.wirelessconformity.ford.com.

Informations client

REACH

Ford s'engage à promouvoir la fabrication, la manipulation et l'utilisation responsables de ses produits. C'est pourquoi nous soutenons les objectifs du règlement **REACH**. Ce règlement de l'Union Européenne concerne l'enregistrement, l'évaluation, l'autorisation et la restriction des produits chimiques.

Nous soutenons en particulier l'article 33(1) de la réglementation 1907/2006 de la CE qui a trait aux substances extrêmement préoccupantes (SVHC) qui figurent sur la liste actuelle des substances candidates à l'autorisation.

Si ces substances sont présentes dans un produit, il est important de garantir leur utilisation en toute sécurité. Le règlement permet donc aux clients de prendre toutes les mesures de gestion des risques appropriées.

Pour de plus amples informations sur la directive **REACH**, recherchez **REACH** sur le site Web Ford local.

Note : Pour identifier votre site Web Ford local, rendez-vous sur <https://corporate.ford.com/operations/locations/global-links.html>.

ETIQUETTES DE CERTIFICATION DE FRÉQUENCE RADIO

ANTENNES

Union européenne UE

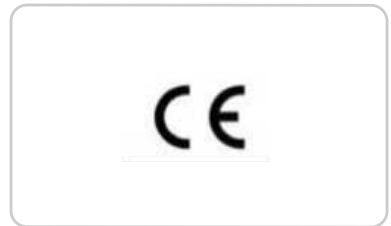

Ukraine



Informations client

Royaume-Uni



**CAPTEURS DU SYSTÈME
D'INFORMATION D'ANGLE MORT**

Argentine

CNC COMISIÓN NACIONAL
DE COMUNICACIONES

CNC ID: H-24708

Djibouti

AGREE PAR LE MCPT (REPUBLIQUE DE DJIBOUTI)
Numéro d'agrément : 195/MCPT/DDTIC
Date d'agrément : 06/09/2021

Union européenne UE



Brésil



Agência Nacional de Telecomunicações

17075-21-12270

Ghana

NCA APPROVED: SRO-1M-7E4-X0E

Informations client

Jamaïque

This product has been Type Approved by Jamaica: SMA – FSTR.

Mexique

IFETEL: RCPAPF520-0480

Maroc

AGREE PAR L'ANRT MAROC
Numéro d'agrément : MR00030033ANRT2021
Date d'agrément : 16/09/2021

Mauritanie

AGREE PAR L'ANEMAURITANIE
Numéro d'agrément : 0985/ARE/2021
Date d'agrément : 24/08/2021

Paraguay



2020-10-I-0753

Informations client

Singapour

Complies with IMDA Standards

DA 00461

Taiwan



Afrique du Sud



Thaïlande

- (1) เครื่องใช้รถยนต์และอุปกรณ์อื่น ๆ มีความสอดคล้องตามข้อกำหนดของ กทช.
- (2) เครื่องใช้รถยนต์และอุปกรณ์อื่น ๆ ไม่ผ่านเกณฑ์ที่กำหนดต้องพำนักตามศุลกากรและปล่อยโดยอัตโนมัติของกรมศุลกากรในชื่อเครื่องใช้รถยนต์และอุปกรณ์การนำเข้าที่รถและยานพาหนะที่ประเทศไทย

Corée du Sud



Ukraine



Informations client

Emirats arabes unis (E.A.U.)

TRA
REGISTERED NO: ER80144/20
DEALER NO: DA83047/19

Cet appareil est conforme à la partie 15 des règles de la FCC et aux RSS sans licence d'Innovation, Sciences et Développement économique Canada. Son fonctionnement est soumis aux deux conditions suivantes :

1. Cet appareil ne doit causer aucune interférence nuisible, et
2. Cet appareil doit accepter toute interférence reçue, y compris celles pouvant affecter son bon fonctionnement.

Vietnamien

Royaume-Uni

UK
CA

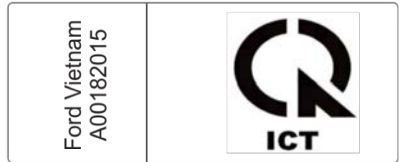

Etats-Unis et Canada



AVERTISSEMENT: Les modifications ou changements n'étant pas expressément approuvés par la partie responsable de la conformité peuvent annuler l'autorisation de l'utilisateur de se servir de l'équipement. Le terme « IC : » précédant le numéro de certification radio indique uniquement la conformité aux spécifications techniques d'Industry Canada.

ID FCC : L2CF5TR

IC : 3432A-F5TR

MODULE DE COMMANDE DE CARROSSERIE

Union européenne UE

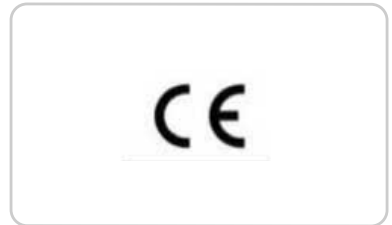

Informations client

Israël

1. מספר אישור התאמה מסעם משרד התקשורת: 51-87448
2. תח אלוסר לבצע פעולות כמסעיר שיש בהן כדי לשמור את חבונותו האלוסריות של המסעיר, ובכלל זה שנייה תוננה, תולנית אנטנה פקורית או תוספת אנטנות לריביר לאנטנה תוננית, כלא קבלת אישור משרד התקשורת, כשל תושע להפרנות אלוסריות.

Maroc

AGREE PAR L'ANRT MAROC

Numéro d'agrément:
MR00034975ANRT2022

Date d'agrément: 21/10/2022

Serbie

Malaisie



HIDF16000009

Moldavie



V005 22

Singapour

Complies with IMDA Standards

DA 00461

Informations client

Afrique du Sud



Taiwan



CCAB22LP1250T4
CCAB22LP1260T7

Ukraine



Royaume-Uni

UK
CA

Etats-Unis et Canada

AVERTISSEMENT: Les modifications ou changements n'étant pas expressément approuvés par la partie responsable de la conformité peuvent annuler l'autorisation de l'utilisateur de se servir de l'équipement. Le terme « IC : » précédant le numéro de certification radio indique uniquement la conformité aux spécifications techniques d'Industry Canada.

ID FCC : M3NA2C780107

IC : 7812A-A2C780107

Cet appareil est conforme à la partie 15 des règles de la FCC et aux RSS sans licence d'Innovation, Sciences et Développement économique Canada. Son fonctionnement est soumis aux deux conditions suivantes :

1. Cet appareil ne doit causer aucune interférence nuisible, et
2. Cet appareil doit accepter toute interférence reçue, y compris celles pouvant affecter son bon fonctionnement.

MODULE DE RÉGULATEUR DE VITESSE

Argentine



Informations client

Brésil



Union européenne UE

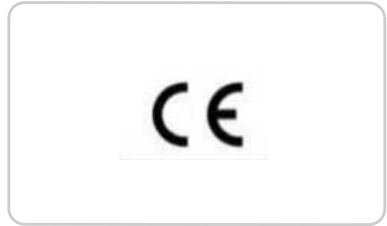

Djibouti

AGREE PAR LE MCPT (REPUBLIQUE DE DJIBOUTI)
Numéro d'agrément : 059/DDTIC/2020
Date d'agrément : 01/10/2020

Ghana

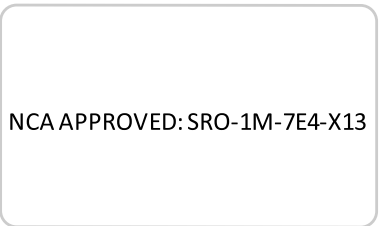

Marquage EAC : Russie, Bélarus, Kazakhstan



État indépendant des Samoa



Informations client

Israël

1. מספר אישור התאמה סטנדרט מסודר התקשורת: 51-82320
2. חל אישור לכביש פעולה במסעיר שיש בהן כדי לשנות את הכוונת האלחוטית של המסעיר, ובכלל זה שינוי תוכנת החלפת אנטינה מקורית או הוספת אנטנות לחיבור לאנטנה חיצונית, בלא קבלת אישור מסודר התקשורת, כשל החשש להפרעת אלחוטיות.

Mauritanie

AGREE PAR L'ANE MAURITANIE
Numéro d'agrément : 0835/ARE/2020
Date d'agrément : 31/08/2020

Jamaïque

This product has been Type Approved by Jamaica: SMA – F3TR.

Mexique

IFT: RCPAPF320-0479

Moldavie



Malaisie



HIDF16000009

Maroc

AGREE PAR L'ANRT MAROC

Numéro d'agrément:
MRO0030034ANRT2021

Date d'agrément: 16/09/2021

Informations client

Pakistan

TAN : 2021-002-0028



Singapour

Complies with IMDA Standards

DA 00461

Paraguay



Afrique du Sud



NR° : 2020-10-I-0752

Corée du Sud

Sierra Leone



R-C-1Ap-F3TR

Informations client

Taiwan



Emirats arabes unis (E.A.U.)

TRA
REGISTERED NO: ER80143/20
DEALER NO: DA83047/19

Thaïlande

- (1) เครื่องใช้รถยนต์และอุปกรณ์อื่น ๆ มีความสอดคล้องตามข้อกำหนดของ กทท.
- (2) เครื่องใช้รถยนต์บางชนิดมีระดับการแก้ไขเพิ่มเติมเพื่อให้สอดคล้องตามมาตรฐานความปลอดภัยของสหประชาชาติการแก้ไขเพื่อรถยนต์บางชนิดที่คณะกรรมการจัดการใช้รถยนต์และพาหนะชาติปีประกาศกำหนด

Royaume-Uni



Ukraine



Etats-Unis et Canada

 **AVERTISSEMENT:** Les modifications ou changements n'étant pas expressément approuvés par la partie responsable de la conformité peuvent annuler l'autorisation de l'utilisateur de se servir de l'équipement. Le terme « IC : » précédant le numéro de certification radio indique uniquement la conformité aux spécifications techniques d'Industry Canada.

ID FCC : L2CF3TR

IC : 3432A-F3TR

Informations client

Cet appareil est conforme à la partie 15 des règles de la FCC et aux RSS sans licence d'Innovation, Sciences et Développement économique Canada. Son fonctionnement est soumis aux deux conditions suivantes :

1. Cet appareil ne doit causer aucune interférence nuisible, et
2. Cet appareil doit accepter toute interférence reçue, y compris celles pouvant affecter son bon fonctionnement.

Zambie



CLÉS ET TÉLÉCOMMANDES

Argentine



Brésil



Informations client

Union européenne UE

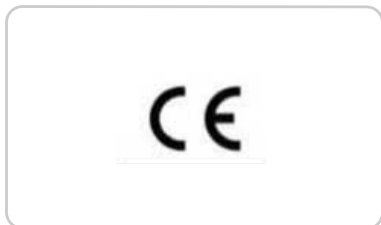

N° : 2016-9-I-000220

N° : 2016-9-I-000223

Pakistan

Pakistan Telecommunication Authority



Approved by PTA 2016

Jamaïque

This product has been Type Approved by Jamaica: SMA – M3N-A2C931423

Pakistan Telecommunication Authority



Approved by PTA 2015

Paraguay



Taiwan

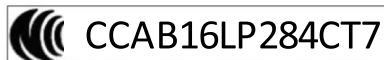

N° : 2017-10-I-0000334

N° : 2018-07-I-000317

Informations client

 **CCAB16LP284DT9**

TRA
REGISTERED No: ER47690/16
DEALER No: DA37380/15

Emirats arabes unis (E.A.U.)

TRA
REGISTERED No:
ER37535/15

DEALER No:
DA37380/15

TRA
REGISTERED NO: ER46754/16
DEALER NO: DA37380/15

Royaume-Uni

TRA
REGISTERED NO: ER49357/16
DEALER NO: DA37380/15

**UK
CA**

Informations client

Etats-Unis et Canada



AVERTISSEMENT: Les modifications ou changements n'étant pas expressément approuvés par la partie responsable de la conformité peuvent annuler l'autorisation de l'utilisateur de se servir de l'équipement. Le terme « IC : » précédant le numéro de certification radio indique uniquement la conformité aux spécifications techniques d'Industry Canada.

ID FCC : M3N-A3C054338

ID FCC : M3N-A3C054339

ID FCC : N5F-A08TAA

ID FCC : N5F-A08TDA

ID FCC : M3N-A2C931423

ID FCC : M3N-A2C931426

IC : 7812A-A3C054338

IC : 7812A-A3C054339

IC : 3248A-A08TAA

IC : 7812A-A2C931423

IC : 7812A-A2C931426

Cet appareil est conforme à la partie 15 des règles de la FCC et aux RSS sans licence d'Innovation, Sciences et Développement économique Canada. Son fonctionnement est soumis aux deux conditions suivantes :

1. Cet appareil ne doit causer aucune interférence nuisible, et
2. Cet appareil doit accepter toute interférence reçue, y compris celles pouvant affecter son bon fonctionnement.

MODULE ÉMETTEUR-RÉCEPTEUR RADIO

Union européenne UE

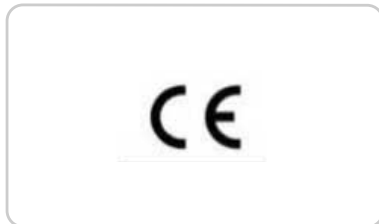

Jamaïque

Ce produit a été homologué par la Jamaïque : SMA – FO2-RX433UDA

Israël

1. מספר אישור התאמה מסעם משרד התקשורת: 51-8627
2. חל אישור לבצע פעולות במסגרת שישי בהן כדי לשנות את תכונותיו האלקטרוניות של המכשיר, ובכלל זה שינוי תוכנה, החלפת אנטנה מקורית או הוספת אנטנה לחיבור לאנטנה הישנית, בלא קבלת אישור משרד התקשורת, בעל התושב להפרשות אלקטרוניות.

Informations client

Malaisie



HIDF16000009

Moldavie



Maroc

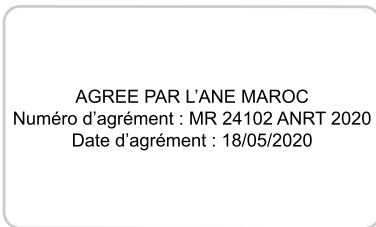

Serbie



Afrique du Sud



Taiwan



CCAB22LP1370T1

Thaïlande

เพื่อสิทธิประโยชน์ทางภาษีและอุปการะจูงใจให้มีการส่งออกสินค้าจากประเทศไทย

Informations client

Ukraine



SYNC

Argentine



Royaume-Uni



Emirats arabes unis (E.A.U.)

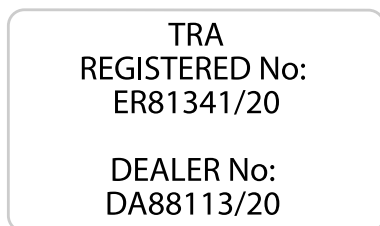

Brésil



Este equipamento não tem direito à proteção contra interferência prejudicial e não pode causar interferência em sistemas devidamente autorizados.

Informations client



08658-19-01505

Este equipamento não tem direito à proteção
contra interferência prejudicial e não pode causar
interferência em sistemas devidamente autorizados.

Union européenne UE



Djibouti

AGREE PAR LE MCPT (REPUBLIQUE DE DJIBOUTI)
Numéro d'agrément : 124/DDTIC/2019
Date d'agrément : 07/08/2019

Ghana

NCA APPROVED: ZRO-1H-7E3-182

NCA APPROVED: ZRO-1H-7E3-180

AGREE PAR LE MCPT (REPUBLIQUE DE DJIBOUTI)
Numéro d'agrément : 125/DDTIC/2019
Date d'agrément : 07/08/2019

Indonésie

Model: SYNC-G4
Sertifikat Nomor: 80700/SDPPI/2022
PLG ID: 13493



Informations client

Model: SYNC-G4L
Sertifikat Nomor: **81116**/SDPPI/2022
PLG ID: 13493



Jamaïque

This product has been Type Approved by
Jamaica: SMA – SYNC-G4.

This product has been Type Approved by Jamaica: SMA – SYNC-G4L.

Malaisie



SQASI/TA/19/4047

SQASI/TA/19/4046

Mauritanie

AGREE PAR L'ANE MAURITANIE

Numéro d'agrément : 0692/ARE/2018

Date d'agrément : 08/08/2019

AGREE PAR L'ANE MAURITANIE

Numéro d'agrément : 0691/ARE/2018

Date d'agrément : 08/08/2019

Informations client

Moldavie



Pakistan



Maroc



Paraguay



AGREE PAR L'ANRT MAROC
N° D'AGRÉMENT: MR 20606 ANRT 2019
07 AOUT 2019

2020-03-I-00192

2020-03-I-00193

Serbie



Informations client

Singapour

Complies with IMDA Standards

DA 00461

Corée du Sud



MSIP-R-C-FDM-SYNG4



MSIP-R-C-FDM-SYNG4L

Afrique du Sud



Taiwan

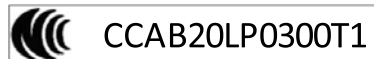
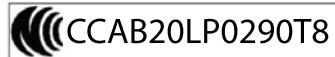

Informations client

Ukraine



Royaume-Uni



Etats-Unis et Canada

Emirats arabes unis (E.A.U.)



 **AVERTISSEMENT:** Les modifications ou changements n'étant pas expressément approuvés par la partie responsable de la conformité peuvent annuler l'autorisation de l'utilisateur de se servir de l'équipement. Le terme « IC : » précédant le numéro de certification radio indique uniquement la conformité aux spécifications techniques d'Industry Canada.

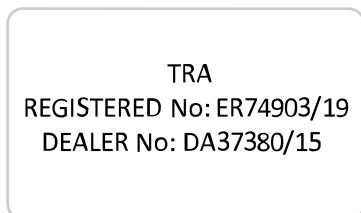

ID FCC : KMH-SYNCG4

ID FCC : KMH-SYNCG4L

IC : 1422A-SYNCG4

IC : 1422A-SYNCG4L

Cet appareil est conforme à la partie 15 des règles de la FCC et aux RSS sans licence d'Innovation, Sciences et Développement économique Canada. Son fonctionnement est soumis aux deux conditions suivantes :

1. Cet appareil ne doit causer aucune interférence nuisible, et
2. Cet appareil doit accepter toute interférence reçue, y compris celles pouvant affecter son bon fonctionnement.

Informations client

Zambie

C-28150



Brésil



Union européenne UE



UNITÉ DE COMMANDE TÉLÉMATIQUE

Argentine



Mexique



Informations client

Afrique du Sud



Royaume-Uni



Etats-Unis et Canada

 **AVERTISSEMENT:** Les modifications ou changements n'étant pas expressément approuvés par la partie responsable de la conformité peuvent annuler l'autorisation de l'utilisateur de se servir de l'équipement. Le terme « IC : » précédant le numéro de certification radio indique uniquement la conformité aux spécifications techniques d'Industry Canada.

Taiwan

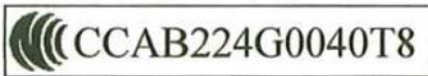

Emirats arabes unis (E.A.U.)

TRA
REGISTERED No:
ER87741/20
DEALER No:
DA83047/19

Numéro d'identification
FCC : KMH-14H074-NA1
IC : 1422A-14H074NA1

Cet appareil est conforme à la partie 15 des règles de la FCC et aux RSS sans licence d'Innovation, Sciences et Développement économique Canada. Son fonctionnement est soumis aux deux conditions suivantes :

1. Cet appareil ne doit causer aucune interférence nuisible, et
2. Cet appareil doit accepter toute interférence reçue, y compris celles pouvant affecter son bon fonctionnement.

Informations client

Vietnamien

CNC ID: H-28035



Brésil



CAPTEURS DU SYSTÈME DE SURVEILLANCE DE LA PRESSION DES PNEUS

13309-22-08001

Argentine



Union européenne UE



Informations client

La RED 2014/53/UE (remplaçant la directive R&TTE 1999/5/CE du 13 juin 2016) stipule explicitement que les instructions pour les radios intentionnelles incluent une référence aux « (a) bandes de fréquences dans lesquelles l'équipement radio fonctionne ; et (b) la puissance de fréquence radio transmise dans les bandes de fréquences dans lesquelles l'équipement radio fonctionne », en plus de reprendre les exigences d'instruction opérationnelle générale et d'inclusion de la déclaration de conformité de la directive R&TTE.

Par la présente, Schrader Electronics Ltd. déclare que l'équipement radio de type BG2BP4 est conforme à la directive 2014/53/UE. Le texte complet de la déclaration de conformité de l'UE est disponible à l'adresse Internet suivante :

http://www.tpmseuroshop.com/documents/declaration_conformities

f=433,92 MHz

P<10mW (e.i.r.p)

Schrader Electronics Ltd. 11 Technology Park, Belfast Road, Antrim BT41 1QS, Irlande du Nord Royaume-Uni.

Israël

1. מספר אישור התאמה מסוים משרד התקשורת 51-86230
2. תל אישור לבצע פעולות במסגרת שישה ברוך כדי לשנות את תכונותיו האלחוטיות של המכשיר, ובכלל זה שינויי תוכנה, החלפת אנטנה מקורית או חוספת אפשרות לחיבור לאנטנה חיצונית, בלא קבלת אישור משרד התקשורת, בשל החשש להפרעות אלחוטיות.

Malaisie



Jamaïque

Ce produit a été homologué par la Jamaïque : SMA - BG2BP4.

HIDF16000009

Informations client

Mexique

IFT: RLVSCBG22-2502

Moldavie



Maroc

AGREE PAR L'ANRT MAROC

Numéro d'agrément:
MR00034968ANRT2022

Date d'agrément: 21/12/2022

Paraguay



NR: 2022-05-I-0000331

Serbie



Singapour

Complies with IMDA Standards

DA 00461

Afrique du Sud



Informations client

Corée du Sud



MSIP-R-C-SRD-BG2BP4

Taiwan



CCAB22LP0730T0

Thaïlande

(1) เพื่อแจ้งให้กรมศุลกากรและหน่วยงานที่เกี่ยวข้องมีความสอดคล้องตามข้อกำหนดของ กททศ.

(2) เพื่อแจ้งให้กรมศุลกากรและหน่วยงานที่เกี่ยวข้องมีความสอดคล้องกับที่สอดคล้องตามมาตรฐานความปลอดภัยของรถจักรยานยนต์
ที่กล่าวถึงในสื่อวีดิทัศน์ตามที่ได้แจ้งการนำเข้ารถจักรยานยนต์เข้าประเทศไทย

Ukraine



Emirats arabes unis (E.A.U.)

TRA REGISTERED No:

ER10488/22

DEALER No:

DA37380/15

Royaume-Uni



Informations client

Etats-Unis et Canada



AVERTISSEMENT: Les modifications ou changements n'étant pas expressément approuvés par la partie responsable de la conformité peuvent annuler l'autorisation de l'utilisateur de se servir de l'équipement. Le terme « IC : » précédant le numéro de certification radio indique uniquement la conformité aux spécifications techniques d'Industry Canada.

ID FCC : MRXBG2BP4

IC : 2546A-BG2BP4

Cet appareil est conforme à la partie 15 des règles de la FCC et aux RSS sans licence d'Innovation, Sciences et Développement économique Canada. Son fonctionnement est soumis aux deux conditions suivantes :

1. Cet appareil ne doit causer aucune interférence nuisible, et
2. Cet appareil doit accepter toute interférence reçue, y compris celles pouvant affecter son bon fonctionnement.

MODULE DE CHARGE D'ACCESSOIRE SANS FIL

Argentine

CNC COMISIÓN NACIONAL
DE COMUNICACIONES

CNC ID: H-26491

CNC COMISIÓN NACIONAL
DE COMUNICACIONES

CNC ID: H-26492

CNC COMISIÓN NACIONAL
DE COMUNICACIONES

CNC ID: H-26493

Brésil

 **ANATEL**

Agência Nacional de Telecomunicações

12804-21-14208

Informations client

République démocratique du Congo

Agréé par l'ARPTC
N° d'homologation : HER-0054/Juin/2021
Date d'homologation : 02/06/2021

Indonésie

Model: WCFDM00N2A1
Sertifikat Nomor: 80110/SDPPI/2022
PLG ID: 13493



Union européenne

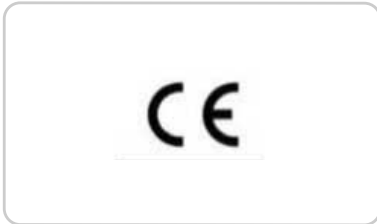

Model: WCFDM00N2A3
Sertifikat Nomor: 80111/SDPPI/2022
PLG ID: 13493



Ghana

NCA APPROVED: 7ES-7M-XB1-RDR

Model: WCFDM00N2A5
Sertifikat Nomor: 80112/SDPPI/2022
PLG ID: 13493



Informations client

Israël

1. מספר אישור התאמה מטעם משרד התקשורת: 51-80014
2. חל אישור לבצע פעולות במכשיר שיש בהן כדי לשנות את תכונותיו האלחוטיות של המכשיר, ונכלל זה שניוי תוכנה, ההלפת אנטנה מקורית או הספת אפשרות לחיבור לאנטנה חיצונית, בלא קבלת אישור משרד התקשורת, בשל החשש להפרעות אלחוטיות

Malaisie



RGEZ/35A/0521/S(21-2033)
RGEZ/35A/0521/S(21-2032)
RGEZ/35A/0521/S(21-2031)

Mauritanie

1. מספר אישור התאמה מטעם משרד התקשורת: 51-80013
2. חל אישור לבצע פעולות במכשיר שיש בהן כדי לשנות את תכונותיו האלחוטיות של המכשיר, ונכלל זה שניוי תוכנה, ההלפת אנטנה מקורית או הספת אפשרות לחיבור לאנטנה חיצונית, בלא קבלת אישור משרד התקשורת, בשל החשש להפרעות אלחוטיות

AGREE PAR L'ANEMAURITANIE
Numéro d'agrément : 0935/ARE/2021
Date d'agrément : 23/03/2021

Jamaïque

This product has been Type Approved by Jamaica:
SMA - WCFDM00N2A.

AGREE PAR L'ANEMAURITANIE
Numéro d'agrément : 0934/ARE/2021
Date d'agrément : 23/03/2021

Informations client

AGREE PAR L'ANE MAURITANIE
Numéro d'agrément : 0933/ARE/2021
Date d'agrément : 23/03/2021

AGREE PAR L'ANRT MAROC
Numéro d'agrément : MR 00027925ANRT 2021
Date d'agrément : 25/03/2021

Moldavie



AGREE PAR L'ANRT MAROC
Nu méro d'agrément : MR 00027923ANRT 2021
Date d'agrément : 25/03/2021

Maroc

AGREE PAR L'ANRT MAROC
Nu méro d'agrément : MR 00027924ANRT 2021
Date d'agrément : 25/03/2021

Paraguay



NR: 2021-04-I-0202

NR: 2021-04-I-0203

NR: 2021-04-I-0204

Informations client

Russie



Serbie



V005 21

Sierra Leone



TAN: 2021-002-0099

Singapour

Complies with IMDA Standards

DA 00461

Afrique du Sud



Corée du Sud





R-R-LGE-WCFDM00N2A1

Informations client

Taiwan

 CCAB21LP050AT3

 CCAB21LP0500T1

 CCAB21LP050BT5

品名 (Product name): 無線充電座

型號 (Type Designation): WCFDM00N2A1, WCFDM00N2A3, WCFDM00N2A5 **產地 (Origin):** 馬來西亞

額定電壓 (Input rating): 12V

製造日期 (Approval date): 2021.04.21



R43208
Rolls

申請廠商名稱 (Approval name): 福特六和汽車股份有限公司

申請廠商地址 (Approval address): 桃園市中壢區中華路一段705號

Informations client

Ukraine



Emirats arabes unis (E.A.U.)

TRA REGISTERED No:

ER98638/21

DEALER No:

DA37380/15

TRA REGISTERED No:

ER00421/21

DEALER No:

DA37380/15

Royaume-Uni



TRA REGISTERED No:

ER00422/21

DEALER No:

DA37380/15

Etats-Unis et Canada

ID FCC : BEJWCDFM00N2A

IC : 2703H-WCFDM00N2A

Informations client

This equipment generates, uses, and can radiate radio frequency energy and may cause harmful interference to radio communications. There is no guarantee that interference will not occur in a particular installation. If this equipment does cause harmful interference to radio or television reception, please consult the dealer.

This product is not end-user serviceable.

RF Radiation Exposure Statement: This equipment complies with FCC RF Radiation exposure limits set forth for an uncontrolled environment. This device and its antenna must not be co-located or operating in conjunction with any other antenna or transmitter. This equipment should be installed and operated with a minimum distance of 20cm between the radiator and your body.

This device complies with Part 15 of the FCC Rules and with Innovation, Science and Economic Development Canada's licence-exempt RSS(s). Operation is subject to the following two conditions:

1. This device may not cause harmful interference, and
2. This device must accept any interference received, including interference that may cause undesired operation.

Le présent appareil est conforme aux CNR d'Industrie Canada applicables aux appareils radio exempts de licence. L'exploitation est autorisée aux deux conditions suivantes:

1. *L'appareil ne doit pas produire de brouillage;*
2. *L'appareil doit accepter tout brouillage radioélectrique subi, même si le brouillage est susceptible d'en compromettre le fonctionnement.*

Zambie



RECOMMANDATIONS POUR LES PIÈCES DE RECHANGE

Votre véhicule a été construit selon les normes les plus strictes en utilisant des pièces de qualité. Nous vous recommandons d'exiger l'utilisation de pièces Ford et Motorcraft authentiques chaque fois que vous confiez votre véhicule

pour une réparation ou un entretien planifié. Vous pouvez facilement identifier les pièces Ford et Motorcraft authentiques en recherchant la présence de la marque Ford, FoMoCo ou Motorcraft sur les pièces ou sur leur emballage.

Entretien programmé et réparations mécaniques

Un des meilleurs moyens de préserver le bon fonctionnement de votre véhicule au fil des ans consiste à le faire entretenir dans le respect de nos recommandations en utilisant des pièces conformes aux spécifications détaillées dans le présent Manuel du propriétaire.

Les pièces Ford et Motorcraft authentiques respectent ou dépassent ces spécifications.

Réparations en cas de collision

Nous espérons que vous ne serez jamais victime d'une collision, mais personne n'est à l'abri d'un accident.

Informations client

Les pièces de rechange Ford authentiques utilisées en cas de collision respectent nos strictes exigences en matière d'ajustement, de finition, d'intégrité structurelle, de protection contre la corrosion et de résistance aux bosses. Au cours du développement d'un véhicule, nous nous assurons que ces pièces offrent le niveau de protection voulu en tant que système global. Pour avoir l'assurance de bénéficier de ce niveau de protection, il vous suffit d'utiliser des pièces de rechange Ford authentiques.

Garantie des pièces de rechange

Les pièces de rechange Ford et Motorcraft authentiques sont les seules à bénéficier d'une Garantie Ford.

la Garantie Ford peut ne pas couvrir des dégâts provoqués au véhicule suite à la défaillance de pièces non-Ford.

Pour plus d'informations, se reporter aux conditions de la Garantie Ford.

ÉQUIPEMENT DE COMMUNICATION MOBILE



AVERTISSEMENT: Toute source de distraction pendant la conduite peut entraîner une perte de contrôle du véhicule, des accidents et des blessures. Nous vous recommandons vivement de faire preuve de la plus grande prudence

lorsque vous utilisez un appareil susceptible de détourner votre attention de la route. La conduite en toute sécurité de votre véhicule est votre première responsabilité. Nous vous déconseillons d'utiliser des appareils portables lorsque vous conduisez et nous vous invitons à utiliser des systèmes à commande vocale lorsque cela est possible. Assurez-vous d'avoir pris connaissance de toutes les lois applicables susceptibles d'avoir une incidence sur l'utilisation d'appareils électroniques au volant.

L'utilisation des équipements de communication mobiles tient une place de plus en plus importante aujourd'hui, tant dans la sphère personnelle que professionnelle. Elle ne doit toutefois en aucun cas compromettre votre sécurité ni celle des autres. Les communications mobiles peuvent renforcer la sécurité et la sûreté des individus lorsqu'elles sont utilisées correctement, en particulier dans les situations d'urgence. Pour ne pas compromettre les avantages des équipements de communication mobiles, la sécurité doit rester prioritaire. Par équipements de communication mobiles, on entend notamment les téléphones cellulaires, pagers, les appareils portables de consultation de la messagerie électronique et de messages texte, ainsi que les radios bidirectionnelles portables.

Informations client

INFORMATIONS SUR L'UTILISATEUR eCALL

Informations utilisateur du système eCall conforme à la réglementation (UE) 2017/78, annexe I, partie 3

1 DESCRIPTION DU SYSTÈME eCALL EMBARQUÉ

- 1,1, Brève description du système eCall embarqué fondé sur le numéro 112, de son fonctionnement et de ses fonctionnalités : Voir **Qu'est-ce que la fonction eCall** (page 53).
- 1,2, Le service eCall fondé sur le numéro 112 est un service public d'intérêt général accessible gratuitement.
- 1,3, Le système eCall embarqué fondé sur le numéro 112 est activé par défaut. Il est activé automatiquement par les détecteurs embarqués en cas d'accident grave. Il se déclenche aussi automatiquement si le véhicule est équipé d'un système TPS et que celui-ci ne fonctionne pas en cas d'accident grave.
- 1,4, Le système eCall embarqué fondé sur le numéro 112 peut aussi être déclenché manuellement, si nécessaire. Instructions pour l'activation manuelle du système : Voir **Émission manuelle d'un appel d'urgence** (page 54).
- 1,5, En cas de dysfonctionnement critique du système qui rendrait inopérant le système eCall embarqué fondé sur le numéro 112, les occupants du véhicule seront avertis de la manière suivante : Voir **Indicateurs d'appel d'urgence** (page 54).

2 INFORMATIONS SUR LE TRAITEMENT DES DONNÉES

- 2,1, Tout traitement de données à caractère personnel par l'intermédiaire du système eCall embarqué fondé sur le numéro 112 est effectué dans le respect des règles en matière de protection des données à caractère personnel prévues par les directives du Parlement européen et du Conseil 95/46/CE (1) et 2002/58/CE (2) et, en particulier, vise à sauvegarder l'intérêt vital des personnes concernées conformément à l'article 7, point d), de la directive 95/46/CE (3).
- 2,2, Le traitement de ces données est strictement limité à la prise en charge de l'appel d'urgence eCall destiné au numéro 112 d'appel d'urgence unique européen.
- 2,3, Types de données et leurs destinataires.
- 2,3,1, Le système eCall embarqué fondé sur le numéro 112 ne peut collecter et traiter que les données suivantes:
 - Numéro de châssis du véhicule.
 - Type de véhicule (véhicule passager ou véhicule utilitaire léger).

Informations client

- Type de stockage de propulsion véhicule (essence/diesel/CNG/GPL/électrique/hydrogène).
 - Trois derniers emplacements du véhicule et sens du déplacement.
 - Fichier journal de l'activation automatique du système et de son horodatage.
 - les autres données suivantes (le cas échéant) :-
- 2,3,2, Les destinataires des données traitées par l'intermédiaire du système eCall embarqué fondé sur le numéro 112 sont les centres de réception des appels d'urgence concernés, qui ont été désignés par les autorités compétentes du pays sur le territoire duquel ils sont situés afin de recevoir en priorité et de prendre en charge les appels eCall destinés au numéro 112 d'appel d'urgence unique européen.
Autres informations (si disponibles) :-
- 2,4, Dispositions pour le traitement des données.
- 2,4,1, Le système eCall embarqué fondé sur le numéro 112 est conçu de manière à garantir que les données contenues dans la mémoire du système ne sont pas accessibles en dehors de celui-ci avant le déclenchement d'un appel eCall.
Autres remarques (le cas échéant) :-
- 2,4,2, Le système eCall embarqué fondé sur le numéro 112 est conçu de façon à garantir qu'il n'est pas traçable et ne fait pas l'objet d'une surveillance constante en mode de fonctionnement normal.
Autres remarques (le cas échéant) :-
- 2,4,3, Le système eCall embarqué fondé sur le numéro 112 est conçu de manière à garantir que les données de la mémoire interne du système sont automatiquement et constamment effacées.
- 2,4,3,1, Les données de localisation du véhicule sont continuellement écrasées dans la mémoire interne du système afin que celui-ci ne conserve en permanence, au maximum, que les trois dernières positions du véhicule, informations nécessaires au fonctionnement normal du système.
- 2,4,3,2, L'historique des données d'activité dans le système eCall embarqué fondé sur le numéro 112 n'est pas conservé plus longtemps qu'il n'est nécessaire pour réaliser l'objectif de traiter l'appel d'urgence eCall et, en tout état de cause, pas au-delà de 13 heures à partir du déclenchement d'un appel d'urgence eCall.
Autres remarques (le cas échéant) :-
- 2,5, Modalités pour l'exercice des droits des personnes relatifs aux données.

Informations client

- 2,5,1, La personne concernée (à savoir le propriétaire du véhicule) dispose d'un droit d'accès aux données et a également le droit, si nécessaire, de demander la rectification, l'effacement ou le verrouillage de données la concernant dont le traitement n'est pas conforme aux dispositions de la directive 95/46/CE. Tout tiers auquel les données ont été communiquées doit être notifié de toute rectification, de tout effacement ou de tout verrouillage effectué conformément avec ladite directive, sauf si cela s'avère impossible ou suppose un effort disproportionné.
- 2,5,2, La personne concernée a le droit d'introduire une plainte auprès de l'autorité compétente en matière de protection des données si elle estime que ses droits ont été violés à la suite du traitement de données à caractère personnel la concernant.
- 2,5,3, Contactez le responsable du service pour le traitement des demandes d'accès (le cas échéant) : contactez le responsable de la protection des données de votre centre public local de réception des appels d'urgence.
- (1) Directive 95/46/CE du Parlement européen et du Conseil du 24 octobre 1995 relative à la protection des personnes physiques à l'égard du traitement des données à caractère personnel et à la libre circulation de ces données (JO L 281 du 23.11.1995, p. 31).
- (2) Directive 2002/58/CE du Parlement européen et du Conseil du 12 juillet 2002 concernant le traitement des données à caractère personnel et la protection de la vie privée dans le secteur des communications électroniques (directive vie privée et communications électroniques) (JO L 201 du 31.7.2002, p. 37).
- (3) La directive 95/46/CE est abrogée par le règlement (UE) 2016/679 du Parlement européen et du Conseil du 27 avril 2016 relatif à la protection des personnes physiques à l'égard du traitement des données à caractère personnel et à la libre circulation de ces données [...] (règlement général sur la protection des données) (JO L 119 du 4.5.2016, p. 1). Le règlement est applicable à partir du 25 mai 2018.

Informations client

3 INFORMATIONS RELATIVES AUX SERVICES TIERS (TPS) ET AUTRES SERVICES À VALEUR AJOUTÉE (LE CAS ÉCHÉANT)

- 3,1, Description du fonctionnement et des fonctionnalités du système TPS/service à valeur ajoutée : votre véhicule peut être équipé d'un modem qui permet les appels d'urgence (eCall), les mises à jour logicielles automatiques ainsi que d'autres services. Consultez les informations du manuel du conducteur ou l'application FordPass pour obtenir une description de ces services. Nous fournissons un système embarqué eCall fondé sur le numéro 112, mais pas de système eCall TPS.
- 3,2, Tout traitement de données à caractère personnel par l'intermédiaire du système TPS ou de tout autre service à valeur ajoutée respecte les règles en matière de protection des données à caractère personnel prévues par les directives 95/46/CE et 2002/58/CE.
 - 3,2,1, Base légale d'utilisation du système TPS et/ou des services à valeur ajoutée et du traitement des données par leur biais : pour plus d'informations sur le traitement des données personnelles via des services à valeur ajoutée, consultez les informations de confidentialité concernant les services auxquels vous vous abonnez. Notre politique de confidentialité est disponible dans l'application FordPass ou sur le site Web Ford de votre région.
- 3,3, Le système TPS et/ou les autres services à valeur ajoutée ne traitent des données à caractère personnel qu'avec l'accord explicite de la personne concernée (à savoir le ou les propriétaires du véhicule).
- 3,4, Modalités de traitement des données par l'intermédiaire du système TPS et/ou d'autres services à valeur ajoutée, y compris toute information complémentaire nécessaire en ce qui concerne la traçabilité, la surveillance et le traitement des données à caractère personnel : consultez notre politique de confidentialité, disponible dans l'application FordPass ou sur le site Web Ford de votre région.
- 3,5, Le propriétaire d'un véhicule équipé d'un système TPS eCall et/ou d'un autre service à valeur ajoutée en plus du système eCall embarqué fondé sur le numéro 112 a le droit de choisir d'utiliser le système eCall embarqué fondé sur le numéro 112 au lieu du système TPS eCall et de l'autre service à valeur ajoutée.
 - 3,5,1, Coordonnées de contact pour le traitement des demandes de désactivation du système eCall TPS : vous pouvez faire désactiver tous les services à valeur ajoutée, excepté le système eCall. Pour en savoir plus sur tous les services à valeur ajoutée désactivés excepté eCall, recherchez Ask Ford sur le site Web Ford de votre région ou contactez le Service Relations Clientèle Ford par e-mail, via l'application FordPass ou en utilisant l'adresse e-mail du site Web Ford local.

Informations client

CONTRAT DE LICENCE D'UTILISATEUR FINAL

CONTRAT DE LICENCE UTILISATEUR FINAL DU LOGICIEL DU VEHICULE

- Vous (« Vous » ou « Votre » ou « Vos » selon le cas applicable) avez fait l'acquisition d'un véhicule équipé de plusieurs systèmes, y compris SYNC® et divers modules de commande, (« APPAREILS ») qui comportent un logiciel acquis sous licence ou détenu par Ford Motor Company et ses sociétés affiliées (« FORD MOTOR COMPANY »). Ces produits logiciels d'origine FORD MOTOR COMPANY, ainsi que les supports associés, les documents imprimés et les documentations « en ligne » ou sous forme électronique (« LOGICIEL ») sont protégés par les lois et traités internationaux relatifs à la propriété intellectuelle. Le LOGICIEL n'est pas vendu, mais concédé sous licence. Tous droits réservés.
- Le LOGICIEL peut s'interfacer et/ou communiquer avec, ou peut faire l'objet d'une mise à niveau ultérieure pour s'interfacer et/ou communiquer avec, des logiciels supplémentaires et/ou des systèmes fournis par FORD MOTOR COMPANY.

SI VOUS ETES EN DESACCORD AVEC CE CONTRAT DE LICENCE UTILISATEUR FINAL (« CLUF »), VEUILLEZ NE PAS UTILISER LES APPAREILS ET NE PAS COPIER LE LOGICIEL. TOUTE UTILISATION DU LOGICIEL, Y COMPRIS, DE MANIERE NON EXHAUSTIVE, SON UTILISATION SUR DES APPAREILS, VAUT ACCEPTATION DU PRESENT CLUF (OU LA RATIFICATION DE TOUT CONSENTEMENT ANTERIEUR).

CONCESSION DE LICENCE

LOGICIELLE : ce CLUF vous octroie la licence suivante :

- Vous pouvez utiliser le LOGICIEL tel qu'installé sur les APPAREILS et tel qu'il s'interface avec des systèmes et/ou services fournis par, ou par l'intermédiaire de, FORD MOTOR COMPANY ou ses fournisseurs de logiciels et prestataires de services tiers.

Description des autres droits et limitations.

- **Reconnaissance vocale :** si le LOGICIEL comporte un ou plusieurs composant(s) de reconnaissance vocale, vous devez savoir que la reconnaissance vocale est un processus statistique par nature et que les erreurs de reconnaissance sont inhérentes à ce processus. Ni FORD MOTOR COMPANY, ni ses fournisseurs ne sauraient être tenus pour

Informations client

responsables de dommages quels qu'ils soient découlant d'erreurs survenues dans le cadre du processus de reconnaissance vocale. Il vous incombe de contrôler les fonctions de reconnaissance vocale du système.

- **Limitations relatives à la reconstitution de la logique, à la décompilation et au désassemblage :** vous n'êtes autorisé ni à procéder à l'ingénierie inverse, décompiler, traduire, désassembler ou tenter d'extraire le code source ou des idées sous-jacentes ou algorithmes sous-jacents du LOGICIEL, ni à permettre à quiconque de procéder à l'ingénierie inverse, décompiler ou désassembler le LOGICIEL, sauf et uniquement dans la mesure où une telle activité est expressément autorisée par la législation en vigueur, nonobstant la présente limitation, ou dans la mesure éventuellement permise par les modalités d'octroi de licence régissant l'utilisation de tout composant open source inclus avec le LOGICIEL.
- **Limitations relatives à la distribution, reproduction, modification et création d'œuvres dérivées :** vous n'êtes pas autorisé à distribuer, reproduire, modifier le LOGICIEL ou créer des œuvres dérivées du LOGICIEL, sauf et uniquement dans la mesure où une telle activité est expressément autorisée par la législation en vigueur, nonobstant la présente limitation, ou dans la mesure éventuellement permise par les modalités d'octroi de licence régissant l'utilisation de tout composant open source inclus avec le LOGICIEL.

- **CLUF unique :** la documentation destinée à l'utilisateur final pour les APPAREILS et les systèmes et services associés peut contenir plusieurs CLUF, et notamment des traductions et/ou des versions multiples (par exemple dans la documentation de l'utilisateur et dans le logiciel). Même si vous recevez plusieurs CLUF, la licence qui vous est octroyée vous autorise à utiliser seulement une (1) copie du LOGICIEL.
- **Transfert du LOGICIEL :** vous pouvez transférer définitivement les droits qui vous sont concédés en vertu du présent CLUF uniquement dans le cadre d'une vente ou d'un transfert des APPAREILS, à condition de n'en conserver aucune copie, de transférer la totalité du LOGICIEL (y compris tous ses composants, supports et documents imprimés, toutes ses mises à niveau et, le cas échéant, le(s) Certificat(s) d'authenticité), et que le bénéficiaire accepte de se conformer aux dispositions de ce CLUF. Si le LOGICIEL est une mise à niveau, toute transmission doit inclure la totalité des versions antérieures du LOGICIEL.
- **Résiliation :** sans porter atteinte à tout autre droit, FORD MOTOR COMPANY pourra résilier le présent CLUF si vous n'en respectez pas les modalités.
- **Composants de services Internet :** le LOGICIEL peut contenir des composants qui permettent et facilitent l'utilisation de certains services Internet. Vous reconnaissez et convenez que FORD MOTOR COMPANY, les fournisseurs de logiciels et prestataires de services tiers, ses sociétés affiliées et/ou son représentant désigné puissent

Informations client

contrôler automatiquement la version du LOGICIEL et/ou des composants que vous utilisez et puissent fournir des mises à niveau ou suppléments au LOGICIEL, téléchargés automatiquement sur vos APPAREILS.

Logiciels/Services

complémentaires : le LOGICIEL peut permettre à FORD MOTOR COMPANY, aux fournisseurs de logiciels et prestataires de services tiers, à ses sociétés affiliées et/ou à son représentant désigné de vous fournir ou de mettre à votre disposition des mises à jour, suppléments, modules complémentaires ou composants de services Internet associés au LOGICIEL après la date à laquelle vous avez obtenu votre copie initiale du LOGICIEL (« Composants Supplémentaires »). Les mises à jour du LOGICIEL sont susceptibles d'occasionner des frais supplémentaires à votre charge facturés par votre fournisseur de service sans fil. Si FORD MOTOR COMPANY ou des fournisseurs de logiciels et prestataires de services tiers vous fournissent ou mettent à votre disposition des Composants Supplémentaires sans qu'aucune disposition de CLUF n'accompagne ces Composants Supplémentaires, les dispositions du présent CLUF s'appliquent. FORD MOTOR COMPANY, ses sociétés affiliées et/ou son représentant désigné se réservent le droit, sans engager leur responsabilité, d'interrompre tout service Internet qui vous est fourni ou qui est mis à votre disposition par le biais de l'utilisation du LOGICIEL.

• **Liens vers des sites tiers :** le LOGICIEL peut vous permettre de créer des liens vers des sites tiers. Ces sites tiers ne sont pas sous le contrôle de FORD MOTOR COMPANY, ses sociétés affiliées et/ou son représentant désigné. Ni FORD MOTOR COMPANY, ni ses sociétés affiliées, ni son représentant désigné ne sont responsables (i) du contenu de tout site tiers, de tout lien présent sur un site tiers, de toute modification ou mise à jour d'un site tiers, ou (ii) de la diffusion d'informations sur le Web ou de toute autre forme de transmission reçue de la part d'un site tiers quel qu'il soit. Si le LOGICIEL fournit des liens vers des sites tiers, ces liens vous sont fournis uniquement dans un souci de commodité, et l'inclusion d'un lien quel qu'il soit n'implique pas l'approbation d'un site tiers par FORD MOTOR COMPANY, ses sociétés affiliées et/ou son représentant désigné.

Obligation de conduite

responsable : vous reconnaissez votre obligation de conduire de façon responsable et de rester concentré(e) sur la route. Vous devez lire et vous conformer aux instructions de fonctionnement des APPAREILS, tout particulièrement en matière de sécurité, et vous convenez d'assumer tout risque associé à l'utilisation des APPAREILS.

MISES A NIVEAU ET SUPPORTS DE

RECUPERATION : si le LOGICIEL est fourni par FORD MOTOR COMPANY séparément des APPAREILS sur un support tel qu'une puce ROM, un ou plusieurs disques CD ROM ou par le biais d'un téléchargement sur Internet ou de tout autre moyen, et qu'il est intitulé « A des fins de mise à niveau uniquement » ou « A des fins de restauration uniquement », vous pouvez installer une (1) copie de ce LOGICIEL sur les APPAREILS en tant que

Informations client

copie de remplacement du LOGICIEL existant et l'utiliser conformément aux dispositions du présent CLUF, y compris toute modalité complémentaire accompagnant le LOGICIEL de mise à niveau.

DROITS DE PROPRIETE

INTELLECTUELLE : tous les titres et droits de propriété intellectuelle dans et sur le LOGICIEL (y compris, de manière non exhaustive, les images, photographies, animations, musiques, textes, « applets » (mini-applications) et tout élément vidéo ou sonore intégrés au LOGICIEL), les documents imprimés qui l'accompagnent et toute copie du LOGICIEL appartiennent à FORD MOTOR COMPANY, ou ses sociétés affiliées ou fournisseurs. Le LOGICIEL n'est pas vendu, mais concédé sous licence. Vous n'êtes pas autorisé à reproduire les documents imprimés accompagnant le LOGICIEL. Tous les titres et droits de propriété intellectuelle dans et sur le contenu accessible en utilisant le LOGICIEL appartiennent au propriétaire dudit contenu et peuvent être protégés par des lois et traités régissant les droits d'auteur ou la propriété intellectuelle. Le présent CLUF ne vous concède aucun droit d'utilisation d'un tel contenu en dehors de son utilisation prévue. Tous les droits n'étant pas spécifiquement concédés en vertu du présent CLUF sont réservés par FORD MOTOR COMPANY, ses sociétés affiliées et les fournisseurs de logiciels et prestataires de services tiers. L'utilisation de services en ligne accessibles via le LOGICIEL peut être régie par des conditions d'utilisation propres à ces services. Si ce LOGICIEL contient une documentation fournie uniquement sous forme électronique, vous pouvez imprimer un exemplaire de cette documentation électronique.

RESTRICTIONS A L'EXPORT : vous reconnaissez que le LOGICIEL est assujéti à la législation sur les exportations en vigueur aux Etats-Unis et dans l'Union européenne. Vous convenez de vous conformer à toutes les lois internationales et nationales en vigueur s'appliquant au LOGICIEL, y compris les réglementations en matière d'exportations en vigueur aux Etats-Unis, ainsi que les restrictions concernant les utilisateurs finals, l'utilisation finale et la destination imposées par les gouvernements américain et étrangers.

MARQUES DE FABRIQUE : le présent CLUF ne vous concède aucun droit sur les marques de fabrique ou de service de FORD MOTOR COMPANY, ses sociétés affiliées et des fournisseurs de logiciels ou prestataires de services tiers.

ASSISTANCE PRODUIT : veuillez vous reporter aux instructions de FORD MOTOR COMPANY fournies dans la documentation relative à l'assistance produit pour les APPAREILS, telle que le guide du conducteur du véhicule.

Si vous avez des questions concernant le présent CLUF, ou si vous souhaitez contacter FORD MOTOR COMPANY pour toute autre raison, veuillez utiliser l'adresse fournie dans la documentation relative aux APPAREILS.

Absence de responsabilité pour certains dommages : EXCEPTÉ SI LA LOI L'INTERDIT, FORD MOTOR COMPANY, LES FOURNISSEURS DE LOGICIELS OU PRESTATAIRES DE SERVICES TIERS, ET LEURS SOCIÉTÉS AFFILIÉES EXCLUENT TOUTE RESPONSABILITÉ POUR TOUT DOMMAGE INDIRECT, SPECIAL, CONSECUTIF OU FORTUIT RESULTANT DE, OU SURVENANT EN RELATION AVEC, L'UTILISATION OU LE FONCTIONNEMENT

Informations client

DU LOGICIEL. LA PRESENTE LIMITATION S'APPLIQUE MEME SI TOUT RECOURS MANQUÉ SON PRINCIPAL OBJECTIF. IL N'EXISTE AUCUNE AUTRE GARANTIE QUE CELLES EXPRESSEMENT FOURNIES POUR VOTRE NOUVEAU VEHICULE.

Informations importantes sur la sécurité automobile SYNC®. Veuillez lire et suivre les instructions ci-après :

- Avant d'utiliser votre système SYNC®, veuillez lire et suivre toutes les instructions et informations sur la sécurité fournies dans le présent manuel de l'utilisateur final (« Guide du conducteur »). Le non-respect des précautions mentionnées dans le présent Guide du conducteur peut entraîner un accident ou des blessures graves.

Fonctionnement général

- **Commandes vocales :** certaines fonctions du système SYNC® peuvent être exécutées uniquement à l'aide de commandes vocales. L'utilisation des commandes vocales pendant la conduite vous aide à utiliser le système sans lâcher le volant ou détourner les yeux de la route.
- **Visualisation prolongée de l'écran :** n'utilisez aucune fonction nécessitant une visualisation prolongée de l'écran pendant la conduite. Garez-vous en toute sécurité dans un endroit autorisé avant d'utiliser une fonction du système nécessitant une attention prolongée.
- **Réglage du volume :** n'augmentez pas le volume de manière excessive. Maintenez le volume à un niveau vous permettant d'entendre les bruits de la circulation et les signaux sonores d'urgence pendant la conduite. Le fait de conduire sans pouvoir entendre ces sons peut occasionner un accident.

- **Fonctions d'aide à la navigation :** les fonctions d'aide à la navigation du système sont conçues pour vous indiquer un itinéraire jusqu'à la destination souhaitée. Veuillez vous assurer que toutes les personnes utilisant ce système lisent attentivement et suivent rigoureusement les instructions et les informations sur la sécurité.
- **Risque de distraction :** ces fonctions d'aide à la navigation peuvent nécessiter un réglage manuel (non verbal). Effectuer des opérations de réglage ou entrer des données pendant la conduite peut distraire votre attention et provoquer un accident ou des blessures graves. Ces opérations doivent être effectuées une fois le véhicule arrêté en toute sécurité, dans un endroit autorisé.
- **Fiez-vous à votre jugement :** les fonctions d'aide à la navigation ne constituent qu'une assistance. Prenez vos décisions en fonction de vos observations des conditions locales et du code de la route applicable. Ces fonctions ne doivent pas se substituer à votre propre jugement. Les itinéraires suggérés par le système ne doivent jamais prévaloir sur le code de la route, votre jugement personnel ou les règles de prudence en matière de conduite.
- **Sécurité routière :** ne suivez pas les itinéraires proposés s'ils vous obligent à effectuer des manœuvres illégales ou dangereuses, s'ils vous placent dans une situation dangereuse ou s'ils vous dirigent vers un lieu que vous considérez dangereux. Le conducteur est seul responsable de la conduite de son véhicule en toute sécurité et, par conséquent, doit juger de la sécurité des itinéraires proposés.

Informations client

- **Inexactitude potentielle des cartes :**
il se peut que les cartes utilisées par ce système soient inexactes en raison de modifications des routes, des contrôles de la circulation ou des conditions de conduite. Faites toujours appel à votre jugement et votre bon sens en suivant les itinéraires suggérés.
- **Services d'urgence :** ne vous fiez pas aux fonctions d'aide à la navigation du système pour vous guider vers les services d'urgence. Renseignez-vous auprès des autorités locales ou des opérateurs de services d'urgence. La base de données cartographique des fonctions d'aide à la navigation ne contient pas nécessairement tous les services d'urgence tels que la police, les casernes de pompiers, les hôpitaux et les cliniques.

Informations client

Vos responsabilités et votre acceptation
des risques

Informations client

- Vous acceptez chacun des points suivants :(a) Toute utilisation du LOGICIEL pendant la conduite d'une automobile ou de tout autre véhicule en violation de la loi en vigueur ou toute autre conduite imprudente présente un risque significatif de distraction et ne doit en aucun cas être tentée ;(b) Une utilisation du LOGICIEL à un volume excessif présente un risque significatif de perte d'audition et ne doit en aucun cas être tentée ;(c) Le LOGICIEL peut ne pas être compatible avec des versions plus récentes ou différentes d'un système d'exploitation, des logiciels tiers ou des services tiers, et le LOGICIEL peut provoquer une panne critique d'un système d'exploitation, logiciel tiers ou service tiers.(d) Tout service tiers auquel accède le LOGICIEL ou tout logiciel tiers utilisé avec le LOGICIEL (i) peut occasionner des frais supplémentaires d'accès, (ii) est susceptible de ne pas fonctionner correctement, de façon ininterrompue, ou sans erreur, (iii) peut modifier les formats de transmission en continu ou interrompre le fonctionnement, (iv) peut présenter un contenu pour adulte, blasphématoire, grossier ou offensant ; et (v) peut présenter des informations inexactes, fausses ou trompeuses concernant la circulation, la météorologie, les finances ou la sécurité ou tout autre contenu.(e) L'utilisation du LOGICIEL peut occasionner des frais supplémentaires à votre charge facturés par votre fournisseur de service sans fil (WSP) et tout calculateur de données ou minutes susceptible d'être inclus dans le programme logiciel sert à titre de référence uniquement, n'est garanti en aucune façon et ne doit en aucun cas être considéré comme fiable.
- Lorsque vous utilisez le LOGICIEL, vous convenez d'assumer toute responsabilité et tout risque lié aux points énoncés dans la Section (a) – (e) ci-dessus.

Exclusion de garantie

VOUS RECONNAISSEZ ET CONVENEZ EXPRESSEMENT D'ASSUMER SEUL (E) ET EN TOTALITE LES RISQUES LIES A L'UTILISATION DES APPAREILS ET DU LOGICIEL ET QUE VOUS ACCEPTEZ L'INTEGRALITE DES RISQUES EN TERMES DE QUALITE SATISFAISANTE, DE PERFORMANCE, DE COMPATIBILITE, D'EXACTITUDE ET D'EFFORTS. DANS TOUTE LA MESURE PERMISE PAR LA LOI APPLICABLE, LE LOGICIEL ET TOUT LOGICIEL TIERS OU SERVICE TIERS SONT FOURNIS « EN L'ETAT » ET « SELON LEUR DISPONIBILITE », QUELS QU'EN SOIENT LES DEFAUTS ET SANS AUCUNE GARANTIE D'AUCUNE SORTE, ET FORD MOTOR COMPANY DECLINE PAR LES PRESENTES TOUTE GARANTIE ET CONDITIONS CONCERNANT LE LOGICIEL, TOUT LOGICIEL TIERS ET TOUT SERVICE TIERS, QU'ELLES SOIENT EXPRESSES, IMPLICITES OU LEGALES, Y COMPRIS, SANS TOUTEFOIS S'Y LIMITER, TOUTE GARANTIE ET/OU CONDITIONS IMPLICITES DE QUALITE MARCHANDE, DE QUALITE SATISFAISANTE, OU D'ADEQUATION A UN USAGE PARTICULIER, D'EXACTITUDE, DE JOUISSANCE PAISIBLE ET DE NON-VIOLATION DE DROITS DE TIERS. FORD MOTOR COMPANY NE GARANTIT PAS (a) L'ABSENCE D'INTERFERENCE AVEC VOTRE JOUISSANCE DU LOGICIEL, D'UN LOGICIEL TIERS OU DE SERVICES TIERS, (b) QUE LE LOGICIEL, LE LOGICIEL TIERS OU DES SERVICES TIERS RESPECTERONT VOS EXIGENCES, (c) QUE LE FONCTIONNEMENT DU LOGICIEL, DE LOGICIELS TIERS OU DE SERVICES TIERS SERA ININTERROMPU

Informations client

ET SANS ERREUR, (d) OU QUE DES DEFAUTS PRESENTS DANS LE LOGICIEL, DES LOGICIELS TIERS OU DES SERVICES TIERS SERONT CORRIGES. AUCUNE INFORMATION NI AUCUN CONSEIL FOURNI(E), QUE CE SOIT ORALEMENT OU PAR ECRIT, PAR FORD MOTOR COMPANY OU SON REPRESENTANT AGREE NE SAURAIT CONSTITUER UNE GARANTIE. SI LE LOGICIEL, UN LOGICIEL TIERS OU DES SERVICES TIERS S'AVERAIENT DEFECTUEUX, VOUS ASSUMERIEZ L'INTEGRALITE DU COUT DES INTERVENTIONS DE REVISION, REPARATION ET RECTIFICATION NECESSAIRES. CERTAINES JURIDICTIONS N'AUTORISENT NI L'EXCLUSION DES GARANTIES IMPLICITES, NI LES RESTRICTIONS AUX DROITS LEGAUX EN VIGUEUR D'UN CONSOMMATEUR, DE SORTE QUE L'EXCLUSION CI-DESSUS PEUT NE PAS S'APPLIQUER EN TOTALITE A VOUS. LA SEULE GARANTIE ACCORDEE PAR FORD MOTOR COMPANY FIGURE DANS LES INFORMATIONS DE GARANTIE INCLUSES DANS VOTRE GUIDE DU CONDUCTEUR. EN CAS DE CONFLIT ENTRE LES TERMES DE LA PRESENTE SECTION ET LE LIVRET DE GARANTIE, CE DERNIER PREVAUDRA.

Droit applicable, tribunal et juridiction compétents

- Les lois de l'Etat du Michigan gouvernent ce CLUF et Votre utilisation du LOGICIEL. Votre utilisation du LOGICIEL peut en outre être soumise à d'autres réglementations locales, régionales, nationales ou internationales. Tout litige découlant de ou lié à ce CLUF devra être exclusivement porté devant un tribunal de l'Etat du Michigan situé dans le comté de Wayne ou devant le tribunal de district des Etats-Unis pour le district est du Michigan. Vous consentez par la présente à vous

soumettre à la compétence personnelle d'un tribunal de l'Etat du Michigan situé dans le comté de Wayne et du tribunal de district des Etats-Unis pour le district est du Michigan pour tout différend résultant de ou en relation avec ce CLUF.

Arbitrage exécutoire et renonciation à un recours collectif

(a) Application. Cette Section s'applique à tout litige A L'EXCEPTION DES LITIGES RELATIFS A LA VIOLATION DES DROITS D'AUTEUR OU A L'APPLICATION OU LA VALIDITE DES DROITS DE PROPRIETE INTELLECTUELLE VOUS APPARTENANT, OU APPARTENANT A FORD MOTOR COMPANY OU SES CONCEDANTS DE LICENCES. Le terme « litige » désigne tout litige, action en justice et autre différend survenant entre Vous et FORD MOTOR COMPANY, autre que les exceptions mentionnées ci-dessus, concernant le LOGICIEL (y compris son prix) ou ce CLUF, que ce soit à titre contractuel ou délictuel, au titre de la garantie, d'une loi, réglementation, ordonnance ou en vertu de tout principe légal ou équitable.

(b) Notification de litige. En cas de Litige, Vous ou FORD MOTOR COMPANY devez adresser à l'autre partie une « Notification de litige », qui est une déclaration écrite indiquant le nom, l'adresse et les coordonnées de contact de la partie délivrant cette notification, ainsi que les faits à l'origine du litige et la réparation demandée. Vous et FORD MOTOR COMPANY devrez tenter de résoudre tout litige par le biais d'une négociation informelle dans les 60 jours suivant la date d'envoi de la Notification de litige. Au-delà de 60 jours, Vous ou FORD MOTOR COMPANY pourrez engager une procédure d'arbitrage.

Informations client

(c) Cour des petites créances. Vous pouvez également porter tout litige devant la cour des petites créances de votre lieu de résidence ou du principal établissement de FORD MOTOR COMPANY, si ce litige répond à toutes les conditions pour être entendu par ladite cour. Vous avez la possibilité de porter un litige devant une cour des petites créances, indépendamment du fait que Vous ayez ou non tenté préalablement de résoudre le litige à l'amiable.

(d) Arbitrage exécutoire. Si Vous et FORD MOTOR COMPANY ne parvenez pas à résoudre un litige quel qu'il soit par le biais d'une négociation informelle ou devant une cour des petites créances, tout autre effort visant à résoudre le litige sera exclusivement mené par un arbitrage exécutoire. Vous renoncez au droit de porter quelque litige que ce soit (ou de participer à quelque action en justice que ce soit en tant que partie ou membre d'une action collective) devant un tribunal où siège un juge ou jury. Tous les litiges seront réglés par un arbitre neutre, dont les décisions seront irrévocables, à l'exception d'un droit d'appel restreint en vertu de la loi fédérale d'arbitrage. Tout tribunal compétent au regard des parties pourra faire exécuter la décision arbitrale.

(e) Renonciation à un recours collectif. Toute procédure visant à résoudre un litige auprès d'une quelconque instance sera engagée exclusivement à titre individuel. Ni Vous, ni FORD MOTOR COMPANY, ne tenterez de résoudre un litige dans le cadre d'un recours collectif, d'une action intentée par un particulier dans l'intérêt collectif, ou dans le cadre de toute autre procédure pour laquelle une partie agit ou se propose d'agir en qualité de représentant. Aucun arbitrage, ni aucune procédure, ne sera associé(e) à un(e) autre sans l'accord écrit préalable de toutes les parties concernées par ces arbitrages ou procédures.

(f) Procédure d'arbitrage. Tout arbitrage sera mené par l'Association américaine d'arbitrage (l'« AAA »), selon ses Règles d'arbitrage commercial. Si Vous êtes un particulier et que vous utilisez le LOGICIEL à des fins personnelles ou pour votre véhicule, ou si la valeur du litige n'excède pas 75 000 USD, quel que soit votre statut et votre utilisation du LOGICIEL, les Procédures complémentaires de l'AAA pour les litiges de consommateurs s'appliqueront également. Pour entamer une procédure d'arbitrage, vous devez soumettre à l'AAA le formulaire de demande d'arbitrage intitulé « Commercial Arbitration Rules Demand for Arbitration ». Vous pouvez demander une audience téléphonique ou physique conformément aux règles de l'AAA. Pour tout litige portant sur une somme n'excédant pas 10 000 USD, toute audience aura lieu par téléphone, sauf si l'arbitre considère qu'une audience physique est justifiée. Pour plus d'informations, consultez le site adr.org ou appelez le 1-800-778-7879. Vous convenez d'entamer une procédure d'arbitrage uniquement dans votre lieu de résidence ou dans celui où se situe le principal établissement de FORD MOTOR COMPANY. L'arbitre peut vous accorder les mêmes dommages et intérêts qu'un tribunal. L'arbitre peut rendre un jugement déclaratoire ou prononcer une injonction en votre faveur uniquement à titre individuel, et uniquement dans la mesure requise pour satisfaire à votre demande.

(g) Honoraires et frais d'arbitrage.

- Litiges portant sur des sommes n'excédant pas 75 000 USD. FORD MOTOR COMPANY remboursera rapidement vos frais de dossier et règlera les honoraires ainsi que les frais de l'arbitre et de l'AAA. Si vous rejetez la dernière offre de règlement écrite de FORD MOTOR COMPANY faite avant la désignation de l'arbitre (« dernière

Informations client

offre écrite »), et si la décision de l'arbitrage (appelée « sentence ») vous accorde davantage que la dernière offre écrite, FORD MOTOR COMPANY devra : (1) payer la somme la plus élevée entre la sentence et 1 000 USD ; (2) payer deux fois vos frais d'avocat d'un montant raisonnable, le cas échéant ; et (3) rembourser les frais (y compris les honoraires et frais des experts) raisonnablement encourus par votre avocat pour enquêter, établir et défendre votre demande d'arbitrage. L'arbitre déterminera les montants.

- ii. Litiges portant sur des sommes supérieures à 75 000 USD. Le paiement des frais de dossier, ainsi que des honoraires et dépenses de l'AAA et de l'arbitre, sera régi par les règles de l'AAA.
- iii. Litiges portant sur un montant quelconque. Pour toute procédure d'arbitrage que vous engagez, FORD MOTOR COMPANY sollicitera le remboursement des honoraires ou frais de l'AAA ou de l'arbitre réglés par lui, ou encore de vos frais de dossier, uniquement si l'arbitre juge la procédure abusive ou recherchée dans un but injustifié. Pour tout arbitrage que FORD MOTOR COMPANY engage, la société prendra à sa charge l'intégralité des frais de dossier, ainsi que les honoraires et dépenses de l'AAA et de l'arbitre. La société ne vous demandera pas de rembourser les honoraires ou frais de son avocat, quel que soit l'arbitrage. Les frais et honoraires ne sont pas pris en compte pour déterminer la somme sur laquelle porte le litige.

(h) Les réclamations ou litiges doivent être déposés dans un délai d'un an.

Dans toute la mesure permise par les lois applicables, tout dossier de réclamation ou litige en rapport avec le présent CLUF auquel se rapporte cette Section doit être

déposé dans l'année devant un tribunal des petites créances (Section c) ou devant un arbitre (Section d). Ce délai d'un an débute dès l'instant où la réclamation ou le litige a pu être déposé(e) pour la première fois. Si un tel litige ou une telle réclamation n'est pas déposé dans un délai d'un an, il est définitivement prescrit.

(i) Dissociabilité. Dans le cas où la renonciation à un recours collectif (Section e) est jugée illégale ou inapplicable quant à certaines parties ou l'ensemble d'un litige, cette partie de la Section e ne s'appliquera pas à de telles parties. Ces parties seront supprimées et seront portées devant une cour de justice, tandis que les parties restantes poursuivront la procédure d'arbitrage. Si toute autre disposition de cette partie de la Section e est jugée illégale ou inapplicable, cette disposition sera dissociée et le restant de la Section e demeurera valable et pleinement applicable.

Contrat de licence utilisateur final du Logiciel TeleNav

Veillez lire attentivement les termes du présent contrat de licence avant d'utiliser le Logiciel TeleNav. Votre utilisation du Logiciel TeleNav vaut acceptation des termes du contrat de licence. Si vous n'acceptez pas ces conditions générales, ne brisez pas le sceau de l'emballage, ne lancez pas le Logiciel TeleNav et ne l'utilisez pas. TeleNav peut modifier le présent Contrat et sa politique de confidentialité à tout moment, sans nécessairement vous en aviser. Vous convenez de consulter de temps à autre le site <http://www.telenav.com> pour prendre connaissance de la version la plus récente du présent Contrat et de la politique de confidentialité.

Informations client

1. Utilisation sûre et légale

Vous reconnaissez que le fait de concentrer votre attention sur le Logiciel TeleNav peut représenter un danger pour vous-même et les autres dans des situations nécessitant toute votre attention, et vous convenez par conséquent de vous conformer aux instructions suivantes lorsque vous utilisez le Logiciel TeleNav :

(a) respectez le code de la route et conduisez prudemment ;

(b) exercez votre propre jugement en conduisant. Si vous estimez qu'un itinéraire proposé par le logiciel TeleNav vous amène à effectuer des manœuvres interdites ou dangereuses, vous place dans une situation dangereuse ou vous dirige vers une zone que vous jugez dangereuse, ne suivez pas cet itinéraire ;

(c) n'entrez pas de destinations ou ne manipulez pas le Logiciel TeleNav de quelque manière que ce soit à moins que votre véhicule soit à l'arrêt et en stationnement ;

(d) n'utilisez pas le Logiciel TeleNav à des fins illégales, non autorisées, autres que celles prévues, dangereuses ou illicites ou d'une quelconque autre manière incompatible avec le présent Contrat ;

(e) disposez tous les appareils GPS et appareils sans fil, ainsi que les câbles nécessaires à l'utilisation du Logiciel TeleNav de manière à ce qu'ils ne gênent pas votre conduite et n'empêchent pas le fonctionnement de tout dispositif de sécurité (tel qu'un airbag).

Vous convenez d'indemniser et de mettre hors de cause TeleNav contre toute réclamation résultant de toute utilisation dangereuse ou inappropriée du Logiciel TeleNav dans un véhicule en mouvement, et notamment de votre manquement à vous conformer aux instructions susmentionnées.

2. Informations personnelles

Vous convenez : (a) lors de l'enregistrement du Logiciel TeleNav, de fournir à TeleNav des informations exactes, précises, à jour et complètes vous concernant, et (b) d'informer rapidement TeleNav de toute modification de ces informations, en veillant à ce qu'elles restent exactes, précises, à jour et complètes.

3. Licence du logiciel

- Sous réserve de votre respect des conditions du présent Contrat, TeleNav vous concède par la présente une licence personnelle, non exclusive et non transférable (sauf autorisation expresse ci-dessous, en cas de transfert permanent de la licence du Logiciel TeleNav), sans droit de concéder une sous-licence, pour utiliser le Logiciel TeleNav (uniquement sous la forme de code objet) afin d'accéder audit Logiciel et de l'utiliser. Ladite licence prendra fin à la résiliation ou à l'expiration du présent Contrat. Vous convenez d'utiliser le Logiciel TeleNav uniquement pour vos loisirs ou besoins personnels, et de ne pas fournir des services commerciaux de navigation à des tiers.

3.1 Limitations de la licence

- **(a)** reconstituer la logique, décompiler, désassembler, traduire, modifier, altérer ou changer autrement le Logiciel Telenav ou toute partie de celui-ci ; **(b)** tenter d'extraire le code source, l'audiothèque ou la structure du Logiciel Telenav sans le consentement écrit préalable et explicite de Telenav ; **(c)** effacer ou altérer les marques de fabrique, noms de marques, logos, mentions de brevets ou de droits d'auteur ou autres mentions ou marquages de Telenav ou de ses fournisseurs sur le Logiciel

Informations client

Telenav ; **(d)** distribuer, concéder en sous-licence ou transférer de toute autre façon le Logiciel Telenav à des tiers, excepté dans le cadre d'un transfert permanent du Logiciel Telenav ; ou **(e)** utiliser le Logiciel Telenav d'une manière qui

i. enfreint les droits de propriété ou de propriété intellectuelle, les droits de publicité, le droit à la vie privée ou d'autres droits de toute partie,

ii. enfreint n'importe quelle loi, ordonnance ou réglementation, y compris, de manière non exhaustive, les lois et réglementations en matière de spams, de confidentialité, de protection des consommateurs et de l'enfance, d'obscénité ou de diffamation, ou

iii. s'avère préjudiciable, menaçante, abusive, délictueuse, diffamatoire, vulgaire, obscène, autrement contestable ou constituant une forme de harcèlement ; et (f) louer ou permettre autrement à des tierces parties d'avoir accès au Logiciel TeleNav sans l'autorisation écrite préalable de TeleNav.

4. Exclusion de responsabilité

- Dans la limite autorisée par la loi en vigueur, TeleNav, ses concédants de licence et fournisseurs, ainsi que leurs agents ou employés respectifs, ne sauraient en aucun cas être responsables de toute décision prise ou action entreprise par vous ou quiconque sur la base des informations fournies par le Logiciel TeleNav. TeleNav ne garantit pas non plus l'exactitude des cartes ou autres données utilisées pour le Logiciel TeleNav. De telles données ne reflètent pas toujours la réalité, en raison, notamment, de la fermeture de routes, de travaux, des conditions météorologiques, de la construction de nouvelles routes ou d'autres aléas.

Vous assumez l'intégralité des risques résultant de votre utilisation du Logiciel TeleNav. Par exemple, vous convenez de ne pas vous fier au Logiciel TeleNav pour l'aide à la navigation dans des endroits où votre bien-être ou survie ou encore le bien-être ou la survie d'autres personnes dépend de l'exactitude de la navigation, étant donné que les cartes ou la fonctionnalité du Logiciel TeleNav ne sont pas conçues pour des applications à haut risque, en particulier dans les zones géographiques les plus reculées.

- TELENAV EXCLUT EXPRESSEMENT TOUTES LES GARANTIES LIEES AU LOGICIEL TELENNAV, QU'ELLES SOIENT LEGALES, EXPRESSES OU IMPLICITES, Y COMPRIS TOUTES LES GARANTIES POUVANT RESULTER DE LA PRATIQUE OU DES USAGES COMMERCIAUX, PARMILLESQUELLES, DE MANIERE NON EXHAUSTIVE, LES GARANTIES IMPLICITES DE QUALITE MARCHANDE, D'ADEQUATION A UN USAGE PARTICULIER ET D'ABSENCE DE CONTREFAÇON DES DROITS DE TIERCES PARTIES EN RELATION AVEC LE LOGICIEL TELENNAV.
- Certaines juridictions n'autorisent pas l'exclusion de certaines garanties, si bien que la présente limitation peut ne pas s'appliquer à vous.

5. Limitation de responsabilité

- DANS LA LIMITE AUTORISEE PAR LA LOI EN VIGUEUR, TELENNAV, SES CONCEDANTS DE LICENCE ET FOURNISSEURS NE SAURAIENT EN AUCUN CAS ETRE RESPONSABLES ENVERS VOUS OU N'IMPORTE QUELLE TIERCE PARTIE POUR TOUT DOMMAGE INDIRECT, CONSECUTIF, SPECIAL OU EXEMPLAIRE (Y COMPRIS, DE MANIERE NON EXHAUSTIVE, LES DOMMAGES LIES A L'INCAPACITE D'UTILISER

Informations client

L'EQUIPEMENT OU D'ACCEDER AUX DONNEES, LA PERTE DE DONNEES, LA PERTE D'AFFAIRES, LE MANQUE A GAGNER, L'INTERRUPTION D'ACTIVITE OU AUTRE) RESULTANT DE L'IMPOSSIBILITE D'UTILISER LE LOGICIEL TELENAV, MEME SI TELENAV AVAIT ETE AVISE DE L'EVENTUALITE DE TELS DOMMAGES. NONOBTANT TOUT DOMMAGE QUE VOUS POURRIEZ SUBIR POUR QUELQUE RAISON QUE CE SOIT (Y COMPRIS, DE MANIERE NON EXHAUSTIVE, TOUTS LES DOMMAGES MENTIONNES DANS LA PRESENTE ET TOUTS LES DOMMAGES DIRECTS OU GENERAUX, A TITRE CONTRACTUEL, DELICTUEL (Y COMPRIS EN CAS DE NEGLIGENCE) OU AUTRE), LA RESPONSABILITE TOTALE DE TELENAV OU DE SES FOURNISSEURS SERA LIMITEE AU MONTANT EFFECTIVEMENT PAYE PAR VOUS POUR LE LOGICIEL TELENAV. CERTAINS ETATS ET/OU JURIDICTIONS N'AUTORISENT PAS L'EXCLUSION OU LA LIMITATION DES DOMMAGES FORTUITS OU CONSECUTIFS, DE SORTE QUE LES LIMITATIONS CI-DESSUS PEUVENT NE PAS S'APPLIQUER A VOUS.

6. Arbitrage et droit applicable

- Vous convenez que tout litige, réclamation ou différend résultant du ou survenant en relation avec le présent Contrat ou le Logiciel TeleNav sera réglé(e) par l'arbitrage indépendant d'un arbitre neutre, conformément aux règles de l'American Arbitration Association du comté de Santa Clara, Californie, Etats-Unis. L'arbitre appliquera les règles d'arbitrage commercial de l'American Arbitration Association et sa sentence pourra être appliquée par n'importe quel tribunal compétent. Aucun juge ou jury ne participe à la

procédure d'arbitrage et la décision de l'arbitre liera les deux parties. Vous renoncez expressément à votre droit à un procès devant un jury. Le présent Contrat et son exécution seront régis par le droit de l'Etat de Californie et interprétés conformément à ce dernier, sans tenir compte de ses dispositions relatives au conflit de lois. Dans la mesure où une action en justice serait requise en relation avec l'arbitrage, TeleNav et vous-même convenez de vous soumettre à la compétence exclusive des tribunaux du comté de Santa Clara, Californie, Etats-Unis. La Convention des Nations Unies sur les contrats de vente internationale de marchandises ne s'applique pas.

7. Cession

- Vous ne sauriez revendre, céder ou transférer le présent Contrat ni vos droits ou obligations, sauf en totalité, dans le cadre d'un transfert permanent de la licence du Logiciel TeleNav et à la condition expresse que le nouvel utilisateur du Logiciel TeleNav consente à être lié par les conditions du présent Contrat. Tout(e) vente, cession ou transfert n'étant pas expressément autorisé(e) en vertu du présent paragraphe entraînera la résiliation immédiate du présent Contrat, sans aucune responsabilité pour TeleNav, auquel cas vous et toutes les autres parties devez cesser immédiatement toute utilisation du Logiciel TeleNav. Nonobstant ce qui précède, TeleNav peut céder le présent Contrat à n'importe quelle autre partie sans notification, à condition que le cessionnaire reste lié par le présent Contrat.

Informations client

8. Divers

8,1

Le présent Contrat constitue l'accord intégral entre TeleNav et vous-même concernant l'objet de la présente.

8,2

A l'exception des licences limitées expressément concédées en vertu du présent Contrat, TeleNav conserve tous les droits, titres de propriété et intérêts dans le Logiciel TeleNav, y compris, de manière non exhaustive, tous les droits de propriété intellectuelle s'y rapportant. Les licences ou autres droits n'étant pas expressément concédés dans le présent Contrat ne sauraient être concédés ni conférés de manière implicite, par la loi, par forclusion ou autre, et TeleNav, ainsi que ses fournisseurs et concédants de licence se réservent par la présente tous leurs droits respectifs, autres que les licences explicitement concédées dans le présent Contrat.

8,3

En utilisant le Logiciel TeleNav, vous consentez à recevoir de TeleNav toutes les communications, y compris les notifications, les contrats, les communications exigées par la loi ou d'autres informations liées au Logiciel TeleNav (collectivement dénommés les « Notifications ») par voie électronique. TeleNav peut vous adresser de telles Notifications en les publiant sur le site Web de TeleNav ou en les téléchargeant sur votre appareil sans fil. Si vous souhaitez ne plus recevoir de telles Notifications, vous devez cesser d'utiliser le Logiciel TeleNav.

8,4

Le fait que TeleNav ou vous-même manquez d'exiger l'exécution de n'importe quelle disposition n'affectera pas le droit de cette partie d'exiger une telle exécution à tout moment par la suite, de même que toute renonciation en cas de rupture ou de violation du présent Contrat ne saurait constituer une renonciation en cas de rupture ou violation ultérieure ou une renonciation à la disposition violée.

8,5

Si une disposition des présentes est jugée inapplicable, une telle disposition sera modifiée de manière à refléter l'intention des parties et les dispositions restantes du présent Contrat resteront pleinement effectives.

8,6

Les intitulés figurent dans le présent Contrat à titre indicatif uniquement, ne font pas partie du présent Contrat et ne sauraient affecter l'interprétation du présent Contrat. Utilisés dans le présent Contrat, les mots « incluent » et « y compris » et leurs variantes ne sauraient être limitatifs, mais seront considérés au contraire comme suivis par les termes « de manière non exhaustive ».

9. Conditions générales de fournisseurs tiers

- Le Logiciel TeleNav utilise des cartes et autres données concédées sous licence à TeleNav par des fournisseurs tiers, pour votre bénéfice et celui d'autres utilisateurs finals. Le présent Contrat contient des conditions applicables à ces sociétés (y compris à la fin du présent Contrat) et votre

Informations client

utilisation du Logiciel TeleNav est également assujettie à ces conditions. Vous convenez de vous conformer aux conditions supplémentaires suivantes, applicables aux concédants de licences tiers de TeleNav.

9.1 Contrat de licence utilisateur final exigé par HERE North America, LLC

Les données (les « Données ») sont fournies pour votre usage personnel uniquement et ne sauraient être revendues. Elles sont protégées par des droits d'auteur et couvertes par les conditions générales suivantes qui sont acceptées par vous, d'une part, et par TeleNav (« TeleNav ») et ses concédants de licence (y compris leurs concédants de licence et fournisseurs) d'autre part.

© 2013 HERE. Tous droits réservés.

Les Données concernant des régions du Canada contiennent des informations fournies avec l'autorisation des autorités canadiennes, y compris © Her Majesty the Queen in Right of Canada, © Queen's Printer for Ontario, © Canada Post Corporation, GeoBase®, © Department of Natural Resources Canada.

HERE détient une licence non exclusive concédée par la poste américaine (« United States Postal Service® ») pour publier et vendre des informations sur le code postal + 4 chiffres (« ZIP+4® »).

©United States Postal Service® 2014. Les prix ne sont ni fixés, ni contrôlés ou approuvés par United States Postal Service®. Les marques de fabrique suivantes sont la propriété de USPS : United States Postal Service, USPS et ZIP+4.

Les Données concernant le Mexique contiennent certaines données de l'Instituto Nacional de Estadística y Geografía.

9.2 Contrat de licence utilisateur final exigé par NAV2 (Shanghai) Co., Ltd

Les données (les « Données ») sont fournies pour votre usage personnel uniquement et ne sauraient être revendues. Elles sont protégées par des droits d'auteur et couvertes par les conditions générales suivantes qui sont acceptées par vous, d'une part, et par NAV2 (Shanghai) Co., Ltd (« NAV2 ») et ses concédants de licence (y compris leurs concédants de licence et fournisseurs) d'autre part. 20xx
Tous droits réservés

Conditions générales

Utilisation permise. Vous convenez d'utiliser ces Données, ainsi que le Logiciel Telenav, uniquement à des fins personnelles et commerciales internes pour lesquelles vous possédez une licence, et non à des fins de service bureau, de temps partagé ou d'autres fins similaires. Par conséquent, et selon les restrictions stipulées aux paragraphes suivants, vous convenez de vous abstenir de reproduire, de copier, de modifier, de décompiler, de désassembler, de créer des œuvres dérivées de, ou de reconstituer la logique de toute portion de ces Données, de les transférer ou diffuser de quelque manière que ce soit, à quelque fin que ce soit, excepté dans la limite autorisée par les lois en vigueur.

Restrictions. Sauf autorisation spécifique accordée par Telenav, et sans limiter le précédent paragraphe, vous ne sauriez utiliser ces Données (a) avec tout produit, système ou application installé ou autrement connecté à, ou en communication avec, des véhicules équipés de fonctions d'aide à la navigation, de positionnement, de dispatching, de guidage routier en temps réel, de gestion de flotte ou d'applications similaires ; ou (b) avec tout système de positionnement

Informations client

ou avec tout dispositif électronique ou ordinateur mobile ou connecté sans fil, y compris, de manière non exhaustive, avec des téléphones cellulaires, ordinateurs de poche, ordinateurs portatifs, pagers, assistants numériques personnels ou PDA.

Avertissement. Les Données peuvent contenir des informations inexactes ou incomplètes en raison du temps écoulé, de l'évolution des circonstances, des sources utilisées et de la nature des données géographiques collectées, qui peuvent générer des résultats erronés.

Absence de garantie. Ces Données vous sont fournies « en l'état » et vous convenez de les utiliser à vos propres risques. TeleNav et ses concédants de licence (ainsi que leurs concédants de licence et fournisseurs) ne donnent aucune garantie et ne font aucune déclaration de quelque nature que ce soit, expresse ou implicite, légale ou autre, y compris, de manière non exhaustive, concernant le contenu, la qualité, l'exactitude, l'exhaustivité, l'efficacité, la fiabilité, l'adéquation à un usage particulier, l'utilité, l'utilisation ou les résultats de ces Données, ou le fonctionnement ininterrompu ou sans erreur des Données ou du serveur.

Exclusion de garantie: TELENV ET SES CONCEDANTS DE LICENCES (AINSI QUE LEURS CONCEDANTS DE LICENCES ET FOURNISSEURS) EXCLUENT TOUTE GARANTIE, EXPRESSE OU IMPLICITE, DE QUALITE, DE PERFORMANCE, DE QUALITE MARCHANDE, D'ADEQUATION A UN USAGE PARTICULIER OU D'ABSENCE DE CONTREFACON. Certains états, territoires et pays n'autorisent pas certaines exclusions de garantie, de sorte que la présente exclusion peut ne pas s'appliquer à vous.

Exclusion de responsabilité : TELENV ET SES CONCEDANTS DE LICENCE (AINSI QUE LEURS CONCEDANTS DE LICENCE ET FOURNISSEURS) NE SAURAIENT ETRE RESPONSABLES ENVERS VOUS : POUR TOUTE RECLAMATION, DEMANDE OU ACTION DE QUELQUE NATURE QUE CE SOIT FONDEE SUR TOUT(E) PREJUDICE, BLESSURE OU DOMMAGE, DIRECT(E) OU INDIRECT(E), POUVANT RESULTER DE L'UTILISATION OU DE LA POSSESSION DE CES INFORMATIONS, OU POUR TOUT MANQUE A GAGNER, TOUTE PERTE DE CHIFFRE D'AFFAIRES, DE CONTRAT OU D'ECONOMIES, OU POUR TOUT AUTRE DOMMAGE DIRECT, INDIRECT, FORTUIT, SPECIAL OU CONSECUTIF RESULTANT DE VOTRE UTILISATION OU INCAPACITE A UTILISER CES INFORMATIONS, DE TOUT DEFAUT DANS CES INFORMATIONS, OU DE LA VIOLATION DES PRESENTES CONDITIONS GENERALES, QU'IL S'AGISSE D'UNE ACTION A TITRE CONTRACTUEL OU DELICTUEL OU AU TITRE DE LA GARANTIE, MEME SI TELENV OU SES CONCEDANTS DE LICENCE ETAIENT AVISES DE LA POSSIBILITE DE TELS DOMMAGES. Certains états, territoires et pays n'autorisent pas certaines exclusions de responsabilité ou limitations des dommages, de sorte que le paragraphe ci-dessus peut ne pas s'appliquer à vous.

Contrôle des exportations. Vous n'êtes autorisé à exporter ni aucune partie des Données ni aucun produit directement issu de celles-ci, excepté conformément aux, et avec toutes les autorisations et approbations requises par les lois, règles et réglementations sur les exportations en vigueur, y compris, de manière non exhaustive, les lois, règles et réglementations appliquées par l'Office of Foreign Assets Control du Ministère du Commerce américain, ainsi que par le Bureau of Industry and Security du Ministère du Commerce américain. Dans

Informations client

la mesure où ces lois, règles ou réglementations sur les exportations interdisent à HERE d'exécuter ses obligations de fourniture ou de diffusion des Données en vertu de la présente, un tel manquement sera excusé et ne constituera pas une rupture du présent Contrat.

Accord intégral. Les présents termes constituent l'accord intégral entre Telenav (et ses concédants de licences, ainsi que leurs concédants de licences et fournisseurs) et vous-même concernant l'objet de la présente, et annulent et remplacent dans leur intégralité tous les accords écrits ou oraux antérieurs existants concernant l'objet de la présente.

Droit applicable. Les conditions générales ci-dessus seront régies par les lois de l'Etat d'Illinois [insérer « Pays-Bas » si des Données HERE concernant l'Europe sont utilisées], sans tenir compte (i) de leurs dispositions relatives au conflit de lois, ni (ii) de la Convention des Nations Unies pour les contrats de vente internationale de marchandises, qui est expressément exclue. Vous convenez de vous soumettre à la juridiction de l'Etat d'Illinois [insérer « Pays-Bas » si des Données HERE concernant l'Europe sont utilisées] pour tout litige, réclamation et action résultant des, ou survenant en relation avec les, Données vous étant fournies en vertu de la présente.

Utilisateurs finals gouvernementaux.

Si les Données sont acquises par ou au nom du gouvernement des Etats-Unis ou de toute autre entité faisant valoir ou exerçant des droits similaires à ceux habituellement revendiqués par le gouvernement des Etats-Unis, ces Données sont un « article commercial » tel que ce terme est défini dans la Loi 48 C.F.R. (« FAR », réglementation des acquisitions fédérales) 2.101, sont

concédées sous licence conformément au présent Contrat de licence utilisateur final, et chaque copie des Données fournies portera la mention « Notice d'utilisation » suivante, et sera traitée conformément à une telle Notice :

NOTICE D'UTILISATION

NOM DU CONTRACTANT (FABRICANT/ FOURNISSEUR) : HERE

ADRESSE DU CONTRACTANT (FABRICANT/FOURNISSEUR) : c/o Nokia, 425 West Randolph Street, Chicago, Illinois 60606, Etats-Unis

Ces données sont des articles commerciaux tels que définis dans la réglementation FAR 2.101 des Etats-Unis et sont soumises aux présentes Conditions d'utilisation de l'utilisateur final en vertu desquelles elles ont été fournies.

© 1987 – 2014 HERE – Tous droits réservés.

Si le fonctionnaire, l'agence du gouvernement fédéral ou n'importe quel employé fédéral signataire de la présente refuse d'utiliser la légende fournie dans la présente, il/elle doit le notifier à HERE avant de revendiquer des droits supplémentaires ou alternatifs dans les Données.

Informations client

I. Etats-Unis/Canada

A. Données concernant les Etats-Unis. Pour toutes les Applications contenant des Données concernant les Etats-Unis, le Contrat de licence utilisateur final doit comprendre les mentions suivantes :

« HERE détient une licence non exclusive concédée par la poste américaine (« United States Postal Service® ») pour publier et vendre des informations sur le code postal + 4 chiffres (« ZIP+4® »).

« ©United States Postal Service® 20XX. Les prix ne sont ni fixés, ni contrôlés ou approuvés par United States Postal Service®. Les marques de fabrique suivantes sont la propriété de USPS : United States Postal Service, USPS et ZIP+4. »

B. Données concernant le Canada. Les dispositions suivantes s'appliquent aux Données concernant le Canada, qui peuvent contenir ou refléter des données de concédants de licence tiers (les « Données de tiers »), y compris Her Majesty the Queen in Right of Canada (« Her Majesty »), Canada Post Corporation (« Canada Post ») et le ministère des Ressources naturelles du Canada (« NRCan ») :

1. Clause de non-responsabilité et limitation : le Client convient que son utilisation des Données de tiers est soumise aux dispositions suivantes :

a. Clause de non-responsabilité : les Données de tiers sont concédées sous licence « en l'état ». Les concédants de licence de telles données, y compris Her Majesty, Canada Post et NRCan, ne donnent aucune garantie et ne font aucune

déclaration concernant de telles données, expresse ou implicite, légale ou autre, y compris, de manière non exhaustive, concernant l'efficacité, l'exhaustivité, l'exactitude ou l'adéquation à un usage particulier.

b. Limitation de responsabilité : les concédants de licence de Données de tiers, y compris Her Majesty, Canada Post et NRCan, ne sauraient être responsables : (i) de toute réclamation, demande ou action de quelque nature que ce soit fondée sur tout préjudice, blessure ou dommage, direct ou indirect, pouvant résulter de l'utilisation ou de la possession de telles Données, ou (ii) de quelque manière que ce soit, de toute perte de chiffre d'affaires ou de contrats, ou de toute autre perte consécutive de quelque nature que ce soit résultant de tout défaut dans ces Données.

2. Avis de droits d'auteur : pour chaque copie de tout ou partie des Données concernant le territoire canadien, le Client doit apposer de façon bien visible l'avis de droits d'auteur ci-dessous sur au moins un des éléments suivants : (i) l'étiquette du support de stockage de la copie, (ii) l'emballage contenant la copie, ou (iii) les autres documents emballés avec la copie, comme les manuels d'utilisation ou les contrats de licence utilisateur final. « This data includes information taken with permission from Canadian authorities, including © Her Majesty the Queen in Right of Canada, © Queen's Printer for Ontario, © Canada Post Corporation, GeoBase®, © The Department of Natural Resources Canada. Tous droits réservés. »

Informations client

3. Contrat de licence utilisateur final : sauf accord contraire entre les parties, dans le cadre du transfert de toute partie des Données concernant le territoire canadien à des Utilisateurs finals tel qu'autorisé en vertu du Contrat, le Client doit communiquer auxdits Utilisateurs, de façon raisonnablement visible, les termes (stipulés dans d'autres contrats de licence utilisateur final devant être fournis en vertu du Contrat, ou autrement fournis, conformément à la demande du Client) incluant les dispositions suivantes au nom des concédants de licence des Données de tiers, y compris Her Majesty, Canada Post et NRCan :

Les Données peuvent contenir ou refléter les données de concédants de licence, y compris Her Majesty the Queen in the Right of Canada (« Her Majesty »), la société canadienne des postes (« Canada Post ») et le Ministère des Ressources naturelles du Canada (« NRCan »). De telles données sont concédées sous licence « en l'état ». Les concédants de licence, y compris Her Majesty, Canada Post et NRCan, ne donnent aucune garantie et ne font aucune déclaration concernant de telles données, expresse ou implicite, légale ou autre, y compris, de manière non exhaustive, concernant l'efficacité, l'exhaustivité, l'exactitude ou l'adéquation à un usage particulier. Les concédants de licence, y compris Her Majesty, Canada Post et NRCan, ne sauraient être responsables de toute réclamation, demande ou action de quelque nature que ce soit fondée sur tout préjudice, blessure ou dommage, direct ou indirect, pouvant résulter de l'utilisation ou de la possession de telles données ou des Données

elles-mêmes. Les concédants de licence, y compris Her Majesty, Canada Post et NRCan, ne sauraient être responsables de quelque manière que ce soit de toute perte de chiffre d'affaires ou de contrats, ou de toute autre perte consécutive de quelque nature que ce soit résultant de tout défaut dans les données ou des Données elles-mêmes.

L'Utilisateur final est tenu d'indemniser et de mettre hors de cause les concédants de licence, y compris Her Majesty, Canada Post et NRCan, ainsi que leurs dirigeants, employés et représentants contre toute réclamation, demande ou action de quelque nature que ce soit fondée sur tout préjudice, coût, frais, dommage ou blessure (y compris les blessures ayant entraîné la mort) pouvant résulter de l'utilisation ou de la possession des données ou des Données elles-mêmes.

4. Dispositions supplémentaires : les termes contenus dans cette Section viennent s'ajouter à tous les droits et à toutes les obligations des parties prévus en vertu du Contrat. Si les dispositions de la présente Section sont incompatibles, ou entrent en conflit, avec toute autre disposition du Contrat, les dispositions de la présente Section prévaudront.

Informations client

II. Mexique. La disposition suivante s'applique aux Données concernant le Mexique, qui contiennent certaines données de l'Instituto Nacional de Estadística y Geografía (« INEGI ») :

A. Toute copie des Données et/ou tout emballage contenant des Données concernant le Mexique doit comprendre la mention suivante : « Fuente : INEGI (Instituto Nacional de Estadística y Geografía) ».

III. Amérique latine

A. Mentions de tiers. Toute copie des Données et/ou tout emballage qui y est associé doit comprendre les Mentions de tiers respectives stipulées ci-dessous et utilisées comme indiqué ci-après, qui correspondent au Territoire (ou à une partie du territoire) concerné par ladite copie :

Région	Mention
Argentine	IGN « INSTITUTO GEOGRAFICO NACIONAL ARGENTINO »
Equateur	« INSTITUTO GEOGRAFICO MILITAR DEL ECUADOR AUTORIZACION N° IGM-2011-01- PCO-01 DEL 25 DE ENERO DE 2011 » « Source : © IGN 2009 - BD TOPO ® »
Guadeloupe, Guyane, Martinique et Mexique	« Fuente : INEGI (Instituto Nacional de Estadística y Geografía) »

IV. Moyen-Orient

A. Mentions de tiers. Toute copie des Données et/ou tout emballage qui y est associé doit comprendre les Mentions de tiers respectives stipulées ci-dessous et utilisées comme indiqué ci-après, qui correspondent au Territoire (ou à une partie du territoire) concerné par ladite copie :

Pays	Mention
Jordanie	« © Royal Jordanian Geographic Centre ». La mention obligatoire qui précède pour les Données concernant la Jordanie est une clause substantielle du Contrat. Si le Client ou l'un de ses utilisateurs sous licence autorisés (le cas échéant) manque à cette obligation, HERE sera en droit de résilier la licence du Client sur les Données concernant la Jordanie.

B. Données concernant la Jordanie. En Jordanie, le Client et ses titulaires de sous-licence autorisés (le cas échéant) ne sont pas autorisés à octroyer des licences et/ou à diffuser des bases de données HERE concernant la Jordanie (les « Données concernant la Jordanie ») en vue de les utiliser dans des Applications d'entreprise (i) à des entités non jordaniennes pour une utilisation des Données concernant la Jordanie exclusivement en Jordanie, ou (ii) à des clients basés en Jordanie. En outre, le Client, ses titulaires de sous-licence autorisés (le cas échéant), ainsi que les Utilisateurs finals ne sont pas autorisés à utiliser les Données concernant la Jordanie dans des Applications d'entreprise si ladite partie est (i) une entité non jordanienne utilisant les Données concernant la Jordanie exclusivement en Jordanie, ou (ii) un client basé en Jordanie. Aux fins de ce qui

Informations client

précède, les « Applications d'entreprise » désignent les applications géomarketing, les applications GIS, les applications de gestion des actifs commerciaux mobiles, les applications de centre d'appels, les applications télématiques, les applications Internet des organisations publiques ou les applications proposant des services de géocodage.

V. Europe

A. Utilisation de certaines normes de circulation en Europe

1. Restrictions générales applicables aux Normes de circulation. Le Client reconnaît et convient que, dans certains pays du territoire européen, il doit se voir accorder des droits directement par les prestataires des systèmes RDS-TMC tiers pour pouvoir recevoir et utiliser les Normes de circulation dans les Données et fournir à des Utilisateurs finals des transactions dérivées ou fondées sur, de quelque manière que ce soit, de telles Normes de circulation. Pour ces pays, HERE peut fournir au Client les Données intégrant des Normes de circulation uniquement après que ce dernier lui ait certifié avoir obtenu les droits nécessaires.

2. Affichage des mentions de droits de tiers en Belgique. Pour chaque Transaction utilisant des Normes de circulation pour la Belgique, le Client doit fournir à l'Utilisateur final l'avis suivant : « Traffic Codes for Belgium are provided by the Ministerie van de Vlaamse Gemeenschap and the Ministère de l'Équipement et des Transports ».

B. Cartes papier. En ce qui concerne toute licence concédée au Client et relative à la fabrication, à la vente ou à la diffusion de cartes papier (par ex. une carte fixée sur papier ou sur un support similaire) : (a) une telle licence concernant les Données de la Grande-Bretagne est conditionnée par la conclusion et le respect d'un contrat écrit distinct entre le Client et l'Ordnance Survey (l'« OS ») en vue de créer et de vendre des cartes papier, par le règlement par le Client à l'OS de toute redevance applicable aux cartes papier, ainsi que par le respect par le Client des exigences de la déclaration concernant les droits d'auteur de l'OS ; (b) une telle licence couvrant la vente ou la diffusion payante des Données de la République tchèque est conditionnée par l'obtention, par le Client, d'un consentement écrit préalable de Kartografie a.s. ; (c) une telle licence couvrant la vente ou la diffusion des Données de la Suisse est conditionnée par l'obtention, par le Client, d'une autorisation du Bundesamt für Landestopografie de Suisse ; (d) l'utilisation des Données de la France par le Client en vue de créer des cartes papier d'une échelle comprise entre 1:5 000 et 1:250 000 est limitée ; et (e) le Client n'est pas autorisé à utiliser les Données en vue de créer, de vendre ou de diffuser des cartes papier identiques ou sensiblement similaires, notamment dans le contenu des données et dans l'utilisation spécifique des couleurs, symboles et échelles, aux cartes papier publiées par les agences nationales de cartographie européenne, y compris, de manière non exhaustive, le Landervermessungämter en Allemagne, le Topografische

Informations client

Dienst aux Pays-Bas, le Nationaal Geografisch Instituut en Belgique, le Bundesamt für Landestopografie en Suisse, le Bundesamt für Eich- und Vermessungswesen en Autriche et le Lantmäteriet en Suède.

C. Application des règles de l'OS. Sans limiter la Section IV(B) ci-dessus et en ce qui concerne les Données de la Grande-Bretagne, le Client reconnaît et convient que l'Ordnance Survey (l'« OS ») peut engager directement une action à l'encontre du Client afin de faire respecter la déclaration concernant les droits d'auteur de l'OS (voir la Section IV(D) ci-dessous), ainsi que les exigences relatives aux cartes papier (voir la Section IV(B) ci-dessus) contenues dans le présent Contrat.

D. Mentions de tiers. Toute copie des Données et/ou tout emballage qui y est associé doit comprendre les Mentions de tiers respectives stipulées ci-dessous et utilisées comme indiqué ci-après, qui correspondent au Territoire (ou à une partie du territoire) concerné par ladite copie :

Pays	Mention
Autriche	« © Bundesamt für Eich- und Vermessungswesen »
Croatie Chypre, Estonie, Lettonie, Lituanie, Moldavie, Pologne, Slovénie et/ ou Ukraine	« © EuroGeographics »
France	« source : © IGN 2009 – BD TOPO ® »

Allemagne	« Die Grundlagendaten wurden mit Genehmigung der zuständigen Behörden entnommen »
Grande-Bretagne	« Contains Ordnance Survey data © Crown copyright and database right 2010 Contains Royal Mail data © Royal Mail copyright and database right 2010 »
Grèce	« Copyright Geomatics Ltd. »
Hongrie	« Copyright © 2003; Top-Map Ltd. »
Italie	« La Banca Dati Italiana è stata prodotta usando quale riferimento anche cartografia numerica ed al tratto prodotta e fornita dalla Regione Toscana. »
Norvège	« Copyright © 2000; Norwegian Mapping Authority »
Portugal	« Source : IgeoE – Portugal »
Espagne	« Información geográfica propiedad del CNIG »
Suède	« Based upon electronic data © National Land Survey Sweden. »
Suisse	« Topografische Grundlage : © Bundesamt für Landestopographie.
E. Diffusion dans chaque pays. Le client reconnaît que HERE n'a pas reçu d'autorisation concernant la diffusion des données cartographiques pour les pays suivants et dans ces mêmes pays : Albanie, Biélorussie, Kirghizistan,	

Informations client

Moldavie et Ouzbékistan. HERE se réserve le droit de mettre à jour cette liste de temps à autre. Les droits de licence concédés au Client en vertu du présent TL et concernant les Données de tels pays dépendent du respect par le Client de toutes les lois et réglementations en vigueur, y compris, de manière non exhaustive, de toute autorisation ou approbation requise pour la diffusion de l'Application intégrant de telles Données dans les pays respectivement concernés.

VI. Australie

A. Mentions de tiers. Toute copie des Données et/ou tout emballage qui y est associé doit comprendre les Mentions de tiers respectives stipulées ci-dessous et utilisées comme indiqué ci-après, qui correspondent au Territoire (ou à une partie du territoire) concerné par ladite copie :

Copyright. Based on data provided under license from PSMA Australia Limited (www.pasma.com.au). Product incorporates data which is © 20XX Telstra Corporation Limited, GM Holden Limited, Intelematics Australia Pty Ltd and Continental Pty Ltd.

B. Mentions de tiers pour l'Australie. Outre ce qui précède, le Contrat de licence utilisateur final de toute Application intégrant des Normes de circulation RDS-TMC australiennes doit contenir l'avis suivant : « Product incorporates traffic location codes which is © 20XX Telstra Corporation Limited and its licensors ».

Note concernant le système télématique de l'opérateur de réseau AT&T

AUX FINS DU PRESENT ARTICLE, LE TERME « UTILISATEUR FINAL » VOUS DESIGNE VOUS AINSI QUE VOS HERITIERS, EXECUTEURS TESTAMENTAIRES, REPRESENTANTS LEGAUX ET AYANTS DROIT AUTORISES. AUX FINS DU PRESENT ARTICLE, « OPERATEUR DE SERVICES MOBILES SOUS-JACENT » INCLUT SES AFFILIES ET SOUS-TRAITANTS, AINSI QUE LEURS RESPONSABLES, DIRIGEANTS, EMPLOYES, REPRENEURS ET AYANTS DROIT RESPECTIFS. L'UTILISATEUR FINAL N'A PAS DE RELATION CONTRACTUELLE AVEC L'OPERATEUR DE SERVICES MOBILES SOUS-JACENT ET IL N'EST PAS UN BENEFICIAIRE TIERS D'UN CONTRAT CONCLU ENTRE FORD ET L'OPERATEUR SOUS-JACENT. L'UTILISATEUR FINAL COMPREND ET ACCEPTE LE FAIT QUE L'OPERATEUR SOUS-JACENT N'A AUCUNE RESPONSABILITE CIVILE, MORALE OU AUTRE A SON EGARD. DANS TOUS LES CAS, QUELLE QUE SOIT LA FORME DE L'ACTION ET QUE CETTE DERNIERE SOIT FONDEE SUR UNE VIOLATION DE CONTRAT OU DE GARANTIE, UNE NEGLIGENCE, UNE RESPONSABILITE STRICTE EN MATIERE DELICTUELLE OU AUTRE, LE RECOURS EXCLUSIF DE L'UTILISATEUR FINAL POUR TOUTE RECLAMATION DECOULANT DU PRESENT CONTRAT, DE QUELQUE MANIERE QUE CE SOIT, ET QUELLE QU'EN SOIT LA CAUSE, Y COMPRIS, SANS S'Y LIMITER, TOUTE DEFAILLANCE OU INTERRUPTION DU SERVICE FOURNI EN VERTU DES PRESENTES, SE LIMITE AU

Informations client

REMBOURSEMENT DES DOMMAGES, DONT LE MONTANT NE PEUT DEPASSER CELUI PAYE PAR L'UTILISATEUR FINAL POUR LES SERVICES AU COURS DES DEUX MOIS PRECEDANT LA DATE DE RECLAMATION.

(ii) L'UTILISATEUR FINAL ACCEPTE D'INDEMNISER ET DE METTRE HORS DE CAUSE L'OPERATEUR DE SERVICES MOBILES SOUS-JACENT AINSI QUE SES DIRIGEANTS, EMPLOYES ET AGENTS CONTRE TOUTE RECLAMATION, Y COMPRIS, SANS S'Y LIMITER, LES RECLAMATIONS POUR CALOMNIE, DIFFAMATION, OU TOUT DOMMAGE MATERIEL, BLESSURE CORPORELLE OU DECES, DECOULANT DE QUELQUE MANIERE QUE CE SOIT, DIRECTEMENT OU INDIRECTEMENT, DU PRESENT CONTRAT OU DE L'UTILISATION, D'UNE MAUVAISE UTILISATION OU DE L'INCAPACITE A UTILISER LE DISPOSITIF, SAUF LORSQUE LADITE RECLAMATION RESULTE D'UNE FAUTE GRAVE OU VOLONTAIRE DE L'OPERATEUR SOUS-JACENT. CETTE INDEMNISATION DEMEURERA EN VIGUEUR APRES LA RESILIATION DU CONTRAT.

(iii) L'UTILISATEUR FINAL NE DISPOSE D'AUCUN DROIT DE PROPRIETE SUR LES NUMEROS ATTRIBUES AU DISPOSITIF.

(iv) L'UTILISATEUR FINAL COMPREND QUE FORD ET L'OPERATEUR SOUS-JACENT NE PEUVENT PAS GARANTIR LA SECURITE DES TRANSMISSIONS SANS FIL ET NE POURRONT EN AUCUN CAS ETRE TENUS RESPONSABLES DE TOUT PROBLEME DE SECURITE LIE A L'UTILISATION DES SERVICES.

LE SERVICE EST DESTINE A L'USAGE EXCLUSIF DE [L'UTILISATEUR FINAL] ET CE DERNIER N'EST PAS AUTORISE A REVENDRE LE SERVICE A UN TIERS. L'UTILISATEUR FINAL COMPREND QUE L'OPERATEUR SOUS-JACENT NE

GARANTIT PAS LA CONTINUITE OU LA COUVERTURE DU SERVICE. L'OPERATEUR SOUS-JACENT NE GARANTIT PAS QUE L'UTILISATEUR FINAL POURRA ETRE OU SERA LOCALISE AU MOYEN DU SERVICE. L'OPERATEUR SOUS-JACENT EXCLUT TOUTE GARANTIE, EXPRESSE OU IMPLICITE, DE QUALITE MARCHANDE OU D'ADEQUATION A UN USAGE PARTICULIER, DE PERTINENCE OU DE PERFORMANCE CONCERNANT LES SERVICES OU LES PRODUITS; EN AUCUN CAS AT&T NE SAURA ETRE TENU RESPONSABLE DES FAITS SUIVANTS, QU'ILS DECOULENT OU NON DE SA PROPRE NEGLIGENCE : (A) TOUT ACTE OU TOUTE OMISSION D'UN TIERS ; (B) TOUTE ERREUR, OMISSION, INTERRUPTION, FAUTE ET TOUT ECHEC DE TRANSMISSION, RETARD OU DEFAUT CONCERNANT LE SERVICE FOURNI PAR OU VIA L'OPERATEUR SOUS-JACENT ; (C) TOUT DOMMAGE OU TOUTE BLESSURE DECOULANT DE LA SUSPENSION OU DE LA RESILIATION DES SERVICES PAR L'OPERATEUR SOUS-JACENT ; OU (D) TOUT DOMMAGE OU TOUTE BLESSURE DECOULANT D'UN ECHEC OU D'UN DELAI DE CONNEXION LORS D'UN APPEL A TOUTE ENTITE, Y COMPRIS AU 911 ET A TOUT AUTRE SERVICE D'URGENCE. DANS LA LIMITE AUTORISEE PAR LA LOI EN VIGUEUR, L'UTILISATEUR FINAL ACCEPTE DE DECHARGER, D'INDEMNISER ET DE METTRE HORS DE CAUSE L'OPERATEUR SOUS-JACENT CONTRE TOUTE RECLAMATION FAITE PAR TOUTE PERSONNE OU ENTITE POUR DES DOMMAGES DE TOUTE NATURE LIES, DIRECTEMENT OU INDIRECTEMENT, AUX SERVICES FOURNIS PAR L'OPERATEUR SOUS-JACENT OU A L'UTILISATION PAR TOUTE AUTRE PERSONNE DE CES

Informations client

DERNIERS, OU EN DECOULANT, DE QUELQUE MANIERE QUE CE SOIT, Y COMPRIS LES RECLAMATIONS DECOULANT ENTIEREMENT OU EN PARTIE D'UNE NEGLIGENCE PRESUMEE DE L'OPERATEUR SOUS-JACENT.

VII. Chine

Utilisation personnelle uniquement

Vous convenez d'utiliser ces Données ainsi que [insérer le nom de l'Application du Client] uniquement à des fins personnelles et non commerciales pour lesquelles vous possédez une licence, et non à des fins de service bureau, de temps partagé ou d'autres fins similaires. Par conséquent, et selon les restrictions stipulées aux paragraphes suivants, vous êtes autorisé à copier ces Données uniquement si nécessaire à des fins personnelles en vue de (i) les consulter, et (ii) les enregistrer, à condition que vous ne supprimiez aucune déclaration concernant les droits d'auteur et que vous ne modifiez les Données d'aucune façon. Vous convenez de vous abstenir de reproduire, de copier, de modifier, de décompiler, de désassembler ou de reconstituer la logique de toute portion de ces Données, de les transférer ou diffuser de quelque manière que ce soit, à quelque fin que ce soit, excepté dans la limite autorisée par les lois en vigueur.

Restrictions

Sauf autorisation spécifique accordée par NAV2, et sans limiter le précédent paragraphe, vous n'êtes pas autorisé à (a) utiliser ces Données avec tout produit, système ou application installé ou autrement connecté(e) à, ou en communication avec, des véhicules équipés de fonctions d'aide à la navigation, de positionnement, de dispatching, de guidage routier en temps réel, de gestion de flotte ou d'applications similaires ; ou (b) utiliser ces Données avec tout système

de positionnement ou avec tout dispositif électronique ou ordinateur mobile ou connecté sans fil, y compris, de manière non exhaustive, avec des téléphones cellulaires, ordinateurs de poche, ordinateurs portatifs, pagers, assistants numériques personnels ou PDA. Vous convenez de cesser toute utilisation de ces Données si vous ne respectez pas les présentes conditions générales.

Garantie limitée

NAV2 garantit que (a) les Données fonctionneront substantiellement conformément aux documents écrits qui les accompagnent pendant quatre-vingt-dix (90) jours à compter de la date de leur réception, (b) tout service d'assistance proposé par NAV2 sera sensiblement identique aux documents écrits applicables qui vous sont fournis par NAV2 et que les techniciens d'assistance de NAV2 déploieront tous les efforts commercialement raisonnables afin de résoudre tout problème.

Recours du client

La responsabilité totale de NAV2 et de ses fournisseurs, ainsi que votre recours exclusif, engageant, à la discrétion de NAV2, soit (a) un remboursement du prix payé, le cas échéant, soit (b) une réparation ou un remplacement des Données n'étant pas couvertes par la Garantie limitée de NAV2 et qui sont renvoyées à NAV2 avec une copie de votre facture. La présente Garantie limitée ne peut être invoquée lorsque la défaillance des Données est imputable à un accident, une utilisation abusive ou une mauvaise application. Tout remplacement des Données est couvert par la garantie pour le restant de la période de garantie initiale ou pendant trente

Informations client

(30) jours, selon l'échéance la plus longue. Les recours et les services d'assistance des produits proposés par NAV2 sont uniquement disponibles sur présentation d'une preuve d'achat fournie par une entité internationale autorisée.

Aucune autre garantie :

A L'EXCEPTION DE LA GARANTIE LIMITEE STIPULEE CI-DESSUS ET DANS LA MESURE PERMISE PAR LA LOI EN VIGUEUR, NAV2 ET SES CONCEDANTS DE LICENCE (AINSI QUE LEURS CONCEDANTS DE LICENCE ET FOURNISSEURS) EXCLUENT TOUTE GARANTIE, EXPRESSE OU IMPLICITE, DE QUALITE, DE PERFORMANCE, DE QUALITE MARCHANDE, D'ADEQUATION A UN USAGE PARTICULIER, DE PROPRIETE OU D'ABSENCE DE CONTREFACON. Certaines exclusions de garantie ne sont pas autorisées en vertu de la loi en vigueur, de sorte que la présente exclusion peut ne pas s'appliquer à vous.

Responsabilité limitée :

DANS LA MESURE PERMISE PAR LA LOI EN VIGUEUR, NAV2 ET SES CONCEDANTS DE LICENCE (AINSI QUE LEURS CONCEDANTS DE LICENCE ET FOURNISSEURS) NE SAURAIENT ETRE RESPONSABLES ENVERS VOUS : POUR TOUTE RECLAMATION, DEMANDE OU ACTION DE QUELQUE NATURE QUE CE SOIT FONDEE SUR TOUT(E) PRÉJUDICE, BLESSURE OU DOMMAGE, DIRECT(E) OU INDIRECT(E), POUVANT RESULTER DE L'UTILISATION OU DE LA POSSESSION DE CES INFORMATIONS, OU POUR TOUT MANQUE A GAGNER, TOUTE PERTE DE CHIFFRE D'AFFAIRES, DE CONTRATS OU D'ECONOMIES, OU POUR TOUT AUTRE DOMMAGE DIRECT, INDIRECT, FORTUIT, SPECIAL OU CONSECUTIF RESULTANT DE VOTRE UTILISATION OU INCAPACITE A UTILISER CES INFORMATIONS, DE

TOUT DEFAUT DANS CES INFORMATIONS, OU DE LA VIOLATION DES PRESENTES CONDITIONS GENERALES, QU'IL S'AGISSE D'UNE ACTION A TITRE CONTRACTUEL OU DELICTUEL OU AU TITRE DE LA GARANTIE, MEME SI NAV2 OU SES CONCEDANTS DE LICENCE ETAIENT AVISES DE LA POSSIBILITE DE TELS DOMMAGES. LA RESPONSABILITE ENGAGEE PAR NAV2 OU SES FOURNISSEURS EN VERTU DE LA PRESENTE NE DOIT EN AUCUN CAS EXCEDER LE PRIX PAYE. Certaines exclusions de responsabilité ne sont pas autorisées en vertu de la loi en vigueur, de sorte que la présente exclusion peut ne pas s'appliquer à vous.

Contrôle des exportations

Vous convenez de n'exporter aucune partie des Données qui vous sont fournies ni aucun produit directement issu de celles-ci, excepté conformément aux lois, règles et réglementations sur les exportations en vigueur et avec toutes les autorisations et approbations requises par ces dernières.

Protection de la Propriété intellectuelle

Les Données sont la propriété de NAV2 ou de ses fournisseurs et sont protégées par les droits d'auteur applicables, ainsi que par d'autres droits et traités relatifs à la propriété intellectuelle. Les Données sont fournies uniquement en vertu d'une licence à des fins d'utilisation et ne peuvent pas être vendues.

Informations client

Accord intégral

Les présentes conditions constituent l'accord intégral entre NAV2 (et ses concédants de licences, ainsi que leurs concédants de licences et fournisseurs) et vous-même concernant l'objet de la présente, et annulent et remplacent dans leur intégralité tous les accords écrits ou oraux antérieurs existants concernant l'objet de la présente.

Droit applicable.

Les conditions générales ci-dessus seront régies par les lois de la République populaire de Chine, sans tenir compte (i) de leurs dispositions relatives au conflit de lois, ni (ii) de la Convention des Nations Unies pour les contrats de vente internationale de marchandises, qui est expressément exclue. Tout litige résultant des, ou survenant en relation avec les Données vous étant fournies en vertu de la présente doit être soumis à la Commission d'arbitrage économique et commercial international de Shanghai.

Droits d'auteur Gracenote®

Données CD et musicales de Gracenote Inc., droits d'auteur©

2000-2007 Gracenote. Logiciel Gracenote, droits d'auteur © 2000-2007 Gracenote. Ce produit et service peut être couvert par un ou plusieurs brevets américains parmi les suivants : Brevets 5,987,525 ; 6,061,680 ; 6,154,773 ; 6,161,132 ; 6,230,192 ; 6,230,207 ; 6,240,459 ; 6,330,593 et autres brevets délivrés ou en attente. Certains services sont fournis sous licence par Open Globe Inc. pour les Etats-Unis. Brevet 6,304,523.

Gracenote et CDDDB sont des marques de fabrique déposées de Gracenote. Le logo et logotype Gracenote, ainsi que le logo Powered by Gracenote™ sont des marques de fabrique de Gracenote.

Contrat de licence utilisateur final (CLUF) Gracenote®

Cet appareil contient un logiciel de Gracenote Inc., 2000 Powell Street Emeryville, Californie 94608 (« Gracenote »).

Le logiciel de Gracenote (le « Logiciel Gracenote ») permet à cet appareil d'identifier les fichiers musicaux et d'obtenir des informations telles que le nom du morceau, de l'artiste et de l'album (« Données Gracenote ») depuis des serveurs en ligne (« Serveurs Gracenote »), et d'accomplir d'autres fonctions. Vous pouvez utiliser les Données Gracenote uniquement à l'aide des fonctions d'Utilisateur Final prévues de cet appareil. Cet appareil peut stocker du contenu appartenant à des fournisseurs de Gracenote. Si tel est le cas, toutes les restrictions stipulées dans les présentes concernant les Données Gracenote s'appliqueront également à un tel contenu, et les fournisseurs de ce contenu auront droit à tous les avantages et protections dont dispose Gracenote en vertu des présentes. Vous convenez d'utiliser le contenu de Gracenote (« Contenu Gracenote »), les Données Gracenote, le Logiciel Gracenote et les Serveurs Gracenote uniquement pour votre propre usage personnel et non commercial. Vous convenez de ne pas céder, copier, transférer ou transmettre le Contenu Gracenote, le Logiciel Gracenote ou les Données Gracenote (excepté dans un Tag associé à un fichier musical) à une tierce partie quelle qu'elle soit. VOUS CONVEZ DE NE PAS UTILISER OU EXPLOITER LE CONTENU GRACENOTE, LES DONNEES GRACENOTE, LE LOGICIEL GRACENOTE OU LES SERVEURS GRACENOTE SAUF AUTORISATION EXPRESSE EN VERTU DES PRESENTES.

Informations client

Vous convenez que vos licences non exclusives pour utiliser le Contenu Gracenote, les Données Gracenote, le Logiciel Gracenote et les Serveurs Gracenote seront résiliées si vous outrepassés ces restrictions. Si vos licences sont résiliées, vous convenez de cesser toute utilisation du Contenu Gracenote, des Données Gracenote, du Logiciel Gracenote et des Serveurs Gracenote.

Gracenote se réserve tous les droits sur les Données Gracenote, le Logiciel Gracenote, les Serveurs Gracenote et le Contenu Gracenote, y compris tous les droits de propriété. Gracenote ne saurait en aucun cas vous être redevable de quelque paiement que ce soit pour toute information fournie par vous, y compris tout matériel ou toute information sur les fichiers musicaux protégé(e) par des droits d'auteur. Vous convenez que Gracenote peut vous opposer ses droits, collectivement ou séparément, directement au nom de chaque société, en vertu du présent Contrat.

Gracenote utilise un identifiant unique pour suivre les demandes d'information, à des fins statistiques. Cet identifiant numérique attribué de manière aléatoire a pour objet de permettre à Gracenote de comptabiliser les demandes tout en ignorant votre identité. Pour obtenir de plus amples informations, consultez la Politique de Confidentialité de Gracenote à l'adresse : www.gracenote.com.

LE LOGICIEL GRACENOTE, CHAQUE DONNÉE GRACENOTE ET LE CONTENU GRACENOTE SONT CONCEDES SOUS LICENCE « EN L'ETAT ». GRACENOTE NE FAIT AUCUNE DECLARATION ET NE DONNE AUCUNE GARANTIE, EXPRESSE OU IMPLICITE, CONCERNANT L'EXACTITUDE DE TOUTE DONNÉE GRACENOTE EMANANT DES SERVEURS GRACENOTE OU DU CONTENU GRACENOTE. GRACENOTE SE RESERVE LE DROIT, COLLECTIVEMENT ET

SEPARÉMENT, DE SUPPRIMER LES DONNÉES ET/OU LE CONTENU DES SERVEURS RESPECTIFS DES SOCIÉTÉS OU, DANS LE CAS DE GRACENOTE, DE MODIFIER LES CATEGORIES DE DONNÉES SI GRACENOTE LE JUGE NECESSAIRE. RIEN NE GARANTIT QUE LE CONTENU GRACENOTE, LE LOGICIEL GRACENOTE OU LES SERVEURS GRACENOTE SONT EXEMPTS D'ERREURS OU QUE LE FONCTIONNEMENT DU LOGICIEL GRACENOTE OU DES SERVEURS GRACENOTE SERA ININTERROMPU. GRACENOTE N'A PAS L'OBLIGATION DE VOUS FOURNIR DES DONNÉES AMELIOREES OU SUPPLEMENTAIRES QUE GRACENOTE POURRAIT DECIDER DE FOURNIR A L'AVENIR, ET GRACENOTE EST LIBRE D'INTERROMPRE SES SERVICES EN LIGNE A TOUT MOMENT. GRACENOTE EXCLUT TOUTES LES GARANTIES EXPRESSES OU IMPLICITES, Y COMPRIS, DE MANIERE NON EXHAUSTIVE, LES GARANTIES IMPLICITES DE QUALITE MARCHANDE, D'ADEQUATION A UN USAGE PARTICULIER, DE TITRE DE PROPRIETE OU D'ABSENCE DE CONTREFACON. GRACENOTE NE GARANTIT PAS LES RESULTATS QUI SERONT OBTENUS A LA SUITE DE VOTRE UTILISATION DU LOGICIEL GRACENOTE OU DES SERVEURS GRACENOTE. GRACENOTE NE SAURAIT EN AUCUN CAS ETRE RESPONSABLE DES DOMMAGES CONSECUTIFS OU FORTUITS NI DE TOUT(E) MANQUE A GAGNER OU PERTE DE CHIFFRE D'AFFAIRES, QUELLE QU'EN SOIT LA CAUSE. © Gracenote 2007.

Territoire de Taïwan

Conformément aux « Spécifications techniques des équipements à fréquence radio basse puissance » formulées par le National Communications and Communication Committee of the Executive Yuan : 3.8.2 Pour l'équipement à fréquence radio basse puissance ayant

Informations client

obtenu le certificat de vérification, la société, la firme ou l'utilisateur n'est pas autorisé à modifier la fréquence, augmenter la puissance ou modifier les caractéristiques et fonctions de la conception d'origine sans autorisation.

L'utilisation de l'équipement à fréquence radio basse puissance ne doit pas affecter la sécurité aérienne et interférer avec les communications légales : lorsque le système détecte une interférence, arrêtez immédiatement de l'utiliser jusqu'à la disparition de l'interférence.

La communication légale susmentionnée fait référence à la communication sans fil utilisée conformément aux dispositions de la loi relative à la gestion des télécommunications. L'équipement à fréquence radio basse puissance doit pouvoir supporter les interférences des équipements de communications légales ou des équipements électriques à ondes radio médicaux, industriels et scientifiques.

SUNA TRAFFIC CHANNEL – CONDITIONS GÉNÉRALES

En activant, utilisant et/ou accédant à SUNA Traffic Channel, SUNA Predictive ou à tout autre contenu ou matériau fourni par Intellematics (ci-après dénommés collectivement **Produits et/ou Services SUNA**), vous acceptez certaines conditions générales. Les paragraphes suivants constituent un bref résumé des conditions générales qui vous sont applicables. Pour prendre connaissance de l'ensemble des conditions générales relatives à votre utilisation des Produits et/ou Services SUNA, veuillez consulter :

Site Web
www.sunattraffic.com.au/termsandconditions/

1. Acceptation

Votre utilisation des Produits et/ou Services SUNA vaut acceptation des conditions générales telles que détaillées à l'adresse :

Site Web
www.sunattraffic.com.au/termsandconditions/

2. Propriété intellectuelle

Les Produits et/ou Services SUNA sont destinés à votre usage personnel. Vous n'êtes autorisé ni à enregistrer ou retransmettre, ni à utiliser le contenu en association avec d'autres informations routières ou tout autre service ou système de guidage routier non agréé par Intellematics. Vous n'obtenez aucune propriété, ni aucun droit de propriété intellectuelle (y compris les droits d'auteur) relatifs aux données utilisées pour la fourniture des Produits et/ou Services SUNA.

3. Utilisation appropriée

Les Produits et/ou Services SUNA sont destinés à aider les automobilistes et à faciliter la planification de trajets et ne fournissent pas des informations complètes ou précises en toutes circonstances. Dans certains cas, l'utilisation des Produits et/ou Services SUNA est susceptible d'occasionner un retard supplémentaire. Vous reconnaissez que les Produits et/ou Services SUNA ne sont pas destinés et ne conviennent pas à des applications pour lesquelles l'heure d'arrivée et les indications de conduite sont susceptibles d'avoir une incidence sur la sécurité du public ou la vôtre.

4. Utilisation des Produits et/ou Services SUNA pendant la conduite

Informations client

Vous, ainsi que tout autre conducteur autorisé du véhicule dans lequel les Produits et/ou Services SUNA sont disponibles ou installés et actifs, restez responsable à tout moment du respect des lois et des codes pertinents assurant une conduite sûre. En particulier, vous convenez d'utiliser activement les Produits et/ou Services SUNA seulement lorsque le véhicule est immobile et que cette utilisation ne comporte pas de risque.

5. Continuité du service et réception de SUNA Traffic Channel

Nous ferons ce qu'il est raisonnablement possible de faire pour assurer votre réception de SUNA Traffic Channel 24 heures sur 24, tout au long de l'année. SUNA Traffic Channel peut être occasionnellement indisponible pour des raisons d'ordre technique ou une maintenance planifiée. Nous ferons notre possible pour réaliser la maintenance à des moments où la circulation est fluide. Nous nous réservons le droit de retirer les Produits et/ou Services SUNA à tout moment.

En outre, nous ne sommes pas en mesure d'assurer la réception ininterrompue du signal TMC-RDS de SUNA Traffic Channel en un lieu donné.

6. Limitation de responsabilité

Intelematics (ou ses fournisseurs ou le fabricant de votre appareil (les « **Fournisseurs** »)) ne saurait être tenu responsable envers vous ou toute tierce partie quant aux dommages, qu'ils soient directs, indirects, fortuits, consécutifs ou autres, résultant de l'utilisation des Produits et/ou Services SUNA, même si Intelematics ou un Fournisseur a été avisé de la possibilité de tels dommages. Vous reconnaissez également que ni Intelematics, ni aucun Fournisseur, ne garantit ou n'accorde aucune garantie relative à la disponibilité, l'exactitude ou l'exhaustivité des Produits et/ou Services

SUNA, et que dans toute la mesure permise par la loi, Intelematics et chaque Fournisseur excluent toute garantie implicite selon les lois d'un Etat ou la législation fédérale en relation avec les Produits et/ou Services SUNA.

7. Attention

Ce manuel a été préparé avec le plus grand soin. Nous ne cessons de développer nos produits; il est donc possible que certaines informations ne soient pas complètement à jour. Les informations contenues dans ce document sont sujettes à modification sans préavis.

CONVERSION OU MODIFICATION DE VOTRE VÉHICULE

En cas de conversion ou modification de votre véhicule, reportez-vous au manuel de montage de la carrosserie et de l'équipement à l'adresse <https://azureford.sharepoint.com/sites/SVEBEMM/PUBLIC>

Il s'agit du guide technique pour la modification et la conversion des véhicules utilitaires Ford. Pour y accéder, veuillez enregistrer un compte d'invité Ford avant de suivre le lien.

Pour demander un compte GRATUIT, veuillez envoyer un e-mail à l'adresse BEMM2@ford.com avec les informations suivantes :

- Nom complet.
- Société.
- Adresse e-mail.

Ford Motor Company n'autorise pas ses partenaires externes à accéder aux sites SharePoint en utilisant un compte de messagerie appartenant au domaine public. Les adresses électroniques relevant du domaine public sont celles qui sont

Informations client

disponibles gratuitement sur Internet et qui ne nécessitent pas de service payant. Exemples : Gmail, Hotmail, Live, AOL, Yahoo, iCloud, Outlook, etc. Veuillez postuler en utilisant une adresse électronique gérée par l'entreprise (par exemple, username@company.com).

COMPATIBILITÉ ÉLECTROMAGNÉTIQUE



AVERTISSEMENT: Ne placez pas d'objets et ne montez pas d'équipements sur ou à proximité d'un couvercle d'airbag, sur le côté des dossiers de siège avant ou arrière ou dans des zones susceptibles d'entrer en contact avec un airbag qui se déploie. Le non-respect de ces consignes peut augmenter le risque de blessures corporelles en cas de collision.



AVERTISSEMENT: Ne fixez aucun câble d'antenne sur le câblage du véhicule, les canalisations de carburant ou les tuyauteries de frein.



AVERTISSEMENT: Gardez les câbles d'antenne et d'alimentation à au moins 10 cm de tout module électronique et airbag.

Note: Nous testons et certifions votre véhicule afin qu'il soit conforme à la législation relative à la comptabilité électromagnétique. Il est de votre responsabilité de veiller à ce que tout équipement posé sur votre véhicule par un concessionnaire agréé soit conforme à la législation locale et à toute autre exigence applicable. L'installation de certains appareils électroniques de deuxième monte pourrait dégrader la performance des fonctions du véhicule, qui utilise des signaux de fréquence radio tels que le récepteur radio de diffusion, le système de surveillance de la pression des pneus, le système de démarrage avec bouton poussoir, la connectivité **Bluetooth®** ou la navigation satellite.

Note: Tout équipement d'émission de fréquences radio présent dans votre véhicule (par exemple un téléphone cellulaire ou un émetteur de radio amateur) doit être conforme aux paramètres indiqués dans les illustrations et le tableau suivants. Nous ne prévoyons aucune disposition spéciale ou condition concernant l'installation ou l'utilisation de tels équipements.

Appendices

Voiture/SUV

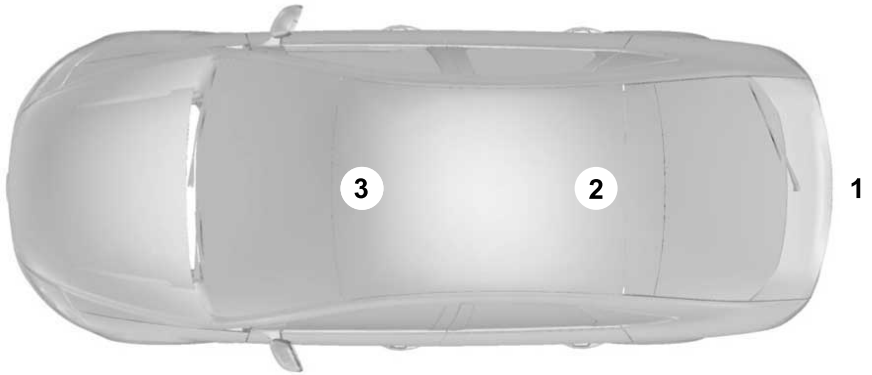

Fourgon

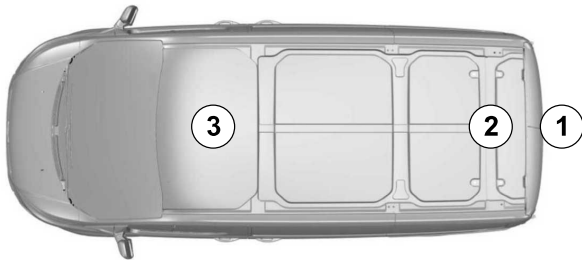

Appendices

Poids lourd

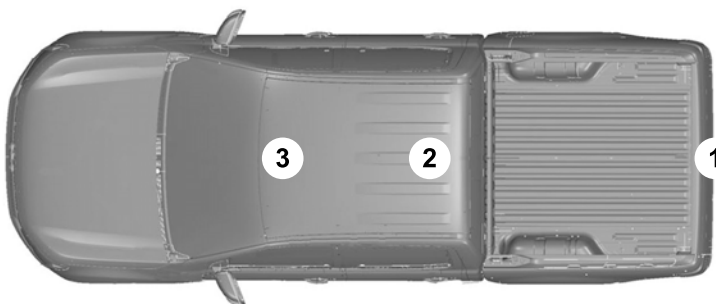

Bande de fréquence (en MHz)	Puissance de sortie maximale en Watt (puissance RMS maximale)	Positions d'antenne
1-30	50	1
50-54	50	2, 3
68-87	50	2, 3
142-176	50	2, 3
380-512	50	2, 3
806-870	10	2, 3

Index

A

A/C

Voir : Commande de climatisation - Véhicules avec: Commande de température automatique double (DATC)/Commande de température automatique triple zone.....	135
Voir : Commande de climatisation - Véhicules avec: Commande de température manuelle.....	147
Voir : Commande de climatisation - Véhicules avec: Régulation automatique de température.....	141
Voir : Commande de climatisation - Véhicules sans: Climatisation.....	131

ABS

Voir : Freins.....	238
Accès à l'emplacement de sauvegarde de clé passive.....	196
Accès à l'ordinateur de bord.....	127
Accès à la navigation.....	484
Activation d'applications sur un périphérique Android.....	481
Activation d'applications sur un périphérique iOS.....	481
Activation des informations sur les zones de danger.....	300
Activation du démarrage à distance.....	128
Activation et désactivation automatique d'Android.....	482
Activation et désactivation d'alerte de circulation transversale.....	325
Activation et désactivation d'alerte de mauvais sens.....	343
Activation et désactivation d'Apple CarPlay.....	482
Activation et désactivation de l'affichage.....	467
Activation et désactivation de l'aide au démarrage en côte.....	249
Activation et désactivation de l'aide au stationnement.....	255
Activation et désactivation de l'aide stationnement actif.....	271
Activation et désactivation de l'airbag passager.....	52

Activation et désactivation de l'air recirculé.....	131
Activation et désactivation de l'assistance au freinage en marche arrière.....	246
Activation et désactivation de l'autoradio.....	464
Activation et désactivation de l'Auto-Start-Stop.....	199
Activation et désactivation de l'avertissement du conducteur.....	337
Activation et désactivation de l'essuie-glace de lunette arrière.....	87
Activation et désactivation de la caméra à 180 degrés.....	266
Activation et désactivation de la caméra à 360 degrés.....	269
Activation et désactivation de la commande de climatisation.....	131
Activation et désactivation de la lunette arrière chauffante.....	132
Activation et désactivation de l'avertissement de sortie.....	322
Activation et désactivation des commandes de climatisation passager arrière.....	152
Activation et désactivation des éclairages intérieurs arrière - Bus.....	104
Activation et désactivation des éclairages intérieurs avant.....	104
Activation et désactivation des feux de détresse.....	364
Activation et désactivation des notifications par SMS.....	478
Activation et désactivation des rétroviseurs chauffants - Véhicules avec: Lunette arrière chauffante.....	132
Activation et désactivation des rétroviseurs chauffants - Véhicules sans: Lunette arrière chauffante.....	132
Activation et désactivation de tous les éclairages intérieurs.....	104
Activation et désactivation du contrôle de stabilité.....	253
Activation et désactivation du dégivrage.....	131
Activation et désactivation du dégivrage maximal.....	135

Index

Activation et désactivation du dégivrage maximal - Véhicules avec: Lunette arrière chauffante.....	131
Activation et désactivation du dégivrage maximal - Véhicules sans: Lunette arrière chauffante.....	131
Activation et désactivation du dispositif de chauffage auxiliaire.....	155
Activation et désactivation du dispositif de chauffage de stationnement à l'aide de la télécommande.....	158
Activation et désactivation du limiteur de vitesse.....	301
Activation et désactivation du limiteur de vitesse intelligent.....	303
Activation et désactivation du maintien automatique - Boîte de vitesses manuelle.....	250
Activation et désactivation du maintien automatique - Transmission automatique.....	250
Activation et désactivation du mode du système de maintien de trajectoire.....	307
Activation et désactivation du pare-brise chauffant.....	136
Activation et désactivation du refroidissement maximal.....	136
Activation et désactivation du régulateur de vitesse.....	277
Activation et désactivation du régulateur de vitesse adaptatif.....	282
Activation et désactivation du système anti-patinage.....	252
Activation et désactivation du système d'informations d'angle mort.....	316
Activation et désactivation du système de maintien de trajectoire.....	307
Affichage d'économie de carburant.....	125
Affichage de la pression des pneus.....	437
Affichage du combiné des instruments.....	123
Aide à la direction pour l'évitement.....	333
Activation et désactivation de l'aide à la direction pour l'évitement.....	333
Limites de l'aide à la direction pour l'évitement.....	333
Qu'est-ce que l'aide à la direction pour l'évitement.....	333
Aide au démarrage en côte.....	249
Aide au démarrage en côte – Dépannage.....	249
Aide au démarrage en côte – Dépannage.....	249
Aide au démarrage en côte – Messages d'information.....	249
Aide au stationnement latéral.....	257
Avertissements sonores de l'aide au stationnement latéral.....	258
Emplacement des capteurs d'aide au stationnement latéral.....	258
Limites de l'aide au stationnement latéral.....	257
Qu'est-ce que l'aide au stationnement latéral.....	257
Aides au stationnement – Dépannage.....	259
Aides au stationnement – Messages d'information.....	259
Aide stationnement actif.....	271
Aide stationnement actif – Dépannage.....	275
Aide stationnement actif – Dépannage.....	275
Aide stationnement actif – Foire aux questions.....	275
Aide stationnement actif – Messages d'information.....	275
Airbags.....	49
Airbags – Dépannage.....	52
Airbags – Dépannage.....	52
Airbags – Avertissements sonores.....	52
Airbags – Témoins d'avertissement.....	52
Alarme de tonneau.....	492
Alerte de circulation transversale.....	324
Alerte de circulation transversale avec prise en charge de remorque.....	326
Alerte de circulation transversale – Dépannage.....	327

Index

Alerte de circulation transversale avec prise en charge de remorque.....	326
Limites de l'alerte de circulation transversale avec prise en charge de remorque.....	326
Qu'est-ce que l'alerte de circulation transversale avec prise en charge de remorque.....	326
Alerte de circulation transversale – Dépannage.....	327
Alerte de circulation transversale – Messages d'information.....	327
Alerte de mauvais sens.....	342
Alerte de mauvais sens – Dépannage.....	343
Alerte de mauvais sens – Dépannage.....	343
Alerte de mauvais sens – Messages d'information.....	343
Allumage automatique des phares.....	93
Que sont les phares à allumage automatique.....	93
Réglages des phares à allumage automatique.....	93
Ampoules extérieures.....	402
Changement d'ampoule d'éclairage d'entrée.....	405
Changement d'ampoule de clignotant arrière.....	408
Changement d'ampoule de clignotant monté sur le rétroviseur.....	405
Changement d'ampoule de feu anti-brouillard arrière.....	404
Changement d'ampoule de feu arrière.....	406
Changement d'ampoule de feu de recul.....	408
Changement d'ampoule de feu stop.....	407
Changement d'ampoule de lampe d'éclairage de plaque d'immatriculation.....	409
Dépose d'une optique de feu arrière.....	404
Tableau de spécifications d'ampoules extérieures.....	402
Annulation automatique du régulateur de vitesse adaptatif - Véhicules avec: Régulateur de vitesse adaptatif.....	283
Annulation automatique du régulateur de vitesse adaptatif - Véhicules avec: Régulateur de vitesse adaptatif avec maintien dans la voie/Régulateur de vitesse adaptatif avec système d'arrêt et redémarrage.....	283
Annulation de la limite de vitesse réglée.....	301
Annulation de la vitesse réglée.....	278
Anti-pincement de vitre.....	110
Annulation de la fonction anti-pincement de vitre.....	110
Qu'est-ce que la fonction anti-pincement de vitre.....	110
Réinitialisation de la fonction anti-pincement de vitre.....	110
Appendices.....	566
Application du frein de stationnement électrique - Boîte de vitesses manuelle.....	241
Application du frein de stationnement électrique en cas d'urgence.....	242
Application du frein de stationnement électrique - Transmission automatique.....	241
Applications.....	481
A propos de cette publication.....	21
Arrêt automatique du moteur.....	195
Activation et désactivation de l'arrêt automatique du moteur.....	195
Annulation de l'arrêt automatique du moteur.....	195
Comment fonctionne l'arrêt automatique du moteur.....	195
Qu'est-ce que l'arrêt automatique du moteur.....	195
Arrêt du moteur.....	199
Arrêt du moteur lorsque le véhicule est à l'arrêt.....	193
Arrêt du moteur lorsque le véhicule se déplace.....	194
Arrêt du mouvement de porte coulissante.....	70
Assistance angle mort.....	309
Comment fonctionne l'assistance angle mort.....	309
Indicateurs d'assistance angle mort.....	311
Limites de l'assistance angle mort.....	310

Index

Qu'est-ce que l'assistance angle mort.....	309
Assistance angle mort avec couverture de remorque.....	312
Comment fonctionne l'assistance angle mort avec couverture de remorque.....	312
Limites d'assistance angle mort avec couverture de remorque.....	312
Qu'est-ce que l'assistance angle mort avec couverture de remorque.....	312
Témoins d'assistance angle mort avec couverture de remorque.....	313
Assistance au freinage en marche arrière.....	245
Assistance au freinage en marche arrière – Dépannage.....	247
Assistance au freinage en marche arrière – Dépannage.....	247
Assistance au freinage en marche arrière – Foire aux questions.....	248
Assistance au freinage en marche arrière – Messages d'information.....	247
Assistance pré-collision.....	328
Aide à la direction pour l'évitement.....	333
Assistance pré-collision – Dépannage.....	334
Forward Alert.....	332
Freinage d'urgence automatique.....	332
Indication de distance.....	331
Assistance pré-collision – Dépannage.....	334
Assistance pré-collision – Messages d'information.....	334
Assistance pré-collision – Témoins d'avertissement.....	334
Assistance vitesse prédictive.....	293
Activation et désactivation du mode Assistance vitesse prédictive.....	295
Alertes de l'assistance vitesse prédictive.....	295
Comment fonctionne l'assistance de vitesse prédictive.....	293
Limites de l'assistance vitesse prédictive.....	294
Précautions concernant l'assistance vitesse prédictive.....	294
Réglage de la tolérance de vitesse programmée.....	295
Témoins de l'assistance vitesse prédictive.....	295
Assistance vitesse prédictive – Dépannage.....	297
Assistance vitesse prédictive – Messages d'information.....	297
Atténuation manuelle du rétroviseur intérieur.....	112
Auto-Start-Stop.....	199
Auto-Start-Stop – Dépannage.....	200
Auto-Start-Stop – Dépannage.....	200
Auto-Start-Stop – Foire aux questions.....	201
Auto-Start-Stop – Messages d'information.....	200
Avertissement audio Auto-Start-Stop.....	200
Avertissement de sortie.....	321
Avertissement de sortie – Dépannage.....	323
Avertissement de sortie – Dépannage.....	323
Avertissement de sortie - Messages d'information.....	323
Avertissement du conducteur.....	336
Avertissement du conducteur – Dépannage.....	337
Avertissement du conducteur – Dépannage.....	337
Avertissement du conducteur – Messages d'information.....	337
Avertissements et notes utilisés dans cette publication.....	22
Avertissement sonore de frein de stationnement électrique.....	242
Avertissements sonores de la transmission automatique.....	233
Avertissements sonores des portes et serrures.....	66
Avertissements sonores du limiteur de vitesse.....	302
Avertissements sonores du limiteur de vitesse intelligent.....	305
Avertissements sonores du système d'alerte de passager arrière.....	181
Avertissements sonores liés au carburant et à l'appoint en carburant.....	213

Index

AWD	
Voir : Transmission intégrale.....	236
B	
Balayage en marche arrière.....	87
Qu'est-ce que le balayage en marche arrière.....	87
Réglages de balayage en marche arrière.....	87
Barre d'état.....	469
Basculement du régulateur de vitesse adaptatif au régulateur de vitesse.....	288
Batterie 12 V.....	397
Comment fonctionne le système de gestion de batterie.....	398
Limites du système de gestion de batterie.....	398
Précautions relatives à la batterie 12 V.....	397
Qu'est-ce que le système de gestion de batterie.....	398
Recyclage et mise au rebut de la batterie 12 V.....	399
Remplacement de la batterie 12 V.....	399
Batterie 12 V – Dépannage.....	399
Batterie 12 V – Messages d'information.....	399
Batterie 12 V – Témoins d'avertissement.....	399
Bluetooth®.....	480
Boîte à fusibles haute intensité.....	382
Accès à la boîte à fusibles haute intensité.....	382
Emplacement de la boîte à fusibles haute intensité.....	382
Identification des fusibles dans la boîte à fusibles haute intensité.....	382
Boîte à fusibles intérieure.....	379
Accès à la boîte à fusibles intérieure.....	379
Identification des fusibles dans la boîte à fusibles intérieure.....	380
Boîte à fusibles sous le capot.....	374
Accès à la boîte à fusibles sous le capot.....	374
Identification des fusibles dans la boîte à fusibles sous le capot.....	375
Bouclage et débouclage des ceintures de sécurité.....	46
Boule de remorquage.....	349
Composants de boule de remorquage.....	350
Consignes relatives au bras de la boule de remorquage.....	350
Déploiement du bras de boule de remorquage.....	351
Limites relatives à la boule de remorquage.....	349
Précautions relatives à la boule de remorquage.....	349
Rétraction du bras de boule de remorquage.....	351
C	
Caméra à 180 degrés.....	265
Caméra à 360 degrés.....	267
Caméra arrière.....	261
Réglages de la caméra arrière.....	263
Capacité du réservoir de carburant.....	211
Carburant et appoint en carburant – Dépannage.....	213
Carburant et appoint en carburant – Messages d'information.....	213
Carburant et appoint en carburant – Témoins d'avertissement.....	213
Carburant et ravitaillement.....	205
Carburant et appoint en carburant – Dépannage.....	213
Panne sèche.....	206
Qualité du carburant.....	206
Ravitaillement.....	208
Ceintures de sécurité.....	46
Ceintures de sécurité – Dépannage.....	48
Rappel de ceintures de sécurité non bouclées.....	47
Ceintures de sécurité – Dépannage.....	48
Ceintures de sécurité – Messages d'information.....	48
Changement d'une roue à plat.....	441
Changement de langue.....	126
Changement de roue.....	441
Changement de vue de la caméra à 360 degrés.....	269
Charge d'un appareil.....	183

Index

Charge d'un appareil sans fil.....	188
Chargement de votre remorque.....	355
Chargement du véhicule.....	344
Galerie de toit - Véhicules avec:	
Porte-bagages de toit intégré.....	345
Galerie de toit - Véhicules sans:	
Porte-bagages de toit intégré.....	344
Chargeur d'accessoire sans fil.....	187
Chauffage auxiliaire.....	155
Chauffage	
Voir : Commande de climatisation - Véhicules avec: Commande de température automatique double (DATC)/Commande de température automatique triple zone.....	135
Voir : Commande de climatisation - Véhicules avec: Commande de température manuelle.....	147
Voir : Commande de climatisation - Véhicules avec: Régulation automatique de température.....	141
Voir : Commande de climatisation - Véhicules sans: Climatisation.....	131
Clés et télécommandes.....	56
Clés et télécommandes – Dépannage.....	59
Clés et télécommandes – Dépannage – Dépannage.....	59
Clés et télécommandes – Foire aux questions.....	60
Clés et télécommandes – Messages d'informations.....	59
Climatisation	
Voir : Commande de climatisation - Véhicules avec: Commande de température automatique double (DATC)/Commande de température automatique triple zone.....	135
Voir : Commande de climatisation - Véhicules avec: Commande de température manuelle.....	147
Voir : Commande de climatisation - Véhicules avec: Régulation automatique de température.....	141
Voir : Commande de climatisation - Véhicules sans: Climatisation.....	131
Combiné des instruments.....	116
Jauge de carburant.....	116
Commande d'éclairage extérieur.....	91
Commande de climatisation.....	131
Mode automatique.....	138
Commande de climatisation passager arrière.....	152
Mode automatique arrière.....	153
Commande de feux de route automatique.....	95
Activation et désactivation de la commande de feux de route automatique.....	97
Annulation de la commande de feux de route automatique.....	97
Comment fonctionne la commande de feux de route automatique.....	95
Exigences relatives à la commande de feux de route automatique.....	96
Indicateurs de commande de feux de route automatique.....	97
Limites de commande de feux de route automatique.....	97
Précautions relatives à la commande de feux de route automatique.....	96
Commande de feux de route automatique - Dépannage.....	98
Commande de feux de route automatique – Messages d'information.....	98
Commande de feux de route non éblouissants.....	98
Activation et désactivation de la commande de feux de route non éblouissants.....	100
Comment fonctionne la commande de feux de route non éblouissants.....	98
Dérivation de la commande de feux de route non éblouissants.....	100
Exigences relatives à la commande de feux de route non éblouissants.....	99
Limites de la commande de feux de route non éblouissants.....	100
Précautions relatives à la commande de feux de route non éblouissants.....	99
Témoins de commande de feux de route non éblouissants.....	100
Commande de feux de route non éblouissants – Dépannage.....	101
Commande de feux de route non éblouissants – Messages d'information.....	101

Index

Commande des portes depuis l'extérieur de votre véhicule.....	61
Déverrouillage et verrouillage des portes à l'aide de la lame de clé.....	62
Déverrouillage et verrouillage des portes à l'aide de la télécommande.....	61
Ouverture et fermeture des portes.....	63
Commande des portes depuis l'intérieur de votre véhicule.....	63
Déverrouillage et verrouillage des portes à l'aide du verrouillage centralisé.....	63
Ouverture des portes depuis l'intérieur de votre véhicule.....	64
Comment fonctionne eCall.....	53
Comment fonctionne l'aide au démarrage en côte.....	249
Comment fonctionne l'alerte de circulation transversale.....	324
Comment fonctionne l'alerte de mauvais sens.....	342
Comment fonctionne l'assistance au freinage en marche arrière.....	245
Comment fonctionne l'assistance pré-collision avec assistance aux intersections - Véhicules avec: Régulateur de vitesse adaptatif.....	329
Comment fonctionne l'assistance pré-collision avec assistance aux intersections - Véhicules sans: Régulateur de vitesse adaptatif.....	329
Comment fonctionne l'assistance pré-collision.....	328
Comment fonctionne l'avertissement du conducteur.....	336
Comment fonctionne la caméra à 180 degrés.....	265
Comment fonctionne la caméra à 360 degrés.....	267
Comment fonctionne la reconnaissance des panneaux de signalisation.....	338
Comment fonctionne la transmission intégrale.....	236
Comment fonctionne l'avertissement de sortie.....	321
Comment fonctionne le contrôle de stabilité.....	253
Comment fonctionne le contrôle du balancement de remorque.....	359
Comment fonctionne le filtre à particules diesel.....	214
Comment fonctionne le limiteur de vitesse.....	301
Comment fonctionne le limiteur de vitesse intelligent.....	303
Comment fonctionne le maintien automatique.....	250
Comment fonctionne le régulateur de vitesse adaptatif avec système d'arrêt et redémarrage - Véhicules avec: Régulateur de vitesse adaptatif avec maintien dans la voie/Régulateur de vitesse adaptatif avec système d'arrêt et redémarrage.....	279
Comment fonctionne le régulateur de vitesse adaptatif - Véhicules avec: Régulateur de vitesse adaptatif.....	279
Comment fonctionne le système anti-patinage.....	252
Comment fonctionne le système d'alerte de passerage arrière.....	179
Comment fonctionne le système d'informations d'angle mort.....	315
Comment fonctionne le système de maintien de trajectoire.....	306
Comment fonctionne le système de réduction catalytique sélective.....	220
Comment fonctionne l'identification du conducteur.....	487
Comment fonctionnent les airbags avant.....	49
Comment fonctionnent les airbags latéraux.....	49
Comment fonctionnent les airbags rideaux.....	50
Commuteur d'allumage par bouton-poussoir.....	191
Compatibilité électromagnétique.....	566
Composants du kit de mobilité temporaire.....	432
Compte-tours.....	116
Compteur de vitesse.....	116
Conditions requises de l'appel d'urgence.....	53
Conduite dans des conditions spéciales.....	361
Conduite dans de la boue et de l'eau.....	361

Index

Conduite sur des collines ou terrains en pente.....	361
Conduite sur du sable.....	361
Conduite dans une faible profondeur d'eau.....	362
Conduite économique.....	360
Conduite sur la neige et la glace.....	360
Confidentialité des données.....	23
Configuration d'une destination.....	484
Configuration d'une destination avec l'écran de carte.....	484
Configuration d'une destination avec l'écran de saisie de texte.....	484
Configuration d'une destination avec une destination enregistrée.....	485
Configuration d'une destination avec une destination prédictive.....	485
Configuration d'une destination avec une destination récente.....	485
Configuration d'une destination avec un point d'intérêt.....	485
Configuration de l'avertissement de vitesse de la reconnaissance des panneaux de signalisation.....	340
Configuration du signal acoustique de reconnaissance des panneaux de signalisation pour les changements de limite de vitesse.....	340
Connexion à votre compte.....	474
Connexion d'un appareil	
Bluetooth®.....	480
Connexion de votre téléphone.....	476
Connexion du véhicule à un réseau mobile.....	459
Activation et désactivation du modem.....	459
Connexion de FordPass au modem.....	459
Qu'est-ce que le modem.....	459
Connexion du véhicule à un réseau Wi-Fi.....	460
Conseils concernant la commande de climatisation.....	133
Conseils pour la conduite.....	360
Conduite dans des conditions spéciales.....	361
Conseils pour le tractage de remorque.....	356
Consommation de liquide de réduction catalytique sélective.....	224
Contrat de licence d'utilisateur final.....	534
Contrôle d'état des informations sur les zones de danger.....	300
Contrôle de l'éclairage de remorque.....	353
Contrôle de l'état du système de réduction catalytique sélective.....	224
Contrôle de l'indicateur d'entretien du filtre à gazole.....	410
Contrôle de la pression des pneus.....	421
Contrôle des balais d'essuie-glace.....	88
Contrôle de stabilité.....	253
Contrôle du balancement de remorque.....	359
Contrôle du liquide de freins.....	238
Contrôle du mode de conduite.....	298
Contrôle du mode de conduite – Dépannage.....	299
Modes de conduite.....	298
Contrôle du mode de conduite – Dépannage.....	299
Contrôle du mode de conduite – Messages d'information.....	299
Contrôle du niveau de liquide d'embrayage.....	228
Contrôle du niveau de liquide de réduction catalytique sélective.....	223
Conversion ou modification de votre véhicule.....	564
Coupeure automatique en cas de collision.....	367
Précautions relatives à la coupeure automatique en cas de collision.....	367
Qu'est-ce que la coupeure automatique en cas de collision.....	367
Réactivation de votre véhicule.....	367
Création d'un point d'accès Wi-Fi dans le véhicule.....	462
Crevaillon	
Voir : Changement d'une roue à plat.....	441

D

Déclaration de conformité.....	492
--------------------------------	-----

Index

Défaut de fermeture.....	66	Exigences en matière de déverrouillage automatique.....	65
Activation et désactivation du défaut de fermeture.....	66	Qu'est-ce que le déverrouillage automatique.....	65
Comment fonctionne le défaut de fermeture.....	66	Dimensions du véhicule.....	450
Limites du défaut de fermeture.....	66	Dispositif antivol passif.....	80
Qu'est-ce que le défaut de fermeture.....	66	Armement du dispositif antivol passif.....	80
Défilement des options de menu.....	465	Désarmement du dispositif antivol passif.....	80
Définition de la limite de vitesse.....	301	Qu'est-ce que le dispositif antivol passif.....	80
Démarrage à distance.....	128	Dispositif de chauffage de stationnement – Dépannage.....	160
Démarrage du moteur.....	192	Dispositif de chauffage de stationnement – Messages d'informations.....	160
Démarrage d'un moteur diesel.....	192	Dispositif de chauffage de stationnement.....	156
Démarrage d'un moteur noyé.....	193	Dispositif de chauffage de stationnement – Dépannage.....	160
Redémarrage du moteur après un arrêt.....	193	Réglages du dispositif de chauffage de stationnement.....	156
Démarrage du véhicule à l'aide de câbles volants.....	364	Dispositifs de retenue pour siège enfant.....	39
Démarrage du véhicule à l'aide de câbles volants.....	365	Informations sur la position des dispositifs de retenue pour enfant.....	39
Précautions relatives au démarrage à l'aide de câbles volants.....	364	Installation des dispositifs de retenue pour siège enfant.....	44
Préparation du véhicule.....	365	Recommandations sur les dispositifs de retenue pour enfant.....	43
Démarrage et arrêt du moteur.....	191	Dispositifs d'aide au stationnement.....	254
Arrêt automatique du moteur.....	195	Aide au stationnement latéral.....	257
Arrêt du moteur.....	193	Aides au stationnement – Dépannage.....	259
Démarrage du moteur.....	192	Système d'aide au stationnement avant.....	256
Démarrage et arrêt du moteur – Dépannage.....	196	Système d'aide au stationnement arrière.....	255
Démarrage et arrêt du moteur – Dépannage.....	196	Données d'entretien.....	24
Démarrage et arrêt du moteur – Foire aux questions.....	198	Données d'événement.....	24
Démarrage et arrêt du moteur – Messages d'information.....	197	Données de l'ordinateur de bord.....	127
Démarrage et arrêt du moteur – Témoins d'avertissement.....	196	Données de périphérique mobile.....	26
Démarrage et arrêt du moteur – Précautions.....	191	Données des réglages.....	25
Démarrage et arrêt du véhicule à distance.....	128	Données de véhicule connecté.....	25
Dépassement volontaire de la limite de vitesse réglée.....	302	Données du système d'appel d'urgence.....	27
Dérivation de l'assistance au freinage en marche arrière.....	247	Données sur la consommation de carburant.....	212
Désactivation du son audio.....	465		
Déverrouillage automatique.....	65		
Activation et désactivation du déverrouillage automatique.....	65		

Index

E

eCall – Dépannage.....	55
eCall – Messages d'information.....	55
eCall.....	53
eCall – Dépannage.....	55
Eclairage ambiant.....	105
Activation et désactivation de l'éclairage ambiant.....	105
Ajustement de l'éclairage ambiant.....	105
Eclairage avant adaptatif –	
Dépannage.....	103
Eclairage avant adaptatif – Messages d'information.....	103
Eclairage avant adaptatif.....	101
Allumage des phares pour conduite du côté gauche ou droit de la chaussée.....	103
Comment fonctionne l'éclairage avant adaptatif.....	101
Eclairage extérieur.....	91
Allumage automatique des phares.....	93
Commande de feux de route automatique.....	95
Commande de feux de route automatique – Dépannage.....	98
Commande de feux de route non éblouissants.....	98
Commande de feux de route non éblouissants – Dépannage.....	101
Eclairage avant adaptatif.....	101
Eclairage avant adaptatif –	
Dépannage.....	103
Eclairages extérieurs.....	94
Phares.....	91
Phares – Dépannage.....	92
Eclairage intérieur.....	104
Eclairage ambiant.....	105
Fonction d'éclairage intérieur.....	105
Lampes de chargement.....	105
Eclairages extérieurs.....	94
Activation et désactivation des clignotants.....	94
Activation et désactivation des feux de jour.....	94
Activation et désactivation des feux de position latéraux.....	94
Activation et désactivation des projecteurs antibrouillard arrière.....	95
Avertissement sonore d'éclairage extérieur allumé.....	95
Utilisation des feux tous temps.....	95
Ecran d'informations à la demande.....	470
Écrous de roue.....	448
Émission et réception d'un appel téléphonique.....	477
Émission manuelle d'un appel d'urgence.....	54
Emplacement de l'entonnoir de remplissage de carburant.....	206
Emplacement des capteurs d'alerte de circulation transversale.....	325
Emplacement des capteurs d'assistance pré-collision – Véhicules avec: Régulateur de vitesse adaptatif.....	331
Emplacement des capteurs d'assistance pré-collision – Véhicules sans: Régulateur de vitesse adaptatif.....	330
Emplacement des capteurs du système d'informations d'angle mort.....	316
Emplacement des ports USB.....	182
Emplacement du kit de mobilité temporaire.....	431
Emplacement du réservoir de liquide de freins.....	238
Enclencher un rapport sur votre véhicule.....	231
En direct	
Voir : Mises à jour du logiciel du véhicule.....	488
Voir : Paramètres de mise à jour du logiciel.....	488
Entrée dans une place de stationnement parallèle - Véhicules avec: Aide intégrale au stationnement actif.....	272
Entrée dans une place de stationnement parallèle - Véhicules avec: Aide partielle au stationnement actif.....	272
Entrée dans une place de stationnement perpendiculaire – Véhicules avec: Aide intégrale au stationnement actif.....	273
Entrée dans une place de stationnement perpendiculaire - Véhicules avec: Aide partielle au stationnement actif.....	274
Entretien des pneus.....	421

Index

Entretien.....	384	Module de charge d'accessoire sans fil.....	521
Ampoules extérieures.....	402	Module de commande de carrosserie.....	497
Batterie 12 V.....	397	Module de régulateur de vitesse.....	499
Batterie 12 V – Dépannage.....	399	Module émetteur-récepteur radio.....	507
Huile moteur.....	390	SYNC.....	509
Liquide de refroidissement.....	392	Unité de commande télématique.....	515
Environnement	28	Exemples d'interaction vocale.....	471
Équipement de communication mobile.....	529	Exigences du système d'informations d'angle mort - Boîte de vitesses manuelle.....	316
Équipement de secours.....	373	Exigences du système d'informations d'angle mort - Transmission automatique.....	316
Espace de chargement arrière.....	347	Exigences en matière d'application.....	481
Points d'ancrage d'espace de chargement arrière.....	347	Exigences en matière d'intégration d'Alexa.....	474
Essuie-glaces automatiques.....	86	Exigences liées au filtre à particules diesel.....	215
Que sont les essuie-glaces automatiques.....	86	Exigences liées au système de réduction catalytique sélective.....	221
Réglage de la sensibilité du capteur de pluie.....	87	Exigences relatives au véhicule connecté.....	459
Réglages des essuie-glaces automatiques.....	86	F	
Essuie-glaces.....	86	Fermeture de la porte coulissante.....	69
Activation et désactivation des essuie-glaces de pare-brise.....	86	Fermeture de la porte coulissante à l'aide de la télécommande.....	70
Précautions relatives à l'essuie-glace.....	86	Fermeture de la porte coulissante depuis l'extérieur de votre véhicule.....	70
Essuie-glaces et lave-glaces – Dépannage.....	90	Fermeture de la porte coulissante depuis l'intérieur de votre véhicule.....	69
Essuie-glaces et lave-glaces – Foire aux questions.....	90	Fermeture du hayon.....	79
Essuie-glaces et lave-glaces – Témoins d'avertissement.....	90	Fermeture du hayon depuis l'extérieur de votre véhicule.....	79
Essuie-glaces et lave-glaces.....	86	Filtre à particules diesel – Dépannage.....	218
Balayage en marche arrière.....	87	Filtre à particules diesel – Messages d'information.....	218
Essuie-glaces.....	86	Filtre à particules diesel – Témoins d'avertissement.....	218
Essuie-glaces automatiques.....	86	Filtre à particules diesel.....	214
Essuie-glaces et lave-glaces – Dépannage.....	90	Filtre à particules diesel – Dépannage.....	218
Lave-glaces.....	89		
Étapes.....	485		
Ajout d'une étape.....	485		
Modification des étapes.....	485		
Étiquettes de certification de fréquence radio.....	493		
Antennes.....	493		
Capteurs du système d'information d'angle mort.....	494		
Capteurs du système de surveillance de la pression des pneus.....	517		
Clés et télécommandes.....	504		

Index

Régénération manuelle du filtre à particules diesel.....	216
Fonction d'éclairage intérieur.....	105
Activation et désactivation de la fonction d'éclairage intérieur.....	105
Qu'est-ce que la fonction d'éclairage intérieur.....	105
Forward Alert.....	332
Qu'est-ce que la Forward Alert.....	332
Réglage de la sensibilité de la Forward Alert.....	332
Freinage d'urgence automatique.....	332
Activation et désactivation du freinage d'urgence automatique.....	332
Qu'est-ce que le freinage d'urgence automatique.....	332
Freinage post-collision.....	367
Frein de stationnement électrique – Dépannage.....	243
Frein de stationnement électrique – Messages d'information.....	243
Frein de stationnement électrique – Témoins d'avertissement.....	243
Frein de stationnement électrique.....	241
Frein de stationnement électrique – Dépannage.....	243
Frein prioritaire sur l'accélérateur.....	238
Freins – Dépannage.....	239
Freins – Foire aux questions.....	240
Freins – Témoins d'avertissement.....	239
Freins.....	238
Freins – Dépannage.....	239
Système de freinage antiblocage.....	238
Fusibles – Dépannage.....	383
Fusibles – Foire aux questions.....	383
Fusibles.....	374
Boîte à fusibles haute intensité.....	382
Boîte à fusibles intérieure.....	379
Boîte à fusibles sous le capot.....	374
Fusibles – Dépannage.....	383
G	
Galerie de toit - Véhicules avec: Porte-bagages de toit intégré.....	345
Capacités de charge de la galerie de toit.....	346
Précautions relatives à la galerie de toit.....	345
Réglage d'une barre de porte-bagages de toit.....	346
Galerie de toit - Véhicules sans: Porte-bagages de toit intégré.....	344
Capacités de charge de la galerie de toit.....	345
Précautions relatives à la galerie de toit.....	344
Gonflage des pneus.....	421
Guidage d'itinéraire.....	485
Annulation du guidage d'itinéraire.....	485
Réglage du volume des invites de guidage.....	485
Répétition d'une instruction.....	485
H	
Hayon – Dépannage.....	79
Hayon – Messages d'information.....	79
Hayon – Témoins d'avertissement.....	79
Hayon.....	78
Fermeture du hayon.....	79
Hayon – Dépannage.....	79
Ouverture du hayon.....	78
Huile moteur.....	390
Appoint d'huile moteur.....	390
Contrôle du niveau d'huile moteur.....	390
Huile moteur – Messages d'information.....	391
Vue d'ensemble de la jauge de niveau d'huile moteur.....	390
I	
Identification de l'unité de commande de climatisation passager arrière - Véhicules avec: Commande de température manuelle.....	152
Identification de l'unité de commande de climatisation passager arrière - Véhicules avec: Régulation automatique de température.....	152
Identification des types de fusibles.....	383

Index

Identification du conducteur – Dépannage.....	487
Identification du conducteur – Messages d'information.....	487
Identification du conducteur.....	487
Identification du conducteur – Dépannage.....	487
Identification du véhicule.....	457
Numéro de châssis du véhicule.....	457
Plaque d'identification du véhicule.....	457
Indicateur de contrôle de stabilité.....	253
Indicateur du combiné des instruments.....	120
Indicateur du système anti-patinage.....	252
Indicateurs Auto-Start-Stop.....	200
Indicateurs d'aide au stationnement.....	259
Indicateurs d'airbag passager.....	51
Indicateurs d'appel d'urgence.....	54
Indicateurs d'avertissement du conducteur.....	337
Indicateurs de chauffage auxiliaire.....	155
Indicateurs de climatisation passager arrière.....	154
Indicateurs de la reconnaissance des panneaux de signalisation.....	339
Indicateurs de mise à jour du logiciel.....	490
Indicateurs de passage de vitesse de la transmission automatique.....	232
Indicateurs de passage de vitesse de la transmission manuelle.....	228
Indicateurs de position de la transmission automatique.....	232
Indicateurs de prise de courant.....	185
Indicateurs de régulateur de vitesse.....	278
Indicateurs de verrouillage de porte.....	66
Indicateurs du limiteur de vitesse.....	302
Indicateurs du limiteur de vitesse intelligent.....	304
Indicateurs du système d'alerte de passager arrière.....	181
Indicateurs du système de maintien de trajectoire.....	309
Indication de distance.....	331
Activation et désactivation d'indication de distance.....	331
Qu'est-ce que l'indication de distance.....	331
Témoïn d'indication de distance.....	332
Indications de la caméra arrière.....	262
Informations client.....	492
Étiquettes de certification de fréquence radio.....	493
Informations relatives aux collisions et pannes.....	364
Coupure automatique en cas de collision.....	367
Démarrage du véhicule à l'aide de câbles volants.....	364
Refroidissement à sécurité intégrée.....	369
Remorquage de récupération.....	368
Système d'alerte post-collision.....	366
Informations relatives aux roues et pneus.....	419
Informations sur l'utilisateur eCall.....	530
Informations sur les zones de danger.....	300
Initiation d'une interaction vocale.....	471
Inspection des dommages sur les pneus.....	429
Intégration d'Alexa.....	474
Interaction vocale.....	471
Introduction.....	21
J	
Jauge de carburant.....	116
Emplacement de la trappe de remplissage de carburant.....	117
Limites de la jauge de carburant.....	117
Qu'est-ce que l'indication d'autonomie.....	117
Qu'est-ce que la jauge de carburant.....	116
Qu'est-ce que le rappel de faible niveau de carburant.....	117
Jauge de température de liquide de refroidissement moteur.....	117
K	
Kit de mobilité temporaire.....	431

Index

L	
Lampes de chargement.....	105
Activation et désactivation des éclairages d'espace de chargement.....	105
Réinitialisation du commutateur d'éclairage de zone de chargement.....	106
Lancement ou récupération d'un bateau ou d'une embarcation personnelle.....	356
Lave-glaces	
Voir : Essuie-glaces et lave-glaces.....	86
Lave-glaces.....	89
Activation et désactivation du balayage de courtoisie.....	89
Appoint de liquide de lave-glace.....	89
Précautions relatives au lave-glace.....	89
Utilisation du lave-glace de lunette arrière.....	89
Utilisation du lave-glace de pare-brise.....	89
Lecture d'un média avec le Bluetooth®.....	480
Lecture d'un média avec le port USB.....	182
Lecture ou interruption de lecture de la source audio.....	464
Lignes de guidage de caméra à 360 degrés.....	268
Lignes directrices relatives au système de réduction catalytique sélective.....	221
Limites d'ouverture sans clé.....	76
Limites de caméra à 360 degrés.....	268
Limites de caméra arrière.....	261
Limites de l'alerte de circulation transversale.....	325
Limites de l'alerte de mauvais sens.....	342
Limites de l'appel d'urgence.....	53
Limites de l'assistance pré-collision.....	330
Limites de l'écran d'information et de divertissement.....	469
Limites de la reconnaissance des panneaux de signalisation.....	338
Limites de la télécommande.....	56
Limites de la transmission intégrale.....	236
Limites de lavertissement de sortie.....	321
Limites de prise de courant.....	184
Limites de tractage de remorque.....	355
Limites du démarrage à distance.....	128
Limites du dispositif de chauffage de stationnement.....	156
Limites du régulateur de vitesse adaptatif.....	280
Limites du système d'alerte de passager arrière.....	180
Limites du système d'informations d'angle mort.....	315
Limites du système de maintien de trajectoire.....	306
Limites du système de surveillance de la pression des pneus.....	437
Limites du véhicule connecté.....	459
Limiteur de vitesse intelligent – Dépannage.....	305
Limiteur de vitesse intelligent – Foire aux questions.....	305
Limiteur de vitesse intelligent.....	303
Limiteur de vitesse intelligent – Dépannage.....	305
Limiteur de vitesse.....	301
Liquide de refroidissement.....	392
Ajout de liquide de refroidissement.....	394
Contrôle du niveau de liquide de refroidissement.....	393
Gestion de la température du liquide de refroidissement.....	396
Liquide de refroidissement – Messages d'information.....	397
Liquide de refroidissement – Témoins d'avertissement.....	397
Précautions relatives au liquide de refroidissement.....	392
Renouvellement du liquide de refroidissement.....	395
Localisation des caméras à 360 degrés.....	268
Localisation des capteur d'avertissement de sortie.....	322
Localisation des prises de courant.....	184
Localisation du chargeur d'accessoire sans fil.....	188

Index

Localisation du véhicule.....	56	Mode automatique.....	138
Lustrage de votre véhicule.....	415	Activation et désactivation du mode automatique.....	138
M		Activation et désactivation du mode double.....	139
Maintien automatique.....	250	Témoins de mode automatique.....	138
Maintien dans la voie –		Mode d'alerte et assistance.....	308
Dépannage.....	292	Comment fonctionne le mode d'alerte et assistance.....	308
Maintien dans la voie – Messages d'information.....	292	Qu'est-ce que le mode d'alerte et d'assistance.....	308
Maintien dans la voie.....	289	Mode d'assistance.....	308
Activation et désactivation du maintien dans la voie.....	290	Comment fonctionne le mode d'assistance.....	308
Alertes du maintien dans la voie.....	291	Qu'est-ce que le mode d'assistance.....	308
Annulation automatique du maintien dans la voie.....	291	Mode neutre temporaire.....	234
Annulation manuelle du maintien dans la voie.....	292	Comment fonctionne le mode neutre temporaire.....	234
Comment fonctionne le maintien dans la voie.....	289	Limitations du mode neutre temporaire.....	234
Exigences liées au maintien dans la voie.....	289	Saisie du mode neutre temporaire.....	234
Indicateurs du maintien dans la voie.....	292	Sortie du mode neutre temporaire.....	235
Limites du maintien dans la voie.....	290	Modes de conduite.....	298
Précautions relatives au maintien dans la voie.....	289	Éco.....	298
Mention de copyright de logiciels tiers.....	492	Faible Adhérence.....	298
Menu principal de l'affichage du combiné des instruments.....	124	Normal.....	298
Menu Téléphone.....	476	Piste.....	298
Mise à jour du logiciel		Rem./Chrg. Lourde.....	298
Voir : Mises à jour du logiciel du véhicule.....	488	Sport.....	298
Voir : Paramètres de mise à jour du logiciel.....	488	Modification de l'unité de pression des pneus.....	126
Mises à jour de la carte de navigation.....	484	Modification de l'unité de température.....	126
Mises à jour du logiciel du véhicule.....	488	Modification de la limite de vitesse réglée.....	301
Mises à jour système		Modification de l'unité de mesure.....	126
Voir : Mises à jour du logiciel du véhicule.....	488	Modification du nom ou du mot de passe du point d'accès Wi-Fi du véhicule.....	462
Voir : Paramètres de mise à jour du logiciel.....	488	N	
Mode automatique arrière.....	153	Navigation du remorquage.....	486
Activation et désactivation du mode automatique arrière.....	153	Navigation	484
		Configuration d'une destination.....	484
		Étapes.....	485
		Guidage d'itinéraire.....	485
		Réglage de la carte.....	484

Index

Nettoyage de l'extérieur.....	411
Nettoyage des bandes ou motifs.....	412
Nettoyage des lentilles de caméra et capteurs.....	412
Nettoyage des phares et feux arrière.....	411
Nettoyage des roues.....	411
Nettoyage des vitres et des balais d'essuie-glace.....	411
Nettoyage du chrome, de l'aluminium ou de l'acier inoxydable.....	411
Nettoyage du compartiment moteur.....	412
Nettoyage du soubassement.....	413
Précautions relatives au nettoyage de l'extérieur.....	411
Nettoyage de l'intérieur.....	413
Nettoyage de la planche de bord.....	413
Nettoyage des affichages et écrans.....	413
Nettoyage des ceintures de sécurité.....	415
Nettoyage des compartiments de rangement.....	415
Nettoyage des plastiques.....	413
Nettoyage des tapis et tapis de sol.....	414
Nettoyage des tissus.....	413
Nettoyage du cuir.....	414
Nettoyage du vinyle.....	414
Nettoyage du véhicule.....	411
Nettoyage de l'extérieur.....	411
Nettoyage de l'intérieur.....	413
Numéro de châssis du véhicule.....	457
Emplacement du numéro d'identification du véhicule.....	457
O	
Ordinateur de bord.....	127
Orientation du flux d'air.....	133
OTA	
Voir : Mises à jour du logiciel du véhicule.....	488
Voir : Paramètres de mise à jour du logiciel.....	488
Outrepasser la vitesse réglée.....	288
Ouverture de la porte coulissante.....	68
Ouverture de la porte coulissante à l'aide de la télécommande.....	69
Ouverture de la porte coulissante depuis l'extérieur de votre véhicule.....	69
Ouverture de la porte coulissante depuis l'intérieur de votre véhicule.....	68
Ouverture et fermeture des vitres de custode arrière.....	111
Ouverture et fermeture des vitres - Véhicules avec: Vitre conducteur à ouverture et fermeture à une impulsion.....	107
Ouverture et fermeture des vitres - Véhicules avec: Vitres avant à ouverture et fermeture à une impulsion.....	108
Ouverture et fermeture du capot - Conduite à droite.....	386
Ouverture et fermeture du capot - Conduite à gauche.....	384
Ouverture et fermeture globales.....	109
Activation et désactivation de l'ouverture générale.....	109
Activation et désactivation de la fermeture générale.....	109
Qu'est-ce que l'ouverture et fermeture globales.....	109
Utilisation de l'ouverture générale.....	109
Utilisation de la fermeture générale.....	109
Ouverture sans clé – Dépannage.....	77
Ouverture sans clé - Foire aux questions.....	77
Ouverture sans clé.....	76
Ouverture sans clé – Dépannage.....	77
Over-the-air	
Voir : Mises à jour du logiciel du véhicule.....	488
Voir : Paramètres de mise à jour du logiciel.....	488
P	
Panne sèche.....	206
Ajout de carburant avec un jerricane de carburant.....	207
Remplissage d'un jerricane de carburant.....	206

Index

Paramètres de mise à jour du logiciel.....	488
Paramètres du démarrage à distance - Véhicules avec: Volant de direction chauffant.....	129
Paramètres du démarrage à distance - Véhicules sans: Volant de direction chauffant.....	129
Passage du limiteur de vitesse intelligent au limiteur de vitesse.....	305
Passage en marche arrière.....	228
Passages de vitesse manuels.....	233
Passage de vitesse à l'aide des boutons de la palette sur la colonne.....	233
Permutation des pneus.....	429
Personnalisation de l'affichage du combiné des instruments.....	124
Phares – Dépannage.....	92
Phares – Foire aux questions.....	92
Phares.....	91
Activation et désactivation de la temporisation de sortie des phares.....	91
Indicateurs de phares.....	92
Réglage du niveau des phares.....	92
Utilisation des feux de route.....	91
Planche de bord - Boîte de vitesses manuelle, Conduite à droite.....	33
Planche de bord - Boîte de vitesses manuelle, Conduite à gauche.....	32
Planche de bord - Transmission automatique, Conduite à droite.....	31
Planche de bord - Transmission automatique, Conduite à gauche.....	30
Plaque d'identification du véhicule.....	457
Emplacement de la plaque d'identification du véhicule.....	457
Présentation de la plaque d'identification du véhicule.....	457
Pneu plat Voir : Changement d'une roue à plat.....	441
Poids et dimensions de tractage de remorque.....	356
Capacités de poids de remorquage.....	356
Dimensions de la barre de remorquage.....	357
Point d'accès Wi-Fi du véhicule – Dépannage.....	463
Point d'accès Wi-Fi du véhicule – Foire aux questions.....	463
Point d'accès Wi-Fi du véhicule.....	462
Point d'accès Wi-Fi du véhicule – Dépannage.....	463
Points d'ancrage d'espace de chargement arrière.....	347
Capacités de charge de point d'ancrage d'espace de chargement arrière.....	348
Emplacement des points d'ancrage d'espace de chargement arrière.....	347
Précautions relatives au point d'ancrage d'espace de chargement arrière.....	347
Points d'ancrage de dispositif de retenue pour siège enfant.....	35
Emplacement des points d'ancrage de dispositif de retenue pour siège enfant.....	35
Emplacement des points d'ancrage de sangle supérieure du dispositif de retenue pour siège enfant.....	37
Que sont les points d'ancrage de dispositif de retenue pour siège enfant.....	35
Porte coulissante – Dépannage.....	71
Porte coulissante – Foire aux questions.....	72
Porte coulissante – Messages d'information.....	71
Porte coulissante	68
Fermeture de la porte coulissante.....	69
Ouverture de la porte coulissante.....	68
Porte coulissante – Dépannage.....	71
Porte-gobelets.....	189
Précautions relatives au porte-gobelets.....	189
Portes et serrures – Dépannage.....	67
Portes et serrures – Messages d'information.....	67
Portes et serrures – Témoins d'avertissement.....	67
Portes et serrures.....	61
Commande des portes depuis l'extérieur de votre véhicule.....	61
Commande des portes depuis l'intérieur de votre véhicule.....	63
Défaut de fermeture.....	66

Index

Déverrouillage automatique.....	65	Précautions relatives à la ceinture de sécurité.....	46
Portes et serrures – Dépannage.....	67	Précautions relatives à la maintenance.....	384
Reverrouillage automatique.....	66	Précautions relatives à la porte coulissante.....	68
Verrouillage automatique.....	65	Précautions relatives à la prise de courant.....	184
Ports USB.....	182	Précautions relatives à la reconnaissance des panneaux de signalisation.....	338
Positionnement de la caméra arrière.....	262	Précautions relatives à la sécurité enfant.....	34
Positions de la transmission automatique.....	230	Précautions relatives à la transmission automatique.....	230
Manuel (M).....	231	Précautions relatives à la transmission intégrale.....	236
Marche (D).....	231	Précautions relatives à la transmission manuelle.....	228
Marche arrière (R).....	231	Précautions relatives à l'avertissement du conducteur.....	336
Neutre (N).....	231	Précautions relatives au carburant et à l'appoint en carburant.....	205
Stationnement (P).....	230	Précautions relatives au chargeur d'accessoire sans fil.....	187
Power-Up		Précautions relatives au contrôle du balancement de remorque.....	359
Voir : Mises à jour du logiciel du véhicule.....	488	Précautions relatives au dispositif de chauffage auxiliaire.....	155
Voir : Paramètres de mise à jour du logiciel.....	488	Précautions relatives au dispositif de chauffage de stationnement.....	156
Précautions concernant l'avertissement de sortie.....	321	Précautions relatives au filtre à particules diesel.....	214
Précautions nécessaires par temps froid.....	360	Précautions relatives au frein.....	238
Précautions relatives à l'aide au démarrage en côte.....	249	Précautions relatives au hayon.....	78
Précautions relatives à l'aide au stationnement.....	254	Précautions relatives au kit de mobilité temporaire.....	431
Précautions relatives à l'aide au stationnement actif.....	271	Précautions relatives au limiteur de vitesse intelligent.....	303
Précautions relatives à l'alerte de circulation transversale.....	324	Précautions relatives au limiteur de vitesse.....	301
Précautions relatives à l'alerte de mauvais sens.....	342	Précautions relatives au régulateur de vitesse adaptatif.....	279
Précautions relatives à l'assistance au freinage en marche arrière.....	245	Précautions relatives au remorquage de votre véhicule.....	371
Précautions relatives à l'assistance pré-collision.....	329	Précautions relatives au rétroviseur intérieur.....	112
Précautions relatives à l'Auto-Start-Stop.....	199		
Précautions relatives à l'écran d'information et de divertissement.....	469		
Précautions relatives à la caméra à 180 degrés.....	265		
Précautions relatives à la caméra à 360 degrés.....	267		
Précautions relatives à la caméra arrière.....	261		

Index

Précautions relatives au siège avant.....	163
Précautions relatives au système audio.....	464
Précautions relatives au système d'alerte de passager arrière.....	179
Précautions relatives au système d'informations d'angle mort.....	315
Précautions relatives au système de maintien de trajectoire.....	306
Précautions relatives au système de réduction catalytique sélective.....	220
Précautions relatives au système de surveillance de la pression des pneus.....	437
Précautions relatives au téléphone.....	476
Précautions relatives au tractage de remorque.....	354
Précautions relatives au transport de charges.....	344
Précautions relatives aux airbags.....	50
Précautions relatives aux applications.....	481
Précautions relatives aux fusibles.....	374
Précautions relatives aux informations sur les zones de danger.....	300
Préparation de votre véhicule pour le stockage.....	417
Présentation du combiné des instruments.....	116
Prise de courant.....	184
Programmation de la télécommande.....	59
Protection de l'environnement.....	28
Q	
Qu'est-ce qu'un véhicule connecté.....	459
Qu'est-ce que l'aide au démarrage en côte.....	249
Qu'est-ce que l'aide stationnement actif.....	271
Qu'est-ce que l'alerte de circulation transversale.....	324
Qu'est-ce que l'alerte de mauvais sens.....	342
Qu'est-ce que l'assistance au freinage en marche arrière.....	245
Qu'est-ce que l'assistance pré-collision.....	328
Qu'est-ce que l'avertissement du conducteur.....	336
Qu'est-ce que l'interaction vocale.....	471
Qu'est-ce que l'ouverture sans clé.....	76
Qu'est-ce que la barre d'informations.....	117
Qu'est-ce que la caméra à 180 degrés.....	265
Qu'est-ce que la caméra à 360 degrés.....	267
Qu'est-ce que la caméra arrière.....	261
Qu'est-ce que la fonction Auto-Start-Stop.....	199
Qu'est-ce que la fonction eCall.....	53
Qu'est-ce que la prise de courant.....	184
Qu'est-ce que la reconnaissance des panneaux de signalisation.....	338
Qu'est-ce que le chargeur d'accessoire sans fil.....	187
Qu'est-ce que le contrôle de stabilité.....	253
Qu'est-ce que le contrôle du mode de conduite.....	298
Qu'est-ce que le démarrage à distance.....	128
Qu'est-ce que le dispositif de chauffage auxiliaire.....	155
Qu'est-ce que le dispositif de chauffage de stationnement.....	156
Qu'est-ce que le filtre à air d'habitacle.....	161
Qu'est-ce que le filtre à particules diesel.....	214
Qu'est-ce que le frein de stationnement électrique.....	241
Qu'est-ce que le kit de mobilité temporaire.....	431
Qu'est-ce que le limiteur de vitesse intelligent.....	303
Qu'est-ce que le régulateur de vitesse.....	277
Qu'est-ce que le système anti-patinage.....	252

Index

Qu'est-ce que le système d'alerte de passager arrière.....	179
Qu'est-ce que le système d'informations d'angle mort.....	315
Qu'est-ce que le système de maintien de trajectoire.....	306
Qu'est-ce que le système de réduction catalytique sélective.....	220
Qu'est-ce que le système de surveillance de la pression des pneus.....	437
Qualité d'air intérieur.....	161
Qualité du carburant.....	206
Sélection du carburant approprié.....	206
Quantités et spécifications d'AdBlue®.....	224
Quantités et spécifications d'huile de boîte de vitesses manuelle.....	455
Quantités et spécifications d'huile de transmission automatique.....	455
Quantités et spécifications d'huile moteur.....	450
Quantités et spécifications du circuit de refroidissement.....	451
Quantités et spécifications du liquide d'essieu arrière.....	456
Quantités et spécifications du système de climatisation.....	453
Quantités et spécifications.....	449
Que sont les indicateurs du combiné des instruments.....	120
Que sont les informations sur les zones de danger.....	300
Que sont les témoins d'avertissement du combiné des instruments.....	117
Quest-ce que l'avertissement de sortie.....	321
Quest-ce que l'intégration d'Alexa.....	474
Quitter la position de stationnement (P) sur un véhicule immobilisé.....	232
R	
Rabat des rétroviseurs extérieurs - Véhicules avec: Rétroviseurs extérieurs à rabattement automatique.....	113
Rabat des rétroviseurs extérieurs - Véhicules avec: Rétroviseurs extérieurs électriques rabattables.....	114
Rabat des rétroviseurs extérieurs - Véhicules avec: Rétroviseurs extérieurs rabattables manuels.....	114
Raccordement d'une remorque.....	352
Boule de remorquage.....	349
Raccordement de remorque - Dépannage.....	353
Raccordement de remorque - Dépannage.....	353
Raccordement de remorque - Messages d'informations.....	353
Radio à diffusion audio numérique.....	467
Limites de la radio à diffusion audio numérique.....	467
Qu'est-ce que la radio à diffusion audio numérique.....	467
Sélection d'une station radio à diffusion audio numérique.....	467
Radio AM/FM.....	466
Limites de radio AM/FM.....	466
Sélection d'une station radio AM/FM.....	466
Rangement de pavillon.....	189
Capacités de chargement du rangement de pavillon.....	189
Localisation du rangement de pavillon.....	189
Rangement.....	189
Porte-gobelets.....	189
Rangement de pavillon.....	189
Rangement sous le siège.....	189
Rangement sous le siège.....	189
Localisation du compartiment de rangement sous le siège.....	189
Rappel de ceintures de sécurité non bouclées.....	47
Activation et désactivation du rappel de ceinture de sécurité.....	48
Avertissements sonores de rappel de ceinture de sécurité.....	47
Contrôle de l'état des ceintures de sécurité.....	48
Indicateurs de rappel de ceinture de sécurité.....	47
Ravitaillement.....	208
Appoint en carburant du véhicule.....	208
Vue d'ensemble du système d'appoint en carburant.....	208

Index

REACH.....	493	Réglage de l'écart du régulateur de vitesse adaptatif - Véhicules avec: Régulateur de vitesse adaptatif.....	285
Recherche visuelle.....	29	Réglage de la carte.....	484
Recommandations pour les pièces de rechange.....	528	Changement du format de carte.....	484
Reconnaissance des panneaux de signalisation – Dépannage.....	341	Zoom avant et arrière sur la carte.....	484
Reconnaissance des panneaux de signalisation – Messages d'information.....	341	Réglage de la hauteur de la ceinture de sécurité.....	47
Reconnaissance des panneaux de signalisation.....	338	Réglage de la luminosité de la planche de bord.....	105
Reconnaissance des panneaux de signalisation – Dépannage.....	341	Réglage de la montre et de la date.....	466
Redémarrage de l'afficheur central.....	470	Réglage de la température.....	133
Redémarrage du moteur.....	199	Réglage de la vitesse de moteur de soufflerie.....	132
Refroidissement à sécurité intégrée.....	369	Réglage de la vitesse du régulateur de vitesse adaptatif - Véhicules avec: Régulateur de vitesse adaptatif avec maintien dans la voie/Régulateur de vitesse adaptatif avec système darrêt et redémarrage.....	284
Comment fonctionne le refroidissement à sécurité intégrée.....	369	Réglage de la vitesse du régulateur de vitesse adaptatif - Véhicules avec: Régulateur de vitesse adaptatif.....	283
Conduite avec activation du mode de sécurité intégrée.....	369	Réglage de la vitesse du régulateur de vitesse.....	277
Qu'est-ce que le refroidissement à sécurité intégrée.....	369	Réglage des ceintures de sécurité pendant la grossesse.....	46
Témoins du refroidissement à sécurité intégrée.....	370	Réglage des paramètres du son.....	465
Régénération manuelle du filtre à particules diesel.....	216	Réglage des phares.....	401
Démarrage de la régénération manuelle du filtre à particules diesel.....	217	Réglage des phares Voir : Réglage des phares.....	401
Exigences liées à la régénération manuelle du filtre à particules diesel.....	216	Réglage des rétroviseurs extérieurs.....	113
Limites de la régénération manuelle du filtre à particules diesel.....	217	Réglage du mot de réveil.....	471
Précautions relatives à la régénération manuelle du filtre à particules diesel.....	216	Réglage du volant de direction.....	84
Qu'est-ce que la régénération manuelle du filtre à particules diesel.....	216	Réglage du volume.....	464
Réglage d'une présélection.....	465	Réglages d'ouverture sans clé.....	76
Réglage de l'écart du régulateur de vitesse adaptatif - Véhicules avec: Régulateur de vitesse adaptatif avec maintien dans la voie/Régulateur de vitesse adaptatif avec système darrêt et redémarrage.....	286	Réglages de la caméra arrière.....	263
		Activation et désactivation du délai de caméra arrière.....	264
		Activation et désactivation du témoin de distance d'objet de la caméra arrière.....	263
		Zoom avant et arrière de la caméra arrière.....	263
		Réglages d'intégration d'Alexa.....	474

Index

Réglages du dispositif de chauffage de stationnement.....	156
Activation de la chaleur continue.....	156
Réglage de la minuterie du dispositif de chauffage de stationnement.....	157
Réglages du système d'alarme antivol.....	81
Activation et désactivation de la demande à la sortie.....	82
Qu'est-ce que la demande à la sortie.....	81
Que sont les niveaux de sécurité de l'alarme.....	81
Réglages du système d'alerte de présence aux places arrière.....	180
Réglages du système de maintien de trajectoire.....	307
Réglages personnalisés.....	126
Règlementations relatives à la consommation de carburant.....	212
Régulateur de vitesse adaptatif – Dépannage.....	297
Régulateur de vitesse adaptatif – Messages d'information.....	297
Régulateur de vitesse adaptatif.....	279
Assistance vitesse prédictive.....	293
Assistance vitesse prédictive – Dépannage.....	297
Maintien dans la voie.....	289
Maintien dans la voie – Dépannage.....	292
Régulateur de vitesse adaptatif – Dépannage.....	297
Régulateur de vitesse.....	277
Régulateur de vitesse Voir : Régulateur de vitesse.....	277
Réinitialisation de Driver Alert.....	337
Réinitialisation de l'ordinateur de bord.....	127
Réinitialisation de la porte coulissante à commande électrique.....	70
Réinitialisation du système de surveillance de la pression des pneus.....	438
Réinitialisation du système du véhicule.....	491
Réinitialiser un système.....	491
Relâchement automatique du frein de stationnement électrique.....	242
Relâchement du frein de stationnement électrique si la batterie du véhicule est déchargée.....	243
Relâchement manuel du frein de stationnement électrique.....	242
Remorquage d'urgence.....	371
Remorquage de récupération.....	368
Accès au point de remorquage avant.....	368
Emplacement de œillet de remorquage.....	368
Pose d'œillet de remorquage.....	368
Remorquage de votre véhicule.....	371
Remplacement d'une clé ou d'une télécommande perdue.....	58
Remplacement de la pile de la télécommande du dispositif de chauffage de stationnement.....	159
Remplacement de la pile de la télécommande.....	56
Remplacement de la pile de sauvegarde.....	55
Remplacement des balais d'essuie-glace arrière.....	88
Remplacement des balais d'essuie-glace avant.....	88
Remplacement du filtre à air d'habitacle.....	161
Remplissage du réservoir du système de réduction catalytique sélective.....	222
Remplissage du réservoir du système de réduction catalytique sélective à l'aide d'un bidon.....	223
Remplissage du réservoir du système de réduction catalytique sélective à l'aide d'une pompe de station service.....	222
Remplissage du réservoir du système de réduction catalytique sélective par temps froid.....	222
Réparation des dégâts mineurs de peinture.....	415
Reprise de la limite de vitesse réglée.....	301
Reprise de la vitesse réglée.....	278
Reprogrammation de la fonction de déverrouillage.....	64

Index

Retour automatique au stationnement (P).....	235
Comment fonctionne le retour automatique au stationnement (P).....	235
Limites du retour automatique au stationnement (P).....	235
Retrait de la lame de clé.....	56
Retrait de votre véhicule du stockage.....	418
Rétroviseur intérieur.....	112
Rétroviseurs extérieurs.....	113
Reverrouillage automatique.....	66
Comment fonctionne le reverrouillage automatique.....	66
Rodage.....	360
Rodage	
Voir : Rodage.....	360
S	
S'asseoir dans la position correcte.....	163
Se connecter en tant que conducteur.....	487
Sécurité – Dépannage.....	82
Sécurité – Foire aux questions.....	83
Sécurité – Messages d'information.....	82
Sécurité des enfants.....	34
Dispositifs de retenue pour siège enfant.....	39
Points d'ancrage de dispositif de retenue pour siège enfant.....	35
Sécurité.....	80
Dispositif antivol passif.....	80
Réglages du système d'alarme antivol.....	81
Sécurité – Dépannage.....	82
Système d'alarme antivol.....	80
Sélection d'une option de menu.....	465
Sélection d'un mode de conduite.....	298
Sélection de la source audio.....	464
Serrure de capot	
Voir : Ouverture et fermeture du capot - Conduite à droite.....	386
Voir : Ouverture et fermeture du capot - Conduite à gauche.....	384
Sièges à réglage manuel.....	164
Avancer et reculer le siège.....	165
Bascule du siège.....	168
Composants de l'appuie-tête.....	164
Déploiement du dossier de siège.....	175
Dépose de l'appuie-tête.....	165
Dépose des sièges.....	175
Pose de l'appuie-tête.....	165
Pose des sièges.....	177
Rabat de l'accoudoir de siège.....	167
Rabat du dossier de siège.....	175
Réglage de l'appuie-tête.....	164
Réglage de la hauteur du siège.....	167
Réglage du coussin de siège.....	166
Réglage du dossier de siège.....	166
Réglage du support lombaire.....	167
Rotation des sièges de deuxième rangée.....	177
Sièges arrière.....	173
Sièges à réglage manuel.....	173
Sièges chauffants.....	177
Sièges avant.....	163
Sièges à réglage manuel.....	164
Sièges chauffants.....	172
Sièges électriques.....	168
Sièges chauffants.....	172
Activation et désactivation des sièges chauffants.....	172
Précautions relatives au siège chauffant.....	172
Sièges électriques.....	168
Avancer et reculer le siège.....	170
Composants de l'appuie-tête.....	168
Dépose de l'appuie-tête.....	169
Pose de l'appuie-tête.....	170
Rabat de l'accoudoir de siège.....	171
Réglage de l'appuie-tête.....	168
Réglage de la hauteur du siège.....	170
Réglage du dossier de siège.....	170
Réglage du support lombaire.....	171
Sièges rehausseurs.....	44
Sortie d'une place de stationnement - Véhicules avec: Aide intégrale au stationnement actif.....	274
Sortie d'une place de stationnement - Véhicules avec: Aide partielle au stationnement actif.....	275
Spécification de pression des pneus - Bus.....	421
Spécification de pression des pneus - Camper.....	426

Index

Spécification de pression des pneus - Fourgon.....	423
Spécification de pression des pneus Voir : Spécification de pression des pneus - Bus.....	421
Voir : Spécification de pression des pneus - Camper.....	426
Voir : Spécification de pression des pneus - Fourgon.....	423
Spécifications du liquide d'embrayage.....	228
Spécifications du liquide de freins.....	239
Spécifications du liquide de lave-glace.....	453
Spécifications du moteur.....	449
Spécifications techniques Voir : Quantités et spécifications.....	449
Stockage d'un kit de premiers secours.....	373
Stockage d'un triangle de présignalisation.....	373
Stockage de votre véhicule.....	417
Système anti-patinage - Dépannage.....	252
Système anti-patinage - Messages d'information.....	252
Système anti-patinage - Témoins d'avertissement.....	252
Système anti-patinage.....	252
Système anti-patinage - Dépannage.....	252
Système audio	464
Radio à diffusion audio numérique.....	467
Radio AM/FM.....	466
Système d'aide au stationnement avant.....	256
Avertissements sonores de l'aide au stationnement avant.....	257
Emplacement des capteurs d'aide au stationnement avant.....	257
Limites de l'aide au stationnement avant.....	256
Qu'est-ce que l'aide au stationnement avant.....	256
Système d'alarme antivol.....	80
Armement du système d'alarme antivol.....	81
Comment fonctionne le système d'alarme antivol.....	80
Désarmement du système d'alarme antivol.....	81
Qu'est-ce que l'alarme de secours de batterie.....	81
Qu'est-ce que l'alarme périmétrique.....	80
Qu'est-ce que le système d'alarme antivol.....	80
Que sont les capteurs d'inclinaison.....	81
Que sont les capteurs intérieurs.....	80
Système d'alerte de passager arrière.....	179
Système d'alerte post-collision.....	366
Comment fonctionne le système d'alerte post-collision.....	366
Désactivation du système d'alerte post-collision.....	367
Limites du système d'alerte post-collision.....	366
Qu'est-ce que le système d'alerte post-collision.....	366
Système d'informations d'angle mort avec prise en charge de remorque.....	317
Comment fonctionne le système d'informations d'angle mort avec prise en charge de remorque.....	317
Configuration de la longueur de remorque.....	318
Limites du système d'informations d'angle mort avec prise en charge de remorque.....	318
Qu'est-ce que le système d'informations d'angle mort avec prise en charge de remorque.....	317
Sélection d'une remorque.....	319
Système d'informations d'angle mort - Dépannage.....	319
Système d'informations d'angle mort - Messages d'information.....	319
Système d'informations d'angle mort - Témoins d'avertissement.....	319
Système d'informations d'angle mort.....	315
Système d'informations d'angle mort avec prise en charge de remorque.....	317

Index

Système d'informations d'angle mort – Dépannage.....	319
Système de freinage antiblochage.....	238
Limites du système de freinage antiblochage.....	238
Système de maintien de trajectoire – Dépannage.....	314
Système de maintien de trajectoire – Messages d'information.....	314
Système de maintien de trajectoire	306
Assistance angle mort.....	309
Assistance angle mort avec couverture de remorque.....	312
Mode d'alerte et assistance.....	308
Mode d'assistance.....	308
Système de maintien de trajectoire – Dépannage.....	314
Système de réduction catalytique sélective – Dépannage.....	225
Système de réduction catalytique sélective – Foire aux questions.....	227
Système de réduction catalytique sélective – Messages d'information.....	225
Système de réduction catalytique sélective – Témoins d'avertissement.....	225
Système de réduction catalytique sélective.....	220
Remplissage du réservoir du système de réduction catalytique sélective.....	222
Système de réduction catalytique sélective – Dépannage.....	225
Système de surveillance de la pression des pneus – Dépannage.....	438
Système de surveillance de la pression des pneus – Messages d'information.....	440
Système de surveillance de la pression des pneus – Témoins d'avertissement.....	438
Système de surveillance de la pression des pneus.....	437
Système de surveillance de la pression des pneus – Dépannage.....	438
Système d'aide au stationnement arrière.....	255
Avertissements sonores de l'aide au stationnement arrière.....	256
Emplacement des capteurs d'aide au stationnement arrière.....	255
Limites de l'aide au stationnement arrière.....	255
Qu'est-ce que l'aide au stationnement arrière.....	255

T

Tapis de sol.....	362
Téléphone	476
Témoins d'alerte de circulation transversale.....	326
Témoins d'assistance au freinage en marche arrière.....	247
Témoins d'avertissement du combiné des instruments.....	117
Témoins d'avertissement de sortie.....	322
Témoins de maintien automatique.....	251
Témoins de télécommande du dispositif de chauffage de stationnement.....	158
Témoins du régulateur de vitesse adaptatif.....	288
Témoins du système d'informations d'angle mort.....	319
Traction d'une remorque.....	354
Poids et dimensions de tractage de remorque.....	356
Transmission automatique – Dépannage.....	235
Transmission automatique – Messages d'information.....	235
Transmission automatique.....	230
Mode neutre temporaire.....	234
Passages de vitesse manuels.....	233
Positions de la transmission automatique.....	230
Retour automatique au stationnement (P).....	235
Transmission automatique – Dépannage.....	235
Transmission intégrale – Dépannage.....	237
Transmission intégrale – Messages d'information.....	237
Transmission intégrale.....	236
Transmission intégrale – Dépannage.....	237

Index

Transmission manuelle – Dépannage.....	229
Transmission manuelle – Foire aux questions.....	229
Transmission manuelle.....	228
Transmission manuelle – Dépannage.....	229

U

Utilisation de cette publication.....	22
Utilisation de chaînes à neige.....	419
Utilisation de l'ouverture sans clé.....	76
Utilisation de l'intégration d'Alexa.....	474
Utilisation de pneus été.....	419
Utilisation de pneus hiver.....	419
Utilisation des commandes de l'affichage du combiné des instruments.....	123
Utilisation du kit de mobilité temporaire.....	432
Utilisation du maintien automatique.....	251

V

Véhicule connecté – Dépannage.....	460
Véhicule connecté – Foire aux questions.....	460
Véhicule connecté.....	459
Connexion du véhicule à un réseau mobile.....	459
Véhicule connecté – Dépannage.....	460
Ventilateur de refroidissement du moteur.....	392
Ventilateur Voir : Ventilateur de refroidissement du moteur.....	392

Ventilation

Voir : Commande de climatisation - Véhicules avec: Commande de température automatique double (DATC)/Commande de température automatique triple zone.....	135
Voir : Commande de climatisation - Véhicules avec: Commande de température manuelle.....	147
Voir : Commande de climatisation - Véhicules avec: Régulation automatique de température.....	141
Voir : Commande de climatisation - Véhicules sans: Climatisation.....	131
Verrouillage automatique.....	65
Activation et désactivation du verrouillage automatique.....	65
Exigences en matière de verrouillage automatique.....	65
Qu'est-ce que le verrouillage automatique.....	65
Verrouillage du volant.....	84
Verrouillages de sécurité enfant.....	45
Vidange du séparateur d'eau du filtre à carburant.....	391
Vidéos des sièges arrière.....	178
Vitres.....	107
Anti-pincement de vitre.....	110
Ouverture et fermeture globales.....	109
Volant de direction chauffant.....	85
Volant de direction.....	29
Vue d'ensemble de l'écran d'information et de divertissement.....	469
Vue d'ensemble sous le capot - Conduite à droite.....	389
Vue d'ensemble sous le capot - Conduite à gauche.....	388

W

WiFi

Voir : Connexion du véhicule à un réseau Wi-Fi.....	460
Voir : Création d'un point d'accès Wi-Fi dans le véhicule.....	462
Voir : Modification du nom ou du mot de passe du point d'accès Wi-Fi du véhicule.....	462
Voir : Point d'accès Wi-Fi du véhicule.....	462

